

ELETTRONICA

FLASH

- Ricezione satelliti TV - SAFAR mod. 527 -
- Quicksilver - Convertitore ad IGBT -
- Memorie non volatili - CRR 53/01-RP40 -
- Electronic Hot Summer - etc. etc. -
- 144 pagine !!! -

Cambia la musica, gratis !

Novita'!



mod. MC-2A

**Finalmente puoi dire
basta alle costose schede
intercambiabili opzionali !**

**Il nuovo microfono digitale
MC-2A dispone di una memoria
non volatile (non si perde
nemmeno a pila scarica)
cancellabile e riscrivibile !**

**Registra il tuo nuovo
messaggio musicale o vocale
(durata max 20") quando
vuoi, ogni volta che vuoi,
a costo zero !**

INTEK®

COMMUNICATION & ELECTRONICS

NUOVI SCANNER

MIDLAND
SCAN 2000
FREQUENZE: DA 0.1 A 2060MHz
CANALI MEMORIZZABILI
1000-DEMODULA
IN AM-FM-SSB

MIDLAND
SCAN 1303
FREQUENZE: 68-960MHz
200 CANALI FRA TUTTE
LE BANDE

MIDLAND
SCAN 1310
FREQUENZE: 2-1330MHz

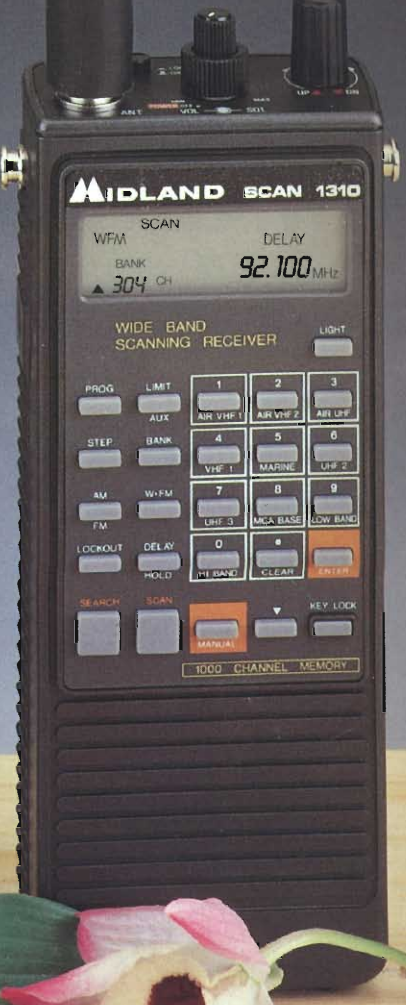
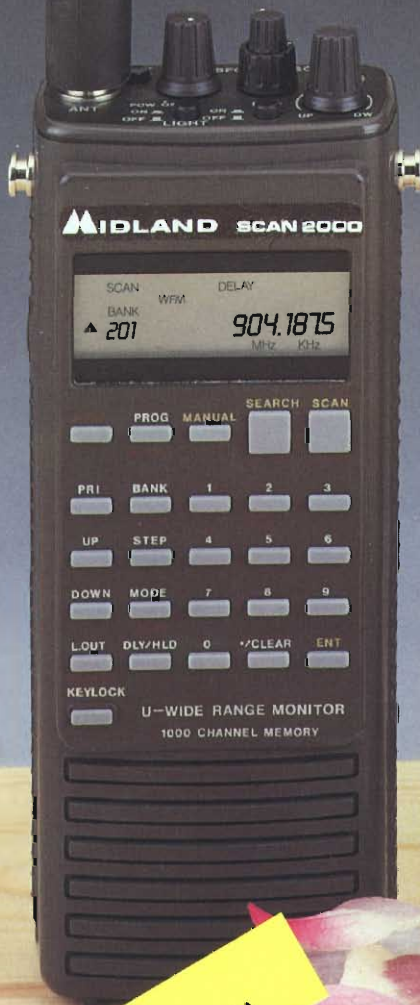

**SOLUZIONI
TECNICHE D'AVANGUARDIA**

CTE INTERNATIONAL
42100 Reggio Emilia - Italy
Via R. Sevardi, 7
(Zona industriale mancassale)
Tel. 0522/516660 (Ric. Aut.)
Telex 530156 CTE I
FAX 0522/921248



Editore:

Soc. Editoriale Felsinea s.r.l. - Via Fattori 3 - 40133 Bologna
Tel. **051-382972/382757** Telefax **051-380835**

Direttore Responsabile Giacomo Marafioti

Fotocomposizione LA.SER. s.r.l. - Via dell'Arcoveggio 74/6 - Bologna

Stampa La Fotocromo Emiliana - Osteria Grande di C.S.P. Terme (BO)

Distributore per l'Italia: Rusconi Distribuzione s.r.l.
V.le Sarca 235 - 20126 Milano

© Copyright 1983 Elettronica FLASH
Registrata al Tribunale di Bologna
N° 5112 il 4.10.83

Iscritta al Reg. Naz. Stampa
N. 01396 Vol. 14 fog. 761
il 21-11-83

Publicità inferiore al 70%

Spedizione Abbonamento Postale Gruppo III

Direzione - Amministrazione - Pubblicità
Soc. Editoriale Felsinea s.r.l.

Via Fattori 3 - 40133 Bologna - Tel. **051-382972/382757**

Costi	Italia	Estero
Una copia	L. 7.000	Lit. —
Arretrato	» 10.000	» 15.000
Abbonamento 6 mesi	» 35.000	» —
Abbonamento annuo	» 60.000	» 75.000
Cambio indirizzo	Gratuito	

Pagamenti: a mezzo c/c Postale n. 14878409 BO, oppure Assegno Circ., personale o francobolli.

ESTERO: Mandat de Poste International payable à Soc. Editoriale FELSINEA.

Tutti i diritti di proprietà letteraria e quanto esposto nella Rivista, sono riservati a termine di legge per tutti i Paesi.

I manoscritti e quanto in essi allegato se non accettati vengono resi.

Varie

Lettera del Direttore	pag.	3
Mercatino Postelefonico	pag.	15
Modulo Mercatino Postelefonico	pag.	18
Errata Corrige	pag.	120
Tutti i c.s. della Rivista	pag.	132-133

Gian Paolo ADAMATI		
Installazione di un impianto motorizzato per la ricezione di canali via satellite	pag.	21

Andrea DINI		
Convertitore d'alimentazione con IGBT	pag.	33

Redazione		
Abbiamo appreso che...	pag.	37

Nello ALESSANDRINI		
Applicazioni per PC-1		
— Prima parte	pag.	41

Umberto BIANCHI		
Ricevitore navale CRR 53/01-RP40	pag.	49

Rodolfo PARISIO IW2BSF		
Conoscere le memorie non volatili	pag.	75

Federico PAOLETTI IW5CJM		
Valvole, che passione!		
— Quicksilver mono amp.	pag.	81

Lodovico GUALANDI I4CDH		
Oliver Lodge & Edouard Branly	pag.	89

Enzo GIARDINA		
Il manuale del PC-ista giovane		
— Seconda ed ultima parte	pag.	95

Giorgio TRENZI		
Antiche Radio		
— Ricevitore SAFAR mod. 527	pag.	101

Cristina BIANCHI		
Recensione Libri		
— Principi di compatibilità elettromagnetica	pag.	119

RUBRICHE:

Sez. ARI - Radio Club "A. Righi" - BBS		
Today Radio	pag.	59

— PTT automatico per RTx		
— Attivazione IOTA: EU 155		
— QRP è bello!		
— Band Plan 144-146 MHz		
— Glossario terminologico		
— Bollettino RTTY		
— Calendario Contest Agosto/Settembre		

Redazione (Sergio GOLDONI IK2JSC)		
Schede apparati	pag.	69
— Intek HANDYCOM 20LX		

Livio A. BARI		
C.B. Radio FLASH	pag.	109
— La C.B. agli inizi		
— S.E.R. e S.E.R.		
— 7 ^a coppa città di Partanna		
— Meeting LANCE di Sicilia		
— Romeo & Juliet		
— Minicorso di radiotecnica (17 ^a puntata)		

Club Elettronica FLASH		
Electronic Hot Summer	pag.	121
— Relaxer		
— Tensione di rete in Camper		
— Greentrack		
— Mini amplivoltale		
— Contatore telefonico		
— Summer Karaoke		
— Attesa telefonica		
— Spegnimento luce proporzionale		
— Riverbero a molla		
— Ampli audio/video		

INDICE INSERZIONISTI

ELETTRONICA FLASH			
<input type="checkbox"/>	ALINCO	pag.	2
<input type="checkbox"/>	ANTIQUE RADIOS	pag.	14
<input type="checkbox"/>	BIT Telecom	pag.	18
<input type="checkbox"/>	C.B. Electronics	pag.	134
<input type="checkbox"/>	C.E.D. di Doleatto B. & Co.	pag.	135
<input type="checkbox"/>	C.T.E. International	2 ^a copertina	
<input type="checkbox"/>	C.T.E. International	pag.	5-137-139-143
<input type="checkbox"/>	DERICA Importex	pag.	118
<input type="checkbox"/>	DI ROLLO Elettronica	pag.	47
<input type="checkbox"/>	ELECTRONIC METALS SCRAPPING	pag.	32
<input type="checkbox"/>	ELETTROPRIMA	pag.	4
<input type="checkbox"/>	ELETRONICA SESTRESE	pag.	39
<input type="checkbox"/>	ELMAN	pag.	94
<input type="checkbox"/>	ELTO	pag.	40
<input type="checkbox"/>	FONTANA Roberto Software	pag.	144
<input type="checkbox"/>	G.P.E. tecnologia Kit	pag.	68
<input type="checkbox"/>	G.R. Componenti	pag.	87
<input type="checkbox"/>	GRIFO	pag.	10
<input type="checkbox"/>	HOT LINE	pag.	7
<input type="checkbox"/>	INTEK	1 ^a copertina	
<input type="checkbox"/>	INTEK	pag.	9-11
<input type="checkbox"/>	IOTTI Settimo	pag.	107
<input type="checkbox"/>	LED Elettronica	pag.	16-67
<input type="checkbox"/>	LEMM antenne	pag.	136-140
<input type="checkbox"/>	MARCUCCI	pag.	16-141
<input type="checkbox"/>	MAS.CAR.	pag.	13
<input type="checkbox"/>	MICROSET	pag.	114
<input type="checkbox"/>	MILAG Elettronica	pag.	36
<input type="checkbox"/>	Mostra MACERATA	pag.	80
<input type="checkbox"/>	Mostra PADOVA	pag.	134
<input type="checkbox"/>	Mostra PIACENZA	pag.	58
<input type="checkbox"/>	NORDEST	pag.	40
<input type="checkbox"/>	OM RADIO 2	pag.	32
<input type="checkbox"/>	QSL Service	pag.	20
<input type="checkbox"/>	RADIO COMMUNICATION	pag.	88
<input type="checkbox"/>	RADIO SYSTEM	pag.	80
<input type="checkbox"/>	RAMPAZZO Elettronica & Telecom.	pag.	138
<input type="checkbox"/>	RIZZA Elettronica	pag.	57
<input type="checkbox"/>	RUC Elettronica	pag.	48
<input type="checkbox"/>	SIGMA antenne	pag.	6
<input type="checkbox"/>	SIRIO antenne	4 ^a copertina	
<input type="checkbox"/>	SIRTEL antenne	3 ^a copertina	
<input type="checkbox"/>	S.T.E.	pag.	12
<input type="checkbox"/>	TEKNOS	pag.	100
<input type="checkbox"/>	TELERADIOCECAMORE	pag.	141
<input type="checkbox"/>	TLC	pag.	17
<input type="checkbox"/>	TRONIK'S	pag.	15
<input type="checkbox"/>	TUTTO Elettronica	pag.	108
<input type="checkbox"/>	VI.EL. Virgiliana Elettronica	pag.	142
<input type="checkbox"/>	ZETAGI	pag.	8

(Fare la crocetta nella casella della Ditta indirizzata e in cosa desiderate)
Desidero ricevere:

- Vs/CATALOGO Vs/LISTINO
- Informazioni più dettagliate e/o prezzo di quanto esposto nelle Vs/publicità.

Ritagliare o fotocopiare e incollare su cartolina postale completandola del Vs/indirizzo e spedirla alla ditta che Vi interessa

**NUOVO RICETRASMETTITORE
VHF FM PORTATILE**



**ALINCO
POINT**

GAROFALO GIOVANNI
V.LE DELLA REPUBBLICA, 158 - 87100 COSENZA - TEL. 0984-392547

TECNOLOGIA AVANZATA E SEMPLICITA' D'USO

Se fino ad ora avete pensato che un'ottima qualità audio e le caratteristiche dell'apparecchio che rimangono inalterate nel tempo siano solamente disponibili nei modelli più costosi, e le operazioni semplici e intuitive siano cose del passato, ora c'è ALINCO DJ-180. Misurando solo 132x58x33mm, il DJ-180 è stato concepito per soddisfare i radioamatori più esigenti. I tasti chiave sono posizionati in modo da rendere il più veloce e sicura qualsiasi operazione evitando di trascorrere ore leggendo il manuale. La pratica tastiera DTMF a 16 digit e l'ampio display LCD illuminato, vi eviteranno l'uso di qualsiasi tipo di occhiale o lente di ingrandimento.

- **MEMORIE ESPANDIBILI** / Il DJ-180 è fornito di serie di 10 memorie, incluso il canale di chiamata. Con la scheda opzionale è possibile estendere il numero delle memorie a 50 o 200.
- **MODIFICABILE** / 130-173.9MHz
- **CARATTERISTICHE DELLE MEMORIE** / La maggior parte delle funzioni come l'Offset dei ripetitori, lo Shift, il CTCSS encode e tone squelch possono essere memorizzati indipendentemente in ciascuna delle memorie.
- **POTENZA RF 2 WATT** / Fino a 5 Watt con la batteria Ni-Cd ricaricabile opzionale da 12 Volt.
- **FUNZIONE AUTO POWER OFF** / Il DJ-180 può essere programmato per spegnersi da solo dopo un predeterminato tempo.
- **RICEZIONE AUDIO DI ALTA QUALITÀ** / Un altoparlante di alta qualità ed un circuito sofisticato garantiscono una qualità audio veramente super!
- **BATTERIE RICARICABILI NI-CD** / Il DJ-180 è fornito di serie con la batteria ricaricabile Ni-Cd da 7.2 Volt 700 mA con il relativo caricabatteria.
- **INDICAZIONE CARICA BATTERIA** / Un'indicazione sul display LCD segnala quando è il momento di sostituire la batteria.
- **ACCESSORI OPZIONALI**
Batteria Ni-Cd 7.2 Volt-700 mAh (standard) EBP-26N, Batteria Ni-Cd 12 Volt-700 mAh EBP-28N, Batteria Ni-Cd 7.2 Volt-1200 mAh "Long Life" EBP-24N, Contenitore batterie a secco (1.5 Voltx6 pcs.) EDH-11, Caricabatteria da muro (117 Volt) EDC-49, Caricabatteria da muro (220/240 Volt) EDC-50, Caricabatteria veloce (117 Volt) EDC-46, Caricabatteria veloce (220/240 Volt) EDC-46, Microfono/Altoparlante EMS-9, Custodia (batteria 7.2 Volt) ESC-18, Custodia (batteria 12 Volt) ESC-19, Unità Tone Squelch EJ-17U, DTMF Encoder con tastiera EJ-13U, Unità espansione 50 memorie EJ-14U, Unità espansione 200 memorie EJ-15U, Adattatore Jack EDH-12, Staffa per uso mobile EBC-6, Cuffia con VOX/PTT EME-12, Cuffia con VOX/PTT EME-13, Microfono con clips EME-15, Antenna H EA0025.

ALINCO ELECTRONICS S.R.L.

Via Staffora 35/D, 20090 Opera (Milano), Italy Phone:02-57605160 Fax:02-57606091

 **ALINCO**
ALINCO ELECTRONICS S.R.L.

Carissimo salve,
finalmente sono arrivati gli agognati mesi del caldo e della pausa dopo la lunga maratona per le mostre d'Italia.

Finalmente è arrivato l'atteso periodo vacanziero, dedicato al riposo e al riordino delle idee, ed organizzare un programma per i mesi futuri di Elettronica FLASH, sempre più agguerrito.

Che ci sia fermento hai avuto modo già di constatarlo dagli argomenti trattati fino ad oggi: «Valvole che passione», «Impianto motorizzato per la ricezione della TV via satellite», l'Orcard SDT e PCB, il DOS, l'ambiente Windows 3.1 che prenderà il via col mese di settembre, l'impiego pratico di nuovi componenti, autentiche modifiche ad apparati ricetrasmittenti, non ultimo poi, seguendo le orme del nostro calendario, il notevole sforzo per ricostruire la vera storia della radio, quella che ancora nessuno, incredibilmente, pare avere compreso.

Se tanto ti dà tanto, cosa ti riserverà il futuro? Certamente, come sempre sarà il nostro primo pensiero appagare i tuoi desideri, aiutarti e farti divertire.

Basta! Non ti dico più nulla, se non che anno dopo anno E.F. non ti ha mai deluso, ma, c'è un ma: non devi perdere un solo numero di questa preziosa Rivista.

Ed ora un breve commento sulla conclusiva maratona estiva delle mostre/mercato nei mesi di maggio e giugno si è rivelato doveroso, visto le novità del settore.

EMPOLI: con modestia e nel piccolo spazio a disposizione, tende sempre più a sfruttare per il meglio l'incremento degli Espositori.

FORLÌ: ecco finalmente un raro esempio di come si deve organizzare una mostra. Certamente la disponibilità dei locali adeguati ha giovato non poco, ma gli organizzatori, pur essendo alla prima, hanno saputo supplire ogni piccola deficienza organizzativa e hanno avuto molte attenzioni verso gli Espositori.

Molti altri pseudo-organizzatori, sulla breccia da anni, dovrebbero umilmente guardare ed imparare, mentre i tanti frequentatori dovrebbero meditare e decretare il successo, con la loro presenza, solo per quelle meritevoli. Auguriamoci solo che il successo non vada loro alla testa, o che non sia il classico specchietto per le allodole.

AMELIA: solo tre parole; Mamma che caldo. Peccato per questo inconveniente, ma sotto a tendoni baciati dal sole il calore e l'umidità hanno messo a dura prova il folto pubblico e gli Espositori, me compreso, anche qui presente in qualità di visitatore.

TORINO: sempre favolosi i locali, e corrette molte carenze riscontrate nelle precedenti edizioni, il pubblico ha risposto con maggiore affluenza, ma si può fare di più (vedi Forlì).

Un grazie personale e sentito a tutti gli organizzatori per l'accoglienza riservatami.

Altre ancora ne avrei dovuto visitare, ma un banale incidente ad un piede, mi ha costretto alla resa nei confronti del RADIANT di Novegro, di Roseto degli Abruzzi e della celebre HAM RADIO di Friedrichshafen. Peccato! Oramai ero in corsa...

Due parole sulle foto: La panoramica e unica decente riuscita, è quella di Forlì, mentre per la sequenza in verticale, dall'alto, lo stand di E. FLASH a Torino, dove il nostro collaboratore U. Bianchi si intrattiene in piacevole compagnia. Sullo sfondo lo stand RAI. Poi le «colonne» della PRO.CO.MER., e ancora Tolotti e Alciati che con la figlia conversano durante la pausa.

Paese che vai, Marconiano che trovi, a seguire due foto del

Sig. Girardenghi con le sue riproduzioni, e per finire il Sig. Martorana, pompiere, che al nostro stand mostra orgoglioso il suo acquisto, un 5304 RAI. A risentirci dunque a settembre, e se nel frattempo vorrai mandarmi una cartolina, ti assicuro sarà graditissima.

Ciao.

Muro, 6/8

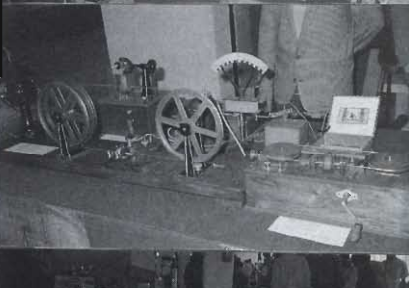

DA GIUGNO A SETTEMBRE 1994 NUOVE OPPORTUNITA' DA ELETTROPRIMA CON L'OPERAZIONE HF KENWOOD A INTERESSI

ZERO

Continua con successo
l'offerta di **ELETTROPRIMA**
ti permette un acquisto **rateizzato**
dei seguenti apparati **Kenwood**:

IN 6 MESI SENZA INTERESSI

TM-455/E

TM-255/E

TM-742/E

IN 9 MESI SENZA INTERESSI

TS 950 SDX

TS 850 S+AT

TS 450 S+AT

TS 50/S

TS 140/S

TS 690/S

TS 790/S

TS 60/S



ELETTROPRIMA S.A.S.
TELECOMUNICAZIONI - OM

Via Primaticcio, 162 - 20147 MILANO
P.O. Box 14048 - Tel. (02) 416876-4150276-48300874
Fax (02) 4156439

SOLUZIONI
TECNICHE D'AVANGUARDIA

AFFIDABILE COMPATTO E SOFISTICATO

MIDLAND ALAN 95

È uno dei ricetrasmittitori più compatti sofisticati e affidabili presenti oggi sul mercato CB. Il modello **MIDLAND CTE ALAN 95** dispone di 40 canali, dell'accesso immediato al canale di Emergenza 9, della funzione di scansione su tutti i canali e della commutazione alta/bassa potenza per economizzare le batterie.



CTE INTERNATIONAL
42100 Reggio Emilia - Italy
Via R. Sevardi, 7
(Zona industriale mancasale)
Tel. 0522/516660 (Ric. Aut.)
Telex 530156 CTE I
FAX 0522/921248





Via Leopardi, 33
46047 S. ANTONIO - Mantova (Italy)
Tel. (0376) 398667 - Telefax 399691

PER NAVIGARE TRANQUILLI



NAUTICA 200 W. 50 W.

Antenna ad alto rendimento, per imbarcazioni, in legno o fiberglass.
Frequenza 27 MHz.
Impedenza 52 Ohm.
SWR: 1,2 centro banda.
Antenna 1/2 lunghezza d'onda. Bobina di carico a distribuzione omogenea (Brevetto SIGMA) contenuta in uno stilo di colore bianco alto cm. 190 circa realizzato in vetroresina epossidica.

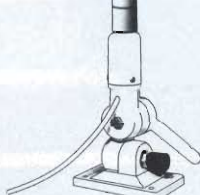

NAVY 27

Frequenza 27 MHz.
Impedenza 52 Ohm.
Potenza massima 150 W.
SWR: 1,2 centro banda.
Antenna a 1/2 lunghezza d'onda con bobina di carico a distribuzione omogenea (Brevetto SIGMA) contenuta in uno stilo di colore bianco con impugnatura nera alto cm. 190 circa in vetroresina epossidica.
La base di sostegno, di colore bianco o nero, è realizzata in vetroresina e nylon 66 FU ed è dotata di uno snodo che permette una angolazione allo stilo di 180° verticali e 180° orizzontali.
Bulloneria inox.



MARINA 160 VHF

Frequenza 150-170 MHz.
Impedenza 52 Ohm.
SWR: 1,2 centro banda.
Guadagno: Db 3,5 iso.
Potenza massima 100 W.
Stilo alto cm. 140, realizzato in vetroresina epossidica di colore bianco. Non richiede piano di terra.
La base di sostegno è corredata da uno snodo che permette una inclinazione di 180°.
Leva in acciaio inox.

MARINA 145

Stesse caratteristiche della precedente ma accordata a 144-146 MHz.



NAVY 160

Frequenza 150-165 MHz.
Impedenza 52 Ohm.
SWR: 1,2 centro banda.
Guadagno 3,5 Db 150.
Potenza massima 100 W.
Stilo alto cm. 140 circa realizzato in vetroresina di colore bianco con impugnatura nera, alla base è provvisto di un doppio contatto ad avvitamento che facilita il montaggio e lo smontaggio.
La base di sostegno, di colore bianco o nero, è realizzata in vetroresina e nylon 66 FU ed è dotata di uno snodo che permette un'angolazione allo stilo di 180° verticali e 180° orizzontali.
Bulloneria inox.

NAVY 145

Stesse caratteristiche della 160 ma accordata per 144-146 MHz.

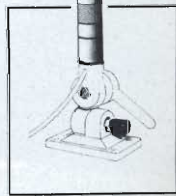

NAVY 7 Db

Frequenza 150-165 MHz.
Impedenza 52 Ohm.
SWR: 1,2 centro banda.
Collineare con guadagno 7,5 Db.
Stilo alto cm. 270 circa realizzato in vetroresina di colore bianco.
La base di sostegno, di colore bianco o nero, è realizzata in vetroresina e nylon 66 FU ed è dotata di uno snodo che permette un'angolazione allo stilo di 180° verticali e 180° orizzontali.
Bulloneria inox.

MARINA 160 T. ALBERO

Stesse caratteristiche elettriche della Marina 160 VHF, ma corredata di supporto in acciaio inox per il montaggio a testa d'albero.

FT-2500M 2-m mobile

OLTRE IL MASSIMO...

L'unico ricetrasmittitore radioamatoriale con caratteristiche professionali, approvato a norme Militari MIL-STD-810C (prove di vibrazione e shock). Un esclusivo Advance Track Tuning a 3 stadi della YAESU riduce notevolmente l'intermodulazione e il sovraccarico dei front-end.

YAESU FT-2500M è una scelta sicura, affidabile con caratteristiche oltre lo standard amatoriale.

Caratteristiche:

- Banda di frequenza:**
Rx : 140 - 174 MHz
Tx : 144 - 148 MHz.
- Potenze RF:** 50/25/5 Watt
- Step di canale:** 5, 10, 12.5, 15, 20 e 25 KHz.
- Advanced Track Tuning (ATT)**
- Tasti di programmazione delle funzioni** celati sotto uno sportellino, onde evitare involontarie abilitazioni.
- Approvato norme Militari MIL-STD-810C (vibrazioni e shock)**
- Ampio display con visualizzazione alfa-numerica** selezionabile
- Codificatore CTCSS interno:** 39 subtoni selezionabili
- 31 memorie di canale:** completa programmazione delle funzioni (nome a 4 caratteri, funzioni scanner, frequenze Tx/Rx, shift ripetitori e CTCSS indipendenti)
- Automatic Power Off (APO), Time-out-timer (TOT)**
- Microfono con tastiera DTMF retro illuminata** (MH-27ABJ - opzionale)
- Microfono con scansione UP/DOWN e nota 1750Hz:** MH-26G8J, in dotazione
- Regolazione luminosità del display:** automatica o selezionabile manualmente

Accessori ed opzioni:

- FTS-17A** decodificatore CTCSS
- FRC-6** modulo DTMF - Paging
- SP-4** altoparlante esterno



HOTLINE ITALIA S.P.A.

HOTLINE ITALIA S.P.A., Viale Certosa, 138
20156 MILANO, ITALY
Tel. 02/38.00.07.49 (r.a.) - Fax 02/38.00.35.25

Distributore ufficiale YAESU

YAESU

Performance without compromise.SM

per i più esigenti

ZETAGI

di tutto... di più!

TM 535 - Accordatore 1,5 - 30 MHz 500W



B 300 P - 200 W AM / 400 W SSB



BV 135 - 200 W AM / 400 W SSB - 2 valvole



MB + 9 - Preamplificatore con Echo e Roger Beep



HP 1000 - Accordatore 26 - 28 MHz



CB amateur radio electronic devices



ZETAGI s.p.a.

Via Ozanam, 29 - 20049 Concorezzo - MI
Tel. (039) 6049346 / 6041763 - Fax (039) 6041456
Telex 330153 ZETAGI I



Tecnologia senza limiti !

Eccezionale ricetrasmittitore CB omologato in AM/FM,
con ampio display LCD a cristalli liquidi antiriflesso,
programmabile e interamente controllato da microprocessore,
è il miglior apparato omologato AM/FM mai prodotto !

SERIE

MOBICOM

NEW DIGITAL CPU CONTROLLED
PROGRAMMABLE CB TRANSCEIVERS

MOBICOM MB-30/MB-40

Letture digitali della frequenza con display a 5 cifre (solo MB-40) - 40 canali 5 watt AM/FM - Doppio strumento S/Meter in ricezione, analogico e digitale a barre - Doppio controllo simultaneo trasmissione con 2 strumenti, a barre (potenza RF) e analogico (livello modulazione) - Potenza RF selezionabile HI/LOW - Funzione Dual-Watch - Scansione automatica di canale - Selezione canali da tasti microfono Up/Down o da commutatore su frontale - Predisposizione montaggio Echo, Roger Beep, ecc. - Display LCD antiriflesso verde (spento) e ambra (acceso) - Mixer bilanciato e filtro a quarzo - Stadio finale trasmettitore tipo SSB



chi può darvi di più ?

INTEK

COMMUNICATION & ELECTRONICS

Per informazioni tecniche complete, consultate
il nuovo catalogo generale INTEK 1994.
La Vostra copia gratuita Vi offende presso
tutti i migliori rivenditori.

Per il controllo e l'automazione industriale ampia scelta tra le centinaia di schede del BUS industriale 

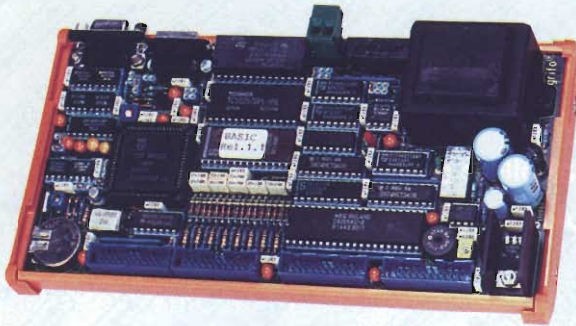

GPC® 552

General Purpose Controller 80C552 PHILIPS

Scheda multistrato, full CMOS a Basso Costo e consumo. CPU 80C552, codice 51 compatibile. Montaggio per guide DIN 46277-1 o 46277-3. Zoccoli per 32K EPROM, 32K RAM e 32K EEPROM. Connettori standard di I/O Abaco®, 44 linee di I/O TTL. 8 linee di A/D da 10 Bits. 2 linee di PWM. Connettore per ACCES.bus™. Dip switch da 8 vie leggibile da software. Buzzer. LED di stato e di diagnostica. Watch-Dog. Timer-Counter da 16 bits con registri di Capture, Comparazione ecc. Linea seriale in RS 232, RS 485, Current-Loop. Opzione di EEPROM seriale ed RTC+RAM Tamponata. Possibilità di funzionamento in Iddle-Mode o Power-Down Mode. Alimentatore da rete incorporato oppure alimentazione a bassa tensione. Non occorre un sistema di sviluppo, grazie alla ampia disponibilità di software commerciale quali: Monitor, Debugger, Assembler, BASIC, FORTH, C, PLM 51, PASCAL, ecc.



QTP G26

Quick Terminal Panel LCD Grafico

Pannello operatore intelligente con display LCD retroilluminato a LED. Alfanumerico 30 caratteri per 16 righe; Grafico da 240x128 pixels; 1 linea RS 232, più una seconda in RS 232, RS 422-485 oppure Current Loop; EEPROM seriale per set-up; fino a 256K EPROM, FLASH ed EEPROM; RTC e 128K RAM; primitive grafiche; Tasche di personalizzazione per i tasti, LEDs e nome del pannello; 26 tasti e 16 LEDs; Buzzer; alimentatore incorporato.



S4 Programmatore Portatile di EPROM, FLASH, EEPROM e MONOCHIPS

Programma fino alle 8Mbits. Tramite adattatori programma anche µP fam. 51, PIC, EPROM da 16 bits con 40 piedini, EEPROM seriali. Fornito con Pod per usare S4 come RAM-ROM Emulator. Fornito con programma evoluto di interfacciamento al personal in seriale. Comando locale tramite propria tastiera e display LCD. Alimentazione da rete o lunga autonomia grazie agli accumulatori ricaricabili incorporati.



DESIGN-51

EMULATORE µP fam. 51 Very Low-Cost

Sistema di sviluppo Entry-Level, a Basso Prezzo, per i µP della serie 8051. Ideale anche per scuole ed amatori evoluti. Pacchetto Hardware-Software comprendente In-Circuit Emulator, Cross-Assembler, Disassembler, Symbolic Debugger. Collegamento in seriale ad un PC e comandi locale da tastiera e display. Debaga ASM, PL/M, C. Fornito con un pod da 40 pins per 80C31, C32. Disponibili numerosi adattatori, a basso prezzo, per: 87C51, 80C451, 80C552, 80C562, 80C652, 87C750, 87C751, 87C752. Opzione per programmare EPROM e monochips tipo 87C51, 87C52, 87C552, 87C750, 87C751, 87C752. Chiedete prospetto e prezzo. Rimarrete sorpresi.



40016 San Giorgio di Piano (BO) - Via dell'Artigiano, 8/6
Tel. 051-892052 (4 linee r.a.) - Fax 051 - 893661

Distributore Esclusivo per la LOMBARDIA: PICO data s.r.l. - Contattare il Sig. R. Dell'Acqua
Via Alserio, 22 - 20159 MILANO - Tel. 02 - 6887823, 683718 - FAX 02 - 6886221

GPC®  grifo® sono marchi registrati della grifo®

grifo®
ITALIAN TECHNOLOGY

Tecnologia senza limiti !

Ricetrasmittitore veicolare CB omologato in AM/FM,
con ampio display LCD a cristalli liquidi antiriflesso,
programmabile e interamente controllato da microprocessore,
ultracompatto e a tecnologia digitale avanzata !

SERIE
MINICOM
NEW DIGITAL CPU CONTROLLED
PROGRAMMABLE CB TRANSCEIVERS

MINICOM MB-10

Ricetrasmittitore veicolare a tecnologia digitale avanzata, in AM/FM a 40 canali 5 watt, di dimensioni molto ridotte, con tutte le funzioni controllate da microprocessore e possibilità di programmazione. Funzioni di scansione e Dual Watch, selezione della lettura dello strumento in trasmissione (potenza RF o livello modulazione). Display alfanumerico bicolore, verde (spento) ambra (acceso), tastiera illuminata con tasti in gomma. Selezione dei canali da tasti microfono Up/Down o da commutatore su frontale. Tutta la tecnologia più sofisticata e l'esperienza INTEK in un contenitore veramente compatto.



chi può darvi di più ?

Per informazioni tecniche complete, consultate
il nuovo catalogo generale INTEK 1994.
La Vostra copia gratuita Vi attende presso
tutti i migliori rivenditori.

INTEK®

COMMUNICATION & ELECTRONICS

MODULI TRASMITTENTI E RICEVENTI VHF E UHF

La STE produce da anni una vasta gamma di moduli trasmettenti e riceventi e di moduli amplificatori RF per le bande VHF (140-175 MHz) e UHF (400-470 MHz). Le caratteristiche tecniche dei moduli sono conformi alle norme ministeriali di omologazione.

AD81
DECODER
DTMF

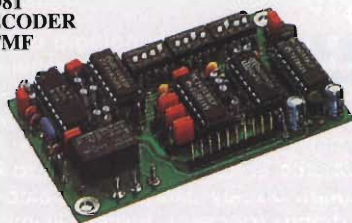

MODULO RX VHF
AR22C - AR22N

- Moduli di telecomando e teleallarme a toni e bitoni sequenziali.
- Moduli generatori e decodificatori di toni subaudio.
- Moduli trasmettenti e riceventi e di telecomando montati e cablati in contenitori a specifiche del cliente.

TRASMISSIONE DATI

La STE per il settore trasmissione dati, monitoraggio remoto e radioallarmi, può fornire ricetrasmittenti VHF e UHF simplex e duplex, modem radio e centraline bidirezionali a microprocessore.

RICETRASMETTITORE AK47C2-BB



MODEM RADIO AR24

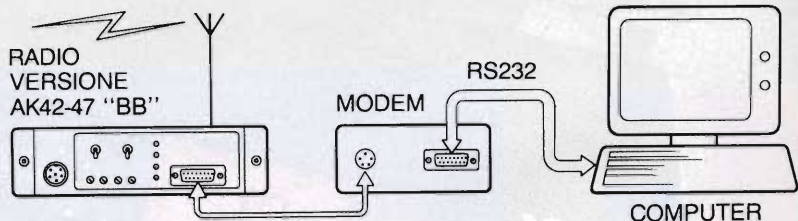

- **Modem radio AR24** - In unione ad un ricetrasmittente simplex o duplex e collegato alla porta seriale RS232 di un computer consente la trasmissione e la ricezione dati alla velocità di 1200 o 2400 baud con protocollo PACKET-X25.
- **Ricetrasmittente VHF o UHF VERSIONE "BB"** - Particolarmente adatto al collegamento a modem-radio. Oltre al connettore microfonico è dotato di connettore DB15 su cui sono presenti i segnali audio a livello telefonico e tutti i vari comandi. Omologato dal ministero PP.TT.



ELETRONICA TELECOMUNICAZIONI

STE s.r.l. VIA MANIAGO, 15 - 20134 MILANO (ITALY)
TEL. (02) 2157891 - 2153524 - 2153525

FAX: 26410928

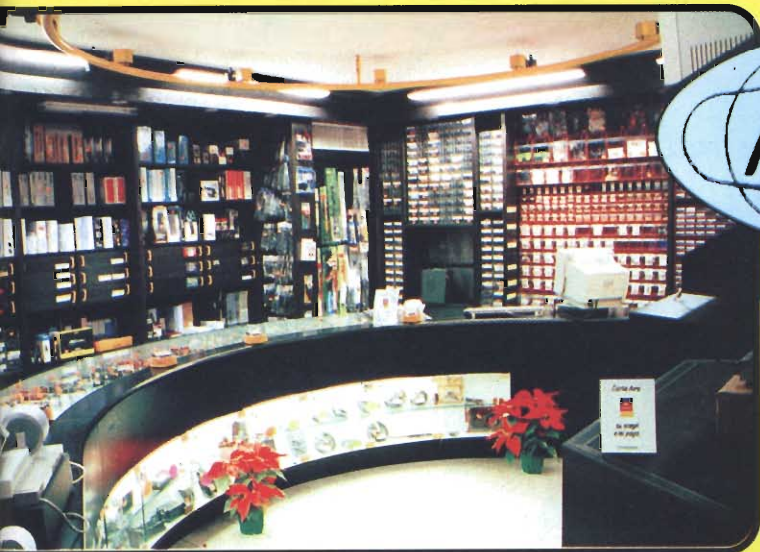

**PRODOTTI PER
TELECOMUNICAZIONI
E RICETRASMISSIONI**

Via S. Croce in Gerusalemme,
30/A 00185 ROMA
Tel. 06/7022420 - tre linee r.a. - Fax 06/7020490

DISTRIBUTORE AUTORIZZATO

ALINCO PER IL LAZIO
CON DEPOSITO

YAESU  **MOTOROLA**

KATHREIN  **ICOM**
ANTENNE

 **STANDARD** **KENWOOD**

BIRD
Electronic Corporation
STRUMENTAZIONI

RAC



FORNITURE PER INSTALLATORI E RIVENDITORI
APPLICAZIONI CIVILI, MILITARI - COMUNITA', AMBASCIATE
RADIOAMATORIALI - HF/VHF/UHF/GHz - NAUTICA, ecc.



TELEFONIA CELLULARE
SISTEMI DI SICUREZZA E DIFESA ELETTRONICA

RICAMBI ORIGINALI
LABORATORIO DI ASSISTENZA TECNICA

SCONTI PER RIVENDITORI



ANTIQUÉ RADIO

news

Radio e dintorni: surplus militare, grammofoni, telegrafi, fonografi... e non solo...



*Vecchie radio... nuovi amori
Antique Radio News da voce a cent'anni di passione.
Da Marconi a Radio Londra storia, cultura, tecnica e ricerca.
Una rivista unica al mondo che raccoglie collezioni esclusive,
schemi tecnici inediti, documenti ed illustrazioni d'epoca.*

Sintonizzati su Antique Radio News...

Se ti abboni riceverai la rivista comodamente a casa tua con uno **sconto di L. 14.000 sul prezzo di copertina**: 6 numeri di A.R.N. a L. 58.000 anziché L. 72.000, con la garanzia del prezzo bloccato per un anno.

In regalo a chi si abbona entro il 31 ottobre una splendida collezione di 6 litografie formato cartolina riproducenti immagini di un'epoca che fu caratterizzata dagli eventi della radio.

Sottoscrivere un abbonamento è un po' innamorarsi ma se pensi che prima dobbiamo conoscerci richiedi in visione gratuita e senza impegno una copia di Antique Radio News.

ABBONAMENTO ANTIQUE RADIO NEWS

SI, desidero sottoscrivere un abbonamento ad Antique Radio News allo sconto di L. 14.000 sul prezzo di copertina.

nome _____ cognome _____

Tel. _____ via e N. _____ C.A.P. - Città - Prov. _____

- Allego fotocopia vers. su CCP n.15323314 intestato a Mosè Foto Design
- Allego assegno bancario o circolare intestato a Mosè Foto Design

firma _____ data _____



RICHIESTA DI VISIONE GRATUITA

Desidero ricevere gratis e senza impegno una copia della rivista A. R. N.

nome _____

cognome _____

Tel. _____ via e N. _____ C.A.P. - Città - Prov. _____

MOSE' EDIZIONI

INDIRIZZARE A:
MOSE' EDIZIONI - VIA BOSCO, 4
31010 - MASER - TALY
TEL. 0423/950385 - FAX 0423/529049



DAVIS INSTRUMENTS

STAZIONI METEOROLOGICHE

Un modo nuovo di osservare i fenomeni meteorologici.

Sofisticata e di elevate qualità, queste stazioni meteo, precise e facili da usare, consentono di visualizzare i più importanti parametri climatici sfiorando semplicemente un pulsante. Molto compatte ma con grande display sono gestite da microprocessore e tra le funzioni di cui sono dotate segnaliamo: la misura della temperatura, dell'umidità, della pressione barometrica, della velocità e direzione del vento, dei valori massimi e minimi, e la possibilità di

impostare allarmi programmabili con routines di analisi che permettono di personalizzare la stazione. Le opzioni comprendono un pluviometro di raccolta per la misura del livello delle precipitazioni, sensori di umidità, vari tipi di cavi di prolunga. L'interfaccia Weatherlink si può aggiungere a qualsiasi modello per trasferire i dati al vostro PC e quindi conservarli, compendiarli e rappresentarli graficamente. La DAVIS Instruments offre la più avanzata tecnologia meteorologica ora disponibile.

TRONIK'S

TRONIK'S SRL • Via Tommaseo, 15 • 35131 PADOVA
Tel. 049/654220 • Fax 049/650573 • Telex 432041

IC-738

IC-736

(gamma 50 MHz in aggiunta)

ICOM



RICETRASMETTITORI HF
ALL MODE

CON CIRCUITO VOX

- ◆ **Circuito VOX** ◆ Copertura Rx: **da 30 kHz a 30 MHz** ◆
- Tutte le 9 gamme radiantistiche in trasmissione ◆
- Gamma dei **50 MHz** in aggiunta (Tx/Rx) per l'**IC-736** ◆
- Fino a 100W** di potenza RF (SSB/CW/FM) - 40W in AM ◆
- ◆ **Selettore automatico d'antenna** ◆ **Accordatore automatico d'antenna** **entrocontenuto** ◆ Rapido accesso allo **SPLIT** ◆ **Notes** elettronico ◆ **101 memorie** ◆ **Pass Band Tuning** ◆ Controllo **RF Gain** ◆ QSK e manipolatore elettronico interno ◆ **Filtro Notch di bassa frequenza** ◆ **Catasta operativa** per due bande con cui ritenere lo stato operativo di due frequenze in ciascuna banda ◆ IC-738 ideale per il **Field day** ◆ Dimensioni: **solo 330 x 111 x 285 mm!** ◆ **13.8Vcc** di alimentazione per l'IC-738 e **220V** per l'IC-736, con alimentatore entrocontenuto ◆ Escursione operativa variabile da **-10°C a +60°C** ◆ **Interfacciabilità** al PC di stazione ◆ Tanti accessori opzionali a disposizione ◆

...E IN AGGIUNTA...per l'ICOM IC-738:

- ◆ **Nuovo sintetizzatore DDS con risoluzione 1 Hz...**
- ◆ **100W di RF con 100% di Duty Cycle** potete trasmettere in RTTY a piena potenza per tutto il periodo del contest...!
- ◆ **Accordatore automatico d'antenna** che **memorizza i parametri di accordo con una data antenna su una certa banda...**
- ◆ Operazioni in **SPLIT** con **OFFSET** pre-programmabile

DUE E PIU' SOLUZIONI D'AVANGUARDIA PER COMUNICARE...!

ICOM **marcucci** S.D.A.

importatore esclusivo Icom dal 1968!

Ufficio vendite - Sede:

via Rivoltana, 4 - km 8,5 - km 8,5 - 20060 Vignate (MI)
Tel. 02/95360445 - Fax 02/95360449-95360196-95360009

Show-room:

via F.lli Bronzetti, 37 / c.so XXII Marzo, 31 - 20129 MILANO
Tel. 02/7386051 - Fax 02/7383003



LED elettronica

72017 OSTUNI (BR) - Via Diaz, 38-40-42 - Tel. (0831) 338279 - Fax (0831) 302185



mercato postelefonico



occasione di vendita,
acquisto e scambio
fra persone private

CERCO: Drake T4B, T4XB, T4XC, DGS-1 anche non funzionanti ma completi.

Riccardo Bruco IK4PNJ - via Valparaiso 1 - **40127** - Bologna - Tel. 051/515197 (ore pasti)

CEDO: telaietti VHF STE, tubi QQE03/12, Tyratron, Wow/Flutter Meter, Scheda FM430, TU5, TU6, TSU4, VS2, DRU1, DTU1, DC5, DC1, PB1/2/3/4/ **CEDO/CERCO** riviste dagli anni '60 in poi. **CEDO** amplificatore JVC VN300 60+60W, quarzi miniatura, filtro Fox Tango 500Hz per TS930, duplicatori di frequenza Unaohm P95 FD055, Rx VHF 1CH XTAL. Giovanni - Tel. 0331/669674

VENDO registratore a bobine verticale Philips Mod. N 7300, 3 velocità, Hi-Fi stereo, bobine da 26 cm., £. 200.000. Amplificatore di potenza Gelooso valvolare, Mod. G 3270 A 100W continui £. 400.000. Fonovaligia Lesa Mod. Rubino II a valvole (alta qualità) come nuovo anno 1962, £. 200.000. Fonovaligia anni '70 Elmephon con radio incorporata. Funzionamento a 220V e a batterie. Come nuovo, £. 120.000. Vecchia radio tascabile a transistor Standard Mod. Waltham con orologio meccanico incorporato (da riparare), £. 50.000. Ricevitore HF Icom ICR 72 come nuovo, £. 1.600.000. Generatore militare a valvole AM-FM da 50kHz a 30MHz, modulato Mod. Record ZD 00783-CT 212 completamente restaurato, £. 300.000. Radio valvolare Phonola Clipper de Luxe mobile in legno lucido - AM - OC - FM molto bella! £. 150.000. Adriano Bozzellini - Bologna - Tel. 051/501314

Ducati AR 18 **CERCO** contenitore tutte le manopole saltarello bloccaggio tamburo, gamme alimentatore originale in CA quadretto comando su aereo. **CERCO** manuale e schema del Citizen Band Transceiver Tester Hallicrafter. Salvatore Alessio - via Tonale 15 - Torino

CERCO documentazione: Multimetro TES VE368, millivoltmetro TES MV170, Wow/Flutter Meter TES WF971, oscilloscopio Telequipment D83. **CERCO** Riviste: El. Flash 93 n°7/8, 94 n°1 CD-CQ, El. Projects, El. Viva, Radiokit Progetto, Fare El., Selezione, Radio Rivista, El. Mese, El. Pratica, Sperimentare, Onda Quadra, El. 2000, Catalogo OM maruccci, GST 73, Ham Radio (invio elenco dettagliato. Chiedere). Giovanni - Tel. 0331/669674 (ore 18+21)

VENDO finale "ZG" 144MHz 15W_{eff}/100W_{max} munito di ventola di raffreddamento a £. 170.000, alimentatore "Electronic-System" 13,5V/25A ancora in garanzia a £. 200.000, cavo Coax lungo 20 mt. nuovo a £. 60.000.

Giorgio Castagnaro - via Falessi 35 - **00041** - Albano Laziale - Tel. 06/9321844 (ore serali)

CERCO ricevitore Mosley CM1, eventuale permuta con bibanda Kenwood.

Luciano Macri - via Bolognese 127 - **50139** - Firenze - Tel. 055/4361624

RE Racal RA17 perfetto + RTX NSC CQ 110 con 11F 45 m. perfetto, GRC9 con DY88. Inoltre **DISPONGO** di altro materiale BF, componenti nuovi e Surplus valvole ed altro. Chiedere lista.

Paolo Rozzi - via Zagarolo 12 - **00042** - Falasche Anzio (RM) - Tel. 06/9864820 (dalle 18,00 alle 22,00)

VENDO scanner AX-700 £. 700.000 per PC: modem tipo Baycom VHF completo di cavetto per palmare £. 70.000 interfaccia + Prg. per ricevere CW, RTTY e FAX £. 50.000. Decoder per ricevere CW, FAX e RTTY incl. codici speciali vari ARQ, vari FEC, TDM, coquelet ecc. £. 300.000 per C64; modem packet VHF tipo Digicom £. 70.000 interfaccia + Prg. per ricevere CW e RTTY £. 40.000. Ascoltate con difficoltà il palmare in auto? Cassetta adattatrice per autoradio £. 20.000.

Crispino Messina - via Di Porto 10 - **50058** - Signa (FI)

VENDO ponte radio 25W sintetizzato VHF con cavità e Duplexer a £. 450.000.

Nicola - Tel. 0872/980264

PERMUTO interfaccia tel. + CT 1600 con scanner Kenwood RZ1. **CAMBIO** alla pari. **VENDO** IC2SE, FT411 o permuto singolo, apparato con TNC 1200-2400 b/s no autocostituito o scheda Bycom. Giannantonio Depalo - via M. Maggio 4 - **36013** - Piovene Rocchette (VI) - Tel. 0445/550136 (ore serali)

Valvole garantite con firma indelebile sul corpo di vetro della valvola. Provenienza U.S.A. altre marche costruzione 1950-1968. Sono disponibili Tubi Mullard. VT 52=EL32. Trasformatori T102 speciali. Ermetici. Primario Za 8000Ω. Secondari n° 2. Uno Za 600Ω. Uno Za 3Ω. Nuovi alta fedeltà. Schema per Kit. Stereo con n°2 tubi VT 52 più due 6SJ7.M. Più n° 2 trasformatori T 102. N° 4 Zoccoli Octal. Trasformatore di alimentazione per detto Nuovo. Tutto a £. 150.000 Sciasin verniciato nuovo da torare £. 50.000. 603 funzionante completo di 10 tubi altoparlante/alimentazione linea 220V, BFO, AVC uscita BF 3W. Banda passante regolabile da 100 a 6000Hz. Frequenze di lavoro da 80 ai 100 metri completo di mobile contenitore grandezza come i 390A monta 10 tubi Octal. Ultimi esemplari Rx/Tx. Radiotelefonici PRC10, CPR26, BC669, ARC3, BC1000, WS. 68p. Rx, Tx. Come nuovi ARC34 200/400MHz, 100/156MHz. Esemplari diversi. Silvano Giannoni - C.P. 52 - **56031** - Bientina (PI) - Tel. 0587/714006

VENDO generatore Tracking per analizzatori di spettro HP serie 141T-8555A-8554B, utilizzabile su HP 8558B, HP 8590 A o B, molti modelli Tektronics 7L12, 7L13, 7L14, 2710; molti modelli Polarad, Systron Donner ecc. Copre la banda da 1MHz a 1500MHz con livello di uscita di 0dBm e attenuatore da 50dB in step da 10dB. Prezzo molto conveniente. Ferruccio Platoni - Perugia - Tel. 075/607171, Fax 075/6079176 (ore pasti)

VENDO Connex 4000 Echo, President Lincoln, Sommerkamp TS 789DX, Lafayette LMS 230, Midland Alan 48, Midland Alan 38 con foderino, lineare valvolare Jumbo Aristocrat, lineare mobile RMS K505, Echo master plus, ZG MB+4, Astatic 575M tono e vol.,

VENDO kit completi con istruzioni per ampliamento canali, aumento di potenza, schede Eco Colt e Major, Roger Beep da 1 ad 8 note, ecoripetitori N.E. modificati, truccavoce, finali ZSC1969, ZSC 2078, MNF 455, MRF 422, TA 7217 ecc.

Raffaele Cascone - via G. Iervolino 237 - **80040** - Poggioreale (NA) - Tel. 081/8652565 (ore 14+16)

TLC RADIO di Magni Mauro

STRUMENTAZIONE - RIPARAZIONE - PROGETTAZIONE
via Valle Corteno, 57 - 00141 Roma - tel. 06/87190254

STRUMENTAZIONE RICONDIZIONATA AALFE €. - RIPARAZIONE
STRUMENTI DI MISURA RIGENERAZIONE C.A.T. DEGLI STRUMENTI

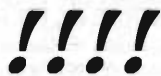

OFFERTA

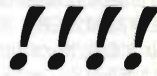

dal 1/07/94 al 10/08/94

- H.P. 8554B/8552B/+ M.Frame ~ Analizzatore di spettro 0,0001/1,2 GHz lit. 3.500.000
- Racal RA 9081 ~ Generatore sintetizzato 5/512 MHz lit. 1.500.000
- H.P. 1744A ~ Oscilloscopio 100 MHz a memoria lit. 1.000.000
- H.P. 334A ~ Misuratore di distorsione lit. 600.000
- Tektronix P 6063B ~ Sonde oscilloscopio 225 MHz 1x e 10x - Nuove! lit. 150.000

Prezzi I.V.A. esclusa salvo venduto
30 gg di garanzia TLC Radio

VENDO analizzatori di spettro HP 851+8551 10MHz+12GHz, HP141+8554+8552 100kHz-1250MHz, HP141+8555+8552 10MHz-18GHz. Claudio Poggi - via Cabella 35A - **16100** - Genova - Tel. 010/8398170

VENDO oscill. quarzo 50 e 100MHz armoniche, 60dBc, media frequenza, 21,4MHz, 2 Mòset filter quarzo. Filtri reiezione banda FM 5 celle per RX B. area. **ESEGUO** misure con analizzatore di spettro + Tracking fino 1500MHz. Massimo Castelnuovo - Tel. 02/96342000

CERCO Geloso, Rx, Tx, Converter, componenti e documentazione. **CERCO** Surplus italiano, tedesco, USA, inglese ecc. **VENDO** a migliore offerente serie di telescriventi d'epoca, chiedere elenco. Laser Circolo Culturale - Casella Postale 62 - **41049** - Sassuolo (MO) - Tel. 0536/860216 (Sig. Magnani)

Occasione! **VENDO** Direttiva HF tribanda tre elementi Akai + 40 mt di cavo RG213U + alimentatore Zetagi 12A con strumenti HP12S. Il tutto a £. 300.000 in trattabile. Non spedisco. Francesco Rosiello - via F. di Svevia 21 - **71019** - Vieste (FG) - Tel. 0884/708667

VENDO Modem PSK + TNC2 TS Team con barra LED per sintonia aggancio automatico Up-Down con due porte per utilizzo anche RTX separati già inscatolato e pronto per A016 Itamsat - F020 - L019 o per classico uso terrestre, £. 290.000. Rossano Montorsi - via G. di Vittorio 1 - **41054** - Marano sul Panaro - Tel. 059/793217 (ore lavoro)

VENDO metà prezzo ROS+Wattmeter SX1000 Diamond con retro illuminazione. Gamma operativa: 1.8=160MHz (sensore 1), 430=1300MHz (sensore 2). Condizioni estetiche e funzionamento più che perfetto in quanto usato pochissimo. Paolo Lazzarotti - via S.G.B. de la Salle 33/9 - **54100** - Massa (MS) - Tel. 0585/43449

CERCO RX Yaesu FRG7-FRG7000, antenna attiva Datong, fotocopia manuale e schemi RX Kenwood R1000. **CERCO** ricevitori onde medie e corte per servizio mobile marittimo. **VENDO** antenna dipolo 10-15-20-40-80 mt. trappolata. Alberto - Tel. 0444/571036 (ore 20+21,30)

VENDO valvole nuove 7025 £. 8.000 6CG7 £. 5.000, 12AU6 £. 2.500, 6DR7 £. 2.000, 6BA6 - EF93 £. 2.500, 6BQ7 £. 4.500, EF42 Philips £. 10.000 ECH42 £. 5.000, 6DN7 £. 15.000, ECC85 £. 5.000, EL81 £. 12.000, EL36 £. 8.000, E80CC Mullard, tutte con imballo marca Siemens, Sylvania. Mauro Azzolini - via Gamba 12 - Tel. 0445/526543

CERCO disposizione Pin + caratteristiche della valvola ARP 12. Pago spese. Guglielmo Accardi - via A. di Bonaiuto 39 - **00143** - Roma - Tel. 06/5037814

VENDO ricetrasmittitore TH28E Kenwood portatile banda 144-430MHz, 41 memorie alfanumeriche. **VENDO** causa finale rotto a £. 300.000. Occasione. Diego Dall'Orto - via Palmanova 75 - **20132** - Milano - Tel. 02/26144643

stazione meteorologica **ULTIMETER II**

PEET BROS. COMPANY-USA



Il montaggio è estremamente semplificato: l'unità di rivelazione del vento utilizza un sensore brevettato a bassa impedenza (senza potenziometro) ed un esclusivo sistema di puntamento al Nord, nonché un semplicissimo e resistente attacco al palo, senza necessità di chiavi od altri attrezzi.

Ultimeter II è equipaggiato inoltre di una uscita seriale per il collegamento a PC; è disponibile pure un cavo con convertitore RS-232 ed un programma sotto MS-DOS per acquisizione dati, grafici e statistiche.

Ultimeter II viene fornito completo di tutti i cavi occorrenti per il montaggio, intestati con connettori di tipo telefonico USA e manuale di istruzioni in lingua italiana.

Importatore esclusivo per l'Italia:

bit telecom s.n.c.

p.zza S.Michele, 8 - 17031 ALBENGA
tel. (0182) 53512 - fax (0182) 544410

VENDESI: Drake R4C, Kenwood R820, RTX 144MC IC210. Rx Eddystone EC960, monitor scope Yaesu YO901. Quarzi per gamme aggiuntive R4C. Converter V/UHF Geloso A Nuvistor. Filtro Collins per CW 500Hz.

Claudio De Sanctis - via A. Di Baldese 7 - **50143** - Firenze - Tel. 055/712247

VENDO oscillatore Standard mod. 80 Bonton 2-400MHz £. 350K, Qmeter Marelli 1,5-30MHz 150K, misuratore intermodulazione audio Heatkit 150K, tornietto mini Lorch 350K. **CERCO** libretto provavalvole CGE 201 30Klire. Giorgio Calcinaì - via Fossato S. Nicolò 1/9A - **16136** - Genova - Tel. 010/221672

VENDO collezione di Mignonette e bottiglie grandi di marca con piombo IRP 2RP e anche bolli del Re Scale complete. Si gradiscono visite. Per eventuali accordi telefonare.

Guido Zacchi - via G. di Vagno 6 - **40050** - Monteveglio (BO) - Tel. 051/960384 (dalle 20+22)

VENDO TM manuali serie ACR, AM, APN, APQ, APR, APX, AR, ARC, ARN, ART, AVO, BC, BX, CPRC, CU, CV, DAS, DY, EE, FRC FRR, FRT, GR, GRC, H, HRO, Heat, Hickok, IP, Mackay, MAW, MAR, MD, ME, National, OS, PRC, R, RAL, RAK, RAO, RBA, RBG, Hallicrafters, Hamarlund.

Tullio Flebus - via Mestre 16 - **33100** - Udine

VENDO amplificatore VHF tono 2M-100W con pre d'antenna + Amplificatore Microdinamica VHF 130W con pre d'antenna a Gaasfet, antenna Cushcraft 2x10 elementi nuova ancora imballata + Microfono Icom ICSM5.

Roberto Cappellotto - via degli Orti 12 - **33100** - Udine - Tel. 0337/530492

Stazione meteorologica ultra-affidabile, completa di sensori di vento e temperatura, opzionale pluviometro. Indica la direzione del vento su una rosa di 16 direzioni, la velocità del vento in km/h, Mph e nodi, la temperatura ed il raffreddamento dovuto al vento in gradi Celsius o Fahrenheit, la quantità di pioggia giornaliera o mensile in centimetri o pollici. Di ogni sensore si possono impostare allarmi di massima o minima, con avviso sonoro e visivo, per controllare che il vento non sia pericoloso per il parco antenne o per la barca ormeggiata in porto, ideale per piloti, dellaplanisti, paracadutisti e tutti coloro che svolgono attività all'aperto. Ultimeter II registra inoltre la minima e massima lettura di ogni sensore, con data e ora della registrazione; incorpora infatti un orologio calendario 12/24 ore.

Ultimeter II è equipaggiato inoltre di una uscita seriale per il collegamento a PC; è disponibile pure un cavo con convertitore RS-232 ed un programma sotto MS-DOS per acquisizione dati, grafici e statistiche.

Ultimeter II viene fornito completo di tutti i cavi occorrenti per il montaggio, intestati con connettori di tipo telefonico USA e manuale di istruzioni in lingua italiana.

Ultimeter II viene fornito completo di tutti i cavi occorrenti per il montaggio, intestati con connettori di tipo telefonico USA e manuale di istruzioni in lingua italiana.

p.zza S.Michele, 8 - 17031 ALBENGA
tel. (0182) 53512 - fax (0182) 544410

CERCO 58MK1 - BC923 - T22ARC5 - WS21 BC659.

VENDO GRC9 o **CAMBIO** con altro Surplus.

Walter Amisano IX10TS - via Abbé Gorret 16 - **11100** - Aosta - Tel. 0165/42218-34900

VENDO Grunding Yacht-Boy 230 FM, LW, MW 16 bande allarme snooze a £. 200.000. Spedisco zone RO, FE, PD, VI, VR, BO.

Federico Brancalion - C.so del Popolo 290 - **45100** - Rovigo - Tel. 0425/28619 (ore pasti)

VENDO apparato HF, SSB, CW digitale espanso bande 11-45-88 + bande HF. Apparato della E.R.E. HF 200 funzionamento 12 volts, 18/20 Ampere.

Luigi Grassi - Loc. Polin 14 - **38079** - Tione Trento - Tel. 0465/22709

VENDO provavalvole professionale Hickok Cardmatic, sia il modello militare (AN/USM-118/B) che il modello civile (123/A).

Federico Paoletti - Tel. 0586/893889 (tutti i sabati dalle 16+20)

VENDO: Amiga 500 1Mb, monitor 1084, stampante MPS 1230, Packet TNC, Noapak + Programmi, tutto a £. 1.000.000, oppure **CAMBIO** con Kenwood TS 140 funzionante ed in ottimo stato. No perditempo. Claudio Concordia - P.O. Box 6 - **64021** - Giulianova (TE) - Tel. 085/8004072

VENDO Motherboard AMD 386SX - 33MHz, 2M di memoria RAM £. 300.000. Hard-disk Conner 210Mb nuovo **VENDO** £. 300.000. Disponibile per qualsiasi prova a mio domicilio.

Andrea Mezzanato - via Roma 71 - **40012** - Calderara di Reno (BO) - Tel. 051/720749

VENDO interfaccia telefonica più cornetta con DTMF. Fabrizio Massari - P.O. Box 55 - **40044** - Pontecchiano Marconi - Tel. 051/845428 (dalle 18 alle 20)

OFFRO valvole 1A6-1F6-2A3-2A7-5Z3-6A6-6B4-6N7-6B6-6C6-6B7-6F7-6K7-6J7-6L7-6V6-6F6-6B8-6Q7-6A3-6A8-6K6-6F5-6H6-6K8-12K8-6J5-6C8-5T4-1G5-5U4-5X4-5Y3-5W4-5Z4-6L5-6L6-6R7-6S7-6U7-6X4-6X5-25A6-25L6-35L6-50L6-117Z6-117N7-6D8-5Y4-6K5-6E5-6G5-6G6-6N5-1B3-1H5-1L4-1LD5-1N5-1R5-1S5-1T4-1U4-1U5-3D6-3S4-3V4-5R4-6AB4-6AB7-6AC7-6AL5-6AQ5-6AT6-6AV5-6AV6-6AY8-6AW6-6H7-6BA6-6BE6-6BK7-6BN8-6BX-6C4-6CB6-6CL6-6EA7-6NK7-6QL6-6SA7-6SJ7-6SK7-6SL7-6SN7-6SQ7-6TP-6T-6T8-6TE8-6U8-35B5-35QL6-35W4-35X4-35Z5-50B5-50C5-37-41-42-45-53-58-75-76-77-78-80-83-807-814A-954-955-956-001A-VT11-VT88-2019-2020-2021-2022-15-24-26-27-30-35-32-50-51-55-85-56-57-58-59-79-1A4-1A6-1A7-1F6-1V0Z4-CV6-A-409-A425-AS25-205D-HL2-AR8-ARP12-ACH1-AB1-AB2-ABL1-AC+1-AF3-AF7-AK1-AK2-AL1-AL2-AL3-AL4-ALS-ARDD3-ARDD5-ECH35-ECH34-ARP2-ARP4-ARP5-ARP6-VP23-ARP33-EF39-ARP34-ARP37-ARP36-AR6-AR7-HL23DD-LP2-AR17-AZ41-AZ50-AC2-EM4-EM11-EL3-EBF2-CCH1-ECH3-ECH4-AK1-ACH1-AK2-506-1801-1805-AZ1-AZ4-CV1198-X66-X65-X61-9001-9002-9003-EF550-EA50-ML4-KTV63-SP41-U22-EF9-EL32-EL2-EK2-EBC3-1625-1629-7C7-1005-1007-EBC11-EBC41-6B4-AK2-AZ41-CBL1-C3M-1A3-1AH5-3A5-866A-872A-3B28-4B32-DF21-DF61-DF64-DF67-DF96-DF97-DF651-DK92-DL66-DL67-DL68-DL93-DL94-DL95-1X2-1S2-E88C-E88CC-E90CC-E92CC-E130L-E180CC-E180F-E182CC-6DR4-6AK8-EB41-EBC41-EBC81-EBC90-EBC91-EBF2-EBF80-EC92-EC93-ECC40-E1R-WE20-ECH42-ECH43-ECL82-84-85-86-EF36-EF39-EF40-EF41-EF42-EF80-EL36-EL38-EL300-EL42-EL60-EL80-81-84-86-90-EL153-EL152-EL500-EL360-EL509-6B7-6X2-6R3-EY3-EZ4-EZ40-8000-100TH-250TH-8001-1625 altri tipi a richiesta ecc. chiedete. Tubo Q.Q.E. 03/20 Fza lavoro 600 MC/s=0,5 metri misure 45x54 mm. Eccitazione 0,6W. Tubo Q.Q.E. 04/20, Fza lavoro 250 MC/s=12 metri misure 45x54 mm. Eccitazione 0,6W. Sono due tetrodi internamente portano la neutralizzazione contro le autoscillazioni accendono a 6,3 V. Potenza erogata max 45W. Casa costruttrice Philips U.S.A. Tubi 100 TH 801-814A.

Giannoni Silvano - C.P. 52 - **56031** - BIENTINA - Tel. 0587/714006 (ore 7÷21).

Radio Surplus **VENDE** Rx FRG7000 con convertitore 137MHz RX URR 648 con alimentatore Rx BC348, 390A, 392, URR, GRR5, RTX, BC191 stazioni complete cassette di sintonia per detti RTX GRC9, BC1306 MK1 telefonia.

Guido Zacchi - via G. di Vagno 6 - **40050** - Montevoglio (BO) - Tel. 051/960384 (dalle 20-22)

VENDO ricambi originali nuovi per radio d'epoca, libri, riviste e schemi.

Patrizia - Tel. 075/8787933 (ore 20-22)

VENDO megacicliometro Unaohm EP317/A con manuale e schema in ottime condizioni £. 300.000.

VENDO inoltre frequenzimetro Milag 1608/C 1,2GHz £. 250.000 Track Ball Colani Highscreen acquistata per errore £. 60.000.

Carlo IK2RZF - Tel. 031/274539 (ore serali 20,30÷21,30)

VENDO computer Amstrad modello PC1640 HD20 monitor EGA a colori, tastiera, mouse, drive 3 1/4, 5 1/2 + in regalo programmi vari. Tutto in perfetto stato £. 300.000.

Sebastiano Cecchini - Tel. 0382/64304 (h. 9÷21, Nino Cecchini)

VENDO telecamera Sony HVM-3145 per impianti a circuito chiuso 10x3x5 cm nuova a £. 400.000.

Vittorio Caggiano - via Donizetti 171 - **50019** - Sesto Fiorentino - Tel. 055/445792

VENDO valvole uso audio: EL34, KT88, 6L6, 6C33B, ECC81-82-83-84-85-88, 12BH7, E80CC, 6GK5, 310A, 300B, VT52, VT62, VT4C, 100TH, Philips, GZ34, 5U4, 5R4 ecc. Data Sheet di tubi elettronici. Luciano Macri - via Bolognese 127 - **50139** - Firenze - Tel. 055/4361624

VENDO antenna preamplificata per TV nuova imballata £. 40.000 amplificatore Hi-Fi finale per auto come nuovo Audiola 200W per canale. **CERCO** qualunque informazione ricetrasmittitore UHF, Yaesu, FT-73.

Francesco Accinni - via Mongrifone 3-25 - **17100** - Savona - Tel. 019/801249

OFFRO servizio di traduzione dal tedesco all'italiano di testi tecnici. Si garantisce: riservatezza, professionalità ed esperienza. Testi anche via Fax o Modem.

Roberto Pagoni - via Capanna 46c - **60019** - Senigallia - Tel. 071/7924473

VENDO valvole nuove imballate tipo: 310A Philips, EF86, E81CC, E82CC, E83CC, EL34, EL84, 6L6, 6L6GAY, 6L6GB, 6L6GC, E80F, E80CC, E88CC, E130LSQ, E235L, 807, 1619, 7025, 6AS7G, 6080, 3CX100A, 7289, 6550WA, 6550A, 5881, 811A, 813, AZ1, AL4, EL3, ABL1, EBL1, ECH3, EF9, B443, EL6, WE34, WE17, WE16, WE11, 80, 78, 75, 76, 6E5, 55, 41, 42, 47, 57, 35, 31, AF3, EBC3, EF6 ed altre.

Franco Borgia - via Valbisenzio 186 - **50049** - Vaiano (FI) - Tel. 0574/987216

CERCO schema e/o manuale (anche fotocopie) dell'oscilloscopio Hameg 312. Ringrazio chi mi potesse aiutare.

Dario Tortato - via Nazario Sauro 21/E - **31022** - S. Trovaso di Preganziol (TV) - Tel. 0422/380083 (dalle 19.00 alle 22.00)

VENDO programma per la gestione dello scanner AR3000 e/o 3000A di cui ne permette l'uso anche come analizzatore di spettro con cursore e marker £. 70.000 + S.P.

Enrico Marinoni - Tel. 031/938208 (dopo le 20)

VENDO Rx Racal RA 17 in ottimo stato. Qualsiasi prova £. 1.000.000 trattabili, RX Grundig Satellit £. 2.100 con schema ottimo £. 400.000.

Egidio Moroni - via Chiossetto 9 - **21020** - Casciago (VA) - Tel. 0332/222288

VENDO rotore CDE 45 completo di mt. 35 cavo 8 poli seminuovo. Alimentatore tensione entrata 220Vac, tensione uscita regolabile da 2 a 24Vcc/8A con presa parte posteriore.

Augusto Peruffo - via Mentana 52 - **36100** - Vicenza - Tel. 0444/924447

VENDO ricetrasmittitore RT77/GRC9 come nuovo a £. 350.000.

Giorgio Canepa - Villaggio Frascheri 4 - **17020** - Bardinetto (SV) - Tel. 019/7908067 (dalle 20 alle 22)

VENDO Kam Kantronics ottime condizioni.

Vittorio Caggiano - via Donizetti 171 - **50019** - Sesto Fiorentino - Tel. 055/445792

CERCO RX AOR 3000 Icom 7000 JRC 535. **VENDO** monitor colori e scheda EGA Philips. **VENDO** Hard-disk 20Mb ant. attiva ARA 30 ant. attiva ARA 900.

VENDO oscilloscopio Unaohm C402DR 10MHz. **VENDO** monitor per Com. 64. No spedizioni.

Domenico Baldi - via Comunale 14 - **14056** - Costigliole d'Asti - Tel. 0141/968363

VENDO antenna Loop magnetica 14-30MHz, diam. 100 cm, cond. telecom. ottima per chi non ha spazio, £. 400.000 permutato con TRX QRP anche monobanda preferibile 14MHz oppure 21MHz ha motivo dell'ingombro non posso spedire 73TNX.

Francesca Coladarsi - via Morrovalle 164 - **00156** - Roma - Tel. 06/4115490

VENDO stazione per 50MHz. Stazione per traffico satelliti. Ricevitore Meteosat. Accordatore HF, tasto Bencher, penna ottica, Show-View. Traduttore Voyager. Piastra Aiwu nuova. Impianto Home theater + Film Jeca. Materiale nuovo, perfetto e visionabile.

Tommaso Carnacina I4CKC - via Rondinelli 7 - **44011** - Argenta (FE) - Tel. 0532/804896

VENDESI causa rinnovo la seguente strumentazione: Analizzatore di spettro Tektronics 7L13 1kHz-1.8GHz su mainframe 7623 nuovo; frequenzimetro digitale computerizzato Racal 1992 1300MHz; Accoppiatore direzionale HP 778D 100MHz-2GHz 20dB; Bolometro HP 432 con testa e cavo; HP 435 idem; Hp 434; Testa per bolometro HP 478 nuova; Oscilloscopio TEK 2235, TEK 2335; TEK 455, 465, 475, Analizzatore di spettro HP 8591A digitale 1,8Ghz. Generatore di Segnali HP 8640B. Ferruccio Platoni - Perugia - Tel. 075/607171, Fax 075/6079176 (ore pasti)

VENDO nuovo ed inusato Kenwood TS 940S + AT vera ultima serie dal codice a barre mai guasto né mai manomesso. Inusato per mancanza di interesse, completo di accordatore automatico e alimentatore 220V entro contenuti. Vero affare, max serietà. Richiesta!

Riccardo Palumbo - via Spilamberto 6 - **93012** - Gela - Tel. 0933/938533

INSTALLAZIONE DI UN IMPIANTO MOTORIZZATO PER LA RICEZIONE DI CANALI VIA SATELLITE

Gian Paolo Adamati

Ho deciso di scrivere questo articolo dopo la lettura degli articoli di Anna Nicolucci su E.F. n° 9/93 e l'acquisto di un impianto di ricezione satellitare.

In seguito all'acquisto di un impianto di ricezione televisivo satellitare motorizzato sul tetto dell'abitazione familiare, mi sono proposto di installarlo "by myself", sia per cimentarmi in qualcosa di nuovo e interessante, sia per risparmiare all'incirca 1 milione di Lire (a tanto infatti ammonta il costo medio per l'installazione di tale impianto).

Parecchi impedimenti inaspettati tuttavia, uniti alla necessità di una precisione e cura non preventivati (per garantire la ricezione dei satelliti su tutto l'arco polare, la parabola di 120 cm doveva essere montata e puntata con errori ben inferiori al grado) hanno reso l'operazione ben più difficile e laboriosa del previsto.

L'impianto acquistato, che può considerarsi un classico nel campo dei "motorizzati", era composto da parabola a fuoco centrale da 120 cm montata su polarmount e motorizzata da un attuatore a pistone, convertitore tribanda con polarotor magnetico e ricevitore a banda estesa 950-2050 MHz con posizionatore integrato.

A proposito dell'impianto, occorre subito spiegarvi che la sola consultazione di una rivista del settore che fornisca per ogni satellite l'area geografica coperta (footprint) oltre l'intensità di emissione non è sufficiente a determinare il numero di canali ricevibili e il diametro minimo della parabola: questo perché, volendo riassumere brevemente tutte le variabili che concorrono alla ricezione, bisogna tener conto, oltre al diametro della parabola, di:

a) - **efficienza della parabola stessa**: due parabole di uguale diametro possono avere diverso rendimento a causa delle diverse tolleranze meccaniche di costruzione e quindi convogliare nel fuoco percentuali diverse del segnale incidente: più una parabola ha tolleranze ristrette e più riuscirà a convogliare esattamente nel fuoco tutte le radiazioni incidenti la sua superficie (= quanto più una parabola è "parabolica");

b) - **cifra di rumore dell'LNB espressa in dB**: più un LNB ha la cifra di rumore bassa, più sarà in grado di consentire la ricezio-

ne di canali o satelliti deboli (e più è costoso): è infatti palese che tutti i segnali inferiori alla soglia di rumore non potranno essere rivelati poiché mischiati indissolubilmente al rumore generato dalle circuitazioni presenti all'interno dell'LNB; si ricordi anche che generalmente gli LNB multibanda hanno cifre di rumore maggiori rispetto ad analoghi monobanda;

c) - **soglia statica di sensibilità del ricevitore**: alcuni ricevitori dell'ultima generazione hanno dei dispositivi integrati, o acquistabili a parte, che consentono di abbassare la soglia di ricezione del ricevitore consentendo di rivelare anche i segnali più deboli provenienti dall'LNB;

d) - **Precisione di puntamento del polarmount e/o del ricevitore**: è evidente che se gli organi meccanici hanno tolleranze troppo ampie, il motore movimenti troppo bruschi e ampi o il polarmount costruzione troppo esile o descrivente un arco polare imperfetto, il puntamento risulterà impreciso e la ricezione deficitaria o addirittura

intermittente.

Tutte queste precisazioni servono sia a farvi capire che il diametro della parabola è solo uno dei parametri da considerare, sia ad aiutarvi a valutare correttamente il "value for money" dei sistemi che vi verranno offerti. È anche essenziale sapere che molti canali via satellite sono codificati, e questa tendenza è destinata nel futuro a riguardare la totalità delle emittenti visto che è l'unica maniera di discriminare l'audience di diversi Paesi e con diversificate esigenze radiotelevisive.

Per la visione "in chiaro" di questi canali, oltre ad una "smart-card", delle dimensioni di una tessera telefonica e contenente al suo interno un chip dedicato, fornita dall'emittente stessa previo pagamento del canone, occorre un "decoder" che effettuerà la decodifica vera e propria, e che non viene generalmente fornito nel Kit del sistema di ricezione.

Esistono tre o quattro standard di codifica coi relativi decodificatori, e i più diffusi sono:

VIDEOCRYPT, utilizzato in generale dai canali Britannici, tra cui quelli del gruppo SKY su ASTRA. Per il momento è il sistema di codifica più diffuso; per i canali "Sky". Ufficialmente solo i cittadini britannici residenti in Gran Bretagna possono avere la smart-card, ma chi non ha un amico o parente residente nel Regno Unito?

EUROCRYPT, usato prevalentemente dai canali tedeschi;

D-MAC e **D2-MAC**: (digital multiplexed analogue codifying: questo in realtà è un differente standard di trasmissione e non una variazione sul tema PAL): è

usato da alcuni canali francesi, per esperimenti sull'alta definizione e dalla prestigiosa BBC: questi due sistemi sono utilizzati, sempre per il momento, da un numero di canali sensibilmente inferiore a quelli che utilizzano videocrypt e oltretutto, a causa delle complessità circuitali, trattandosi di digitalizzazione di segnali complessi, sono molto più costosi degli altri.

Tutte queste precisazioni servono per dirvi che, nell'acquistare un impianto di ricezione via satellite, soprattutto se motorizzato, converrebbe considerare subito l'opportunità di acquistare un ricevitore avente al suo interno anche il decoder relativo ai canali cui si è interessati: questo consentirebbe di ridurre l'ingombro dell'intero sistema di ricezione e di risparmiare considerevolmente rispetto all'acquisto dei due componenti, ricevitore e decodificatore, separati.

Prima di passare a questa guida all'installazione, è necessario ricordare alcune nozioni fondamentali sulla ricezione di canali TV via satellite.

Nozioni fondamentali

La distribuzione dei canali TV via satellite avviene per mezzo di satelliti geostazionari, ossia situati ad una distanza tale dalla terra (36.000 km circa su una zona chiamata Fascia di Clarke, dal nome dello scrittore-scienziato che per primo ne ipotizzò l'utilizzo) da compiere un'intera rivoluzione nello stesso tempo impiegato dal nostro pianeta, essendo quindi "stazionari" rispetto al punto sulla terra verso cui ricevono e trasmettono i segnali radiotelevisivi.

Vengono alimentati tramite celle solari ad alta efficienza che hanno anche il compito di mantenere carichi gli accumulatori ni-cd necessari al funzionamento durante i periodi in cui i pannelli non sono esposti ai raggi solari.

Questi satelliti vengono mantenuti "in posizione" (soprattutto nel senso di mantenere le antenne di trasmissione puntate esattamente sempre sulla stessa area geografica, vista l'elevata direzionalità delle microonde), evitando movimenti di rotazione attorno a se stesso, anche molto lenti ma continui, vista l'assenza di attriti, da sistemi ad aria compressa gestiti da computer tramite attuatori elettromeccanici (se ad esempio il satellite inizia a ruotare in senso antiorario, viene applicata, tramite dei getti d'aria tangenziali alla superficie esterna del satellite stesso, una coppia di forze di segno opposto). Questo nel caso di spostamenti macroscopici o quando i sistemi meccanici di bordo basati sulle leggi fisiche di conservazione del momento angolare (si pensi a sistemi di tipo giroscopico) non riescono più a tenere la situazione sotto controllo.

Incredibilmente la vita media di questi gioielli dell'industria aerospaziale (gioielli di grosse dimensioni, visto che ad esempio ASTRA 1C, lanciato in Luglio sulla posizione 19.2° EST, la stessa dei suoi fratelli 1A e 1B, pesava oltre 20 quintali al lancio e ha un'apertura dei pannelli solari di oltre 25 metri), è determinata solitamente non dalla rottura di qualche dispositivo elettronico o dall'esaurimento degli accumulatori, ma dall'autonomia che

i serbatoi del gas propulsore garantiscono, ovvero dall'usura dei dispositivi meccanici di stabilizzazione.

Finito il propellente, i satelliti non sono più in grado di mantenersi "fermi" e divengono quindi inutilizzabili; è il caso per esempio del satellite Olympus, entrato da alcuni mesi in orbita declinante per fare economia dell'insufficiente carburante rimasto a bordo.

Vista l'alta efficienza dei pannelli solari utilizzati e la mancanza dell'atmosfera che farebbe da filtro alle radiazioni UV che veicolano maggiore energia, questi satelliti dispongono di qualche Kilowatt di potenza da irradiare a terra, potenza che viene divisa in 15-20 transponder o canali dotati ognuno di 50-65 watt; nel regno delle microonde, si tratta di potenze decisamente considerevoli. La differenza tra canale e transponder risiede nel fatto che il transponder è l'"hardware" noleggiato sul satellite per il quale le compagnie televisive pagano il canone annuale ai possessori del satellite, mentre con "canale" ci si riferisce all'emittente che trasmette su quel transponder; spesso, su uno stesso transponder, trasmettono più canali in orari diversi o per esempio con sottoportanti audio a frequenza diversa nel caso di emittenti radiofoniche.

Riguardo le frequenze utilizzate, esse riguardano sempre i GHz, poiché le microonde permettono di coprire, con potenze limitate, zone molto estese ma allo stesso tempo ben definibili in sede di progetto grazie all'architettura della pseudoparabola di trasmissione; in particolare

trasmettono sulla banda C (3-5GHz: è il caso dei satelliti sovietici Gorizon e della maggior parte dei satelliti americani lanciati negli anni '70) e/o sulla banda Ku (10-13 GHz).

La banda C viene utilizzata soprattutto per trasmettere su vaste aree geografiche e per distribuire il segnale che verrà poi ritrasceso sulle UHF dalle stazioni terrestri di emittenti quali la CNN (che trasmette comunque anche su Astra), per il fatto di avere dei footprint o aree coperte molto più ampie rispetto alla banda Ku a parità di potenza e della parabola di trasmissione; lo scarso guadagno delle parabole riceventi in questa banda tuttavia, che impongono dei diametri minimi di 2-6 metri nonché degli LNB a bassa cifra di rumore e quindi molto costosi, rendono i satelliti che trasmettono in questa banda poco appetibili per il teleutente medio.

Molto più interessante, e in pratica oggetto di questo articolo, è la banda Ku, che è destinata alla diffusione diretta (DTH= direct to home) e che può essere suddivisa ulteriormente in 3 ulteriori sottobande:

1) - **FSS(10.95-11.7 GHz)**: comprende i 3 satelliti ASTRA, gli INTELSAT 602,604, e i più vecchi 512 e 515, PANAMSAT 1, EUTELSAT II F3, HISPASAT;

2) - **DBS(11.7-12.5 GHz)**: comprende EUTELSAT II F3, TELE X, OLYMPUS;

3) - **TEL(12.5-12.75 GHz)**: comprende KOPERNIKUS DFS2 e DFS3, TELECOM 2A e 2B ed HISPASAT.

Nel caso si acquisti un convertitore tribanda per ricevere la

maggior parte di questi satelliti, accade che, per poter utilizzare un solo cavo di discesa tra parabola e ricevitore, sia necessaria una canalizzazione delle 3 bande di ricezione; ormai lo standard prevede la canalizzazione della banda FSS sulle frequenze 950-1750 MHz e la canalizzazione delle bande DBS e TEL sulle frequenze 1750-2050 MHz. Sì, avete proprio letto giusto: lungo il cavo di discesa scorre proprio un segnale a 2 GHz!

La selezione dei tre LNB integrati nello stesso involucro avviene tramite la stessa tensione continua che alimenta l'LNB stesso, e assume generalmente il valore di 13-14 volt per la gamma FSS e il valore di 17-18 volt quando si selezionano le gamme DBS e TEL; tale variazione di tensione viene gestita dal microprocessore del ricevitore stesso, non appena si sintonizza un satellite e un canale appartenente ad una certa banda anziché ad un'altra.

Nel caso di impianti a puntamento fisso e con LNB monobanda invece, questa stessa variazione di tensione viene utilizzata per modificare la polarizzazione verticale/orizzontale del polarotor, che in questo tipo di LNB è integrato al suo interno.

La corrente necessaria per alimentare l'LNB può raggiungere i 200-300 mA; attenzione quindi nella scelta del cavo IF coassiale, che deve quindi avere, oltre ad una bassa attenuazione sulle frequenze dell'ordine dei GHz e una buona schermatura, anche una bassa resistenza ohmica specifica, altrimenti lunghi tratti di filo potrebbero causare cadute di tensione sufficienti a impedire tale

commutazione; per vedere la resistenza di un cavo, potete cortocircuitarne ad un' estremità polo caldo e schermo, misurando la resistenza all'altro capo delle due estremità con un ohmetro digitale.

Questo controllo potrebbe sembrare superfluo ad alcuni, eppure il cavo che avevo utilizzato (Belden 92210, RG59 Foam) presenta un' attenuazione di ben 5.4 Ohm su un tratto di soli 20 metri causando una caduta di tensione di 1.62 volt!

Non presenta solitamente problemi invece anche per tratti di 40-50 metri, l'attenuazione di segnale introdotta dal cavo IF, indice che il segnale uscente dall'LNB è amplificato di parecchi dB; resta sottinteso che comunque il cavo utilizzato deve essere specifico per questo uso e a bassa perdita.

Per finire con la teoria, il polarizzatore da apporre prima dell'LNB, per discriminare i vari canali aventi magari frequenza uguale ma differente polarizzazione, deve essere di tipo particolare dovendo non solo discriminare segnali a polarizzazione verticale od orizzontale (satelliti FSS), ma anche sinistrorsa e destrorsa (satelliti DBS): rimando ancora una volta all'articolo di Anna Nicolucci sul numero 9/93 di E.F. .

Oltretutto, a causa del movimento della parabola lungo l'arco polare, l'intero LNB fisso rispetto alla parabola, ruota in senso antiorario spostandosi da EST a OVEST, causando ulteriori problemi.

Finita questa necessaria infarinatura, possiamo passare all'installazione vera e propria.

L'installazione

Vorrei innanzitutto puntualizzare che questi miei semplici consigli di installazione possono essere di aiuto non solo a chi è interessato ad un impianto di TV via satellite o alla sua predisposizione con posa preventiva dei cavi in un' abitazione, ma a tutti coloro che per vari motivi devono disporre di un dispositivo fisso di "inseguimento polare", sia esso un telescopio o un impianto di ricezione radioamatoriale per il packet satellitare; detto questo, possiamo tornare alla nostra realizzazione.

Per prima cosa dovrete stendere tutti i cavi necessari dal luogo di installazione della parabola sul tetto fino all'ubicazione del ricevitore; nel caso di un impianto motorizzato dovrete stendere:

a) Un cavo coassiale necessario al trasporto del segnale IF captato dalla parabola e rivelato e amplificato dall'LNB. I migliori cavi per satellite presentano un' attenuazione inferiore ai 20 dB/100 m alla frequenza di 2 GHz. Solitamente tali cavi hanno sia l'usuale calza metallica di schermo che un rivestimento tramite un foglio di rame o alluminio ad essa concentrico per aumentare la schermatura.

Recentemente sono apparsi sul mercato dei cavi siglati SAT 02 e SAT 03 prodotti espressamente per lo scopo: uno di questi due modelli, che consta di una sorta di piattina bifilare moderatamente spessa comprende anche i 2 o 3 fili necessari al pilotaggio del polarotor; se opterete per questa soluzione ovviamente non avrete bisogno del cavo alla lettera b));

b) Un cavo con 2 o 3 conduttori, a seconda che il polarotor che avete acquistato sia del tipo magnetico o meccanico; siccome correnti e tensioni in gioco sono molto basse e pulsanti (40-80 mA a 12 V) per questo cavo si può ricorrere a conduttori di sezione uguale a 0.50 mmq. o anche inferiore;

c) Un normale cavo schermato che servirà a convogliare gli impulsi provenienti dal sensore di Hall presente sul motore dell'attuatore, necessario a stabilire la posizione del pistone e quindi il puntamento della parabola sull'arco EST-OVEST;

d) Due conduttori di almeno 1.5 mmq. di sezione, necessari al collegamento tra ricevitore-posizionatore e motore della parabola: considerate che mediamente il motore funziona a 24-36 Volt assorbendo 2-4 A a seconda dell'impianto che scegliete.

Pur non incontrando problemi, da un punto di vista elettrico, anche utilizzando cavi di sezione inferiore e molto lunghi, visto l'uso discontinuo del puntamento, considerate che più è alta la caduta di tensione tra ricevitore e motore, più tempo impiegherà la parabola per percorrere l'arco polare, visto che il motore verrà alimentato ad una tensione inferiore. È palese anche che, a differenza di quanto io stesso pensassi inizialmente visto il costo di questi impianti, il motore in oggetto non è un passo-passo di notevole potenza ma solo un motore in corrente continua da 100W con un riduttore e un sensore calettato su di esso.

Personalmente, nell'installa-

zione ho aggiunto un altro cavo a), e al posto del cavo c) ho utilizzato una piattina schermata 2 capi- 2 schermi; questi due cavi in eccesso potrebbero essere molto utili in un prossimo futuro, quando vorrete magari installare qualche altro dispositivo di ricezione o magari "trasportare" al vicino di casa un canale via satellite a video-frequenza per poter dividere con lui il canone d' abbonamento, leggi permettendo; molto più semplicemente potreste cogliere l'occasione per sostituire anche il cavo dell'antenna UHF esistente o per installarne un'altra solo ed esclusivamente per il videoregistratore (il cavo d' antenna del TV "passante" attraverso il VCR non è certo quanto di meglio ci sia per una buona qualità video, considerati i disturbi causati dal modulatore stesso del videoregistratore, modulatore che quasi mai è possibile spegnere anche se non in uso, purtroppo!; vedi diagramma dei collegamenti consigliati in figura 1).

Non potendo ricorrere a scannature nei muri esterne o interne, e dovendo cercare al mede-

dell'installatore di antenne), sono ricorso a un tubo di gomma per condutture elettriche "da esterni" che, previo passaggio di tutti i cavi necessari all'installazione, ho fatto passare sotto una delle canalette formate dalle tegole appoggiate al tetto.

Il palo, che dovrà essere del tipo zincato contro la corrosione e del diametro minimo di 2 pollici (5 cm circa), per limitare l'oscillazione successiva di tutto il sistema con perdita dei canali più deboli anche in presenza di un leggero vento, dovrà per lo stesso motivo essere il meno alto possibile. D'altra parte bisogna anche considerare che volendo ricevere al limite EST Intelsat 604 (16° sull'orizzonte) e, al limite OVEST, PANAMSAT 1 (14.5° sull'orizzonte a Vicenza), la parabola dovrà essere sufficientemente alta da evitare pannelli stesi dei vicini, comignoli, campanili, etc.

Chi dispone di tetti con corte falde o con poca inclinazione o è interessato a sistemi di ricezione fissi, potrà fissare il palo su uno dei muri perimetrali, con delle staffe per superare la cosiddetta "copertina" parapio-

mente sul tetto e spesso sulla sua sommità per avere una completa visuale; non potendo ricorrere a sistemi regolabili della staffa di fissaggio, visto il peso dell'intero aggeggio e la necessità di un puntamento pressoché perfetto e duraturo, o si praticherà un foro nel tetto procedendo al fissaggio con del cemento, oppure al fissaggio tramite una staffa che sarà ancorata con opportuni bulloni passanti o cunei ad espansione.

Nel mio caso, mi sono procurato due piastre quadrate di 1 cm di spessore e di 30 cm di lato, le ho forate, dopo averle perfettamente sovrapposte, ai 4 angoli prevedendo di bloccare l'una, cui il palo sarebbe stato preventivamente saldato, all'altra posta sotto il tetto, inglobando lo stesso in una specie di sandwich nel cui mezzo conviene intercettare anche uno dei travetti in cemento armato (è sicuramente superfluo, ma è meglio esagerare).

Il fissaggio delle piastre è affidato a 4 aste filettate della lunghezza di 40 cm fissate da bulloni di 12mm di diametro; se la cosiddetta "caldana" del tetto ha uno spessore e una consistenza sufficienti, per il fissaggio sono sufficienti dei bulloni con cunei a espansione in acciaio (diametro minimo = 12mm).

A questo punto sorge un problema: calcolare l'esatta inclinazione del tetto per poter saldare correttamente sulla staffa il tubo zincato, che deve essere tagliato con la giusta angolazione e privato del rivestimento di zinco per alcuni centimetri di lunghezza lungo il diametro su cui verrà eseguita la saldatura.

Abbandonata l'idea di ricor-



figura 1 - Diagramma dei collegamenti consigliati.

simo tempo di ridurre la lunghezza dei cavi al minimo indispensabile (a mio parere dovrebbe essere la prima regola

già, ma i più, o comunque tutti coloro che sono interessati ad un impianto motorizzato, dovranno ricorrere al fissaggio diretta-

rere alla trigonometria per l'impossibilità di calcolare agevolmente l'esatta angolazione del tetto e anche ammesso di riuscire in quest'opera, di riportarla correttamente all'angolazione di saldatura del tubo, ho agito esattamente come fanno i muratori, che pur non conoscendo i gradi decimali, sessagesimali o radianti riescono lo stesso ad eseguire perfettamente qualsiasi tipo di falda con qualsiasi angolazione e simmetria da rispettare; mi sono procurato 2 assicelle di legno, lunghe circa un metro e perfettamente dritte; ho incernierato con una vite che garantisse una sufficiente presa, una estremità dell'una al punto di mezzo dell'altra.

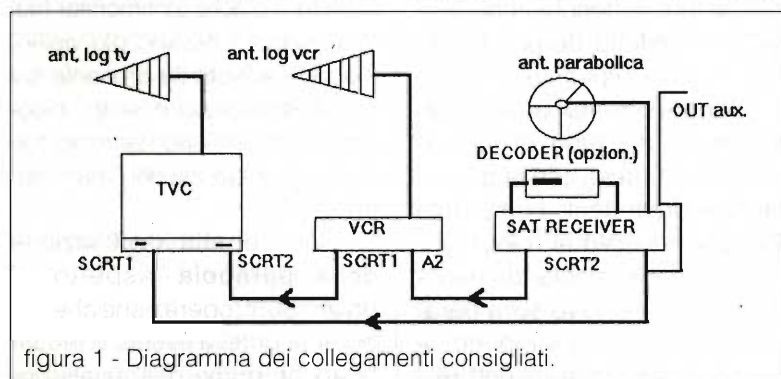
Ho appoggiato questo sulla superficie del tetto, dopo aver rimosso una fila di tegole che potevano ostacolare un perfetto contatto tra le 2 superfici; a questo punto ho orientato l'altra asse con l'aiuto di una livella e di un filo a piombo e, una volta ottenuto la giusta angolazione tra le 2 assi ho stretto la vite ulterio-



Foto 1 - Determinazione dell'angolo di saldatura tra piastra e palo di sostegno.

mente. È evidente che non serve sapere di quanti gradi è l'angolo, visto che quando il tubo sarà inclinato di altrettanto rispetto alla staffa, avrò ottenuto il mio scopo! (Foto 1).

Per fare ciò, una volta allineato il tubo di metallo che poi reggerà tutto il sistema all'asse in legno "verticale", ho potuto tagliare il tubo con la corretta inclinazione, ponendo la lama del seghetto parallela all'altra asse.

Una volta saldato il tutto, operazione da condurre con estrema cura visto il notevole momento torcente che verrà esercitato su quel punto dalla parabola investita dal vento, e visto che molti amano la ricezione del satellite ma non altrettanto quella della parabola di ricezione (sulla testa), ho provveduto al fissaggio di tutto l'aggeggio sul tetto, eseguendo i 4 fori, su cui far passare le 4 aste, **perpendicolarmente** al tetto (attenzione!) ed aggiustando le inevitabili piccole inclinazioni rispetto alla verticale mediante inserzione, negli opportuni angoli, di spessori in ferro tra la piastra superiore e il tetto in cemento, tenendo sempre sottocchio con la livella la perfetta perpendicolarità del tubo rispetto al terreno.

Dopo la sigillatura con l'asfalto liquido del tubo di ferro e staffa e la ripresa con la guaina tagliata precedentemente (foto 2), sono passato al "clou" dell'installazione, montando prima il supporto dell'LNB sulla parabola, poi l'LNB sul supporto, la parabola sul "polar-mount" (è il supporto che permette alla parabola di seguire l'arco polare) e il polar-mount con la parabola sul sostegno (il tubo), non di-



Foto 2 - Sigillatura tra il tubo di sostegno e la guaina impermeabile. Si noti la scatola di derivazione.

menticando di collegare provvisoriamente il cavo coassiale e il doppietto del polarotor magnetico all'LNB.

A questo punto, collegato il ricevitore e acceso il monitor (sul tetto, sopra il camino più vicino, magari), attivata se presente sul ricevitore la funzione "scan", bisogna effettuare il puntamento tramite la regolazione dei 3 parametri (foto 3):

1) - **Corretta declinazione della parabola** rispetto al polar-mount (operazione che per la verità poteva essere effettuata anche prima dell'installazione sul palo);

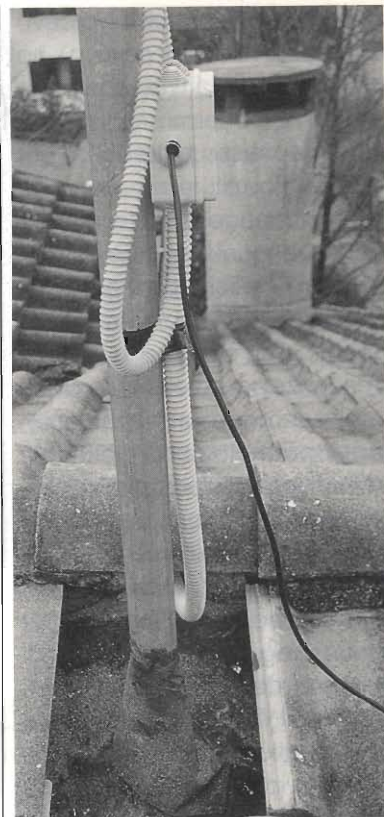
2) - **Corretto posizionamento NORD-SUD** del polar-mount;

3) - **Corretta elevazione o**



Foto 3 - Il Polarmount.

- 1) Bulloni per regolare l'elevazione.
- 2) Bulloni per regolare la declinazione.
- 3) Bulloni per regolare l'asse nord-sud.

inclinazione della parabola.

È evidente che per i 2 ultimi punti la miglior idea è quella di cercare di puntare un satellite di cui conoscete la posizione (espressa e tabulata sulle riviste rispetto al meridiano di Greenwich = 0°); come riferimento iniziale potreste utilizzare la direzione indicata dalla parabola visibile a voi più vicina, sperando che non sia puntata su un satellite diverso da quello che credete (è un evenienza remota ma estremamente nefasta se si verifica; il vostro vicino potrebbe infatti essere sintonizzato su

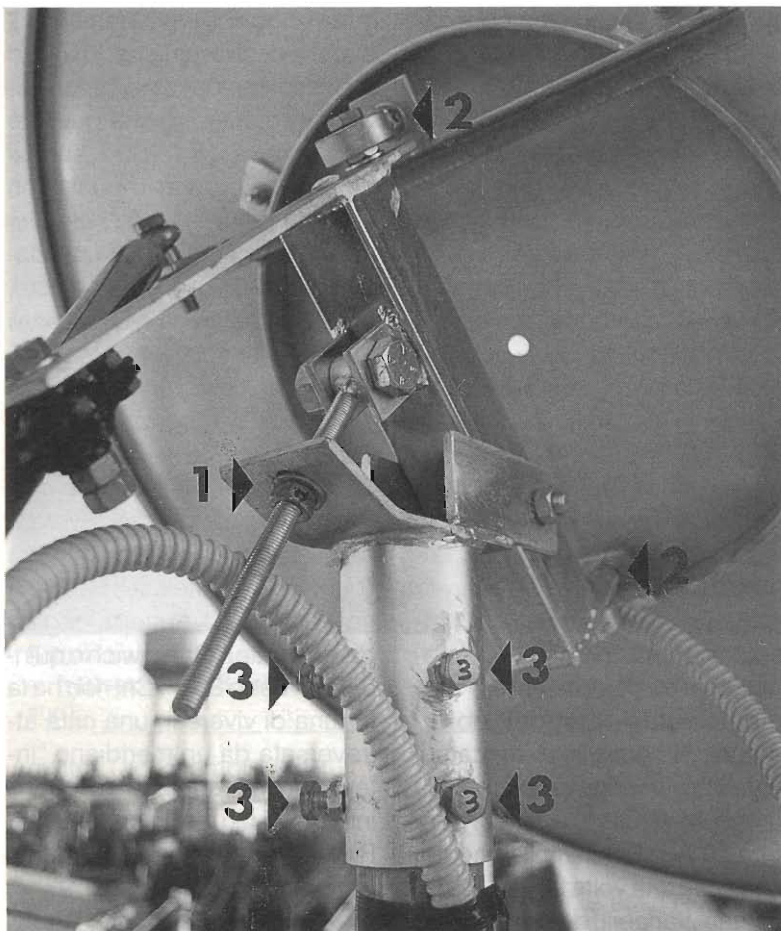
TELECOM 2B (5° OVEST) anziché sui molto più seguiti ASTRA 1A, 1B, 1C (questi 3 satelliti lanciati in epoche diverse occupano la stessa posizione, 19.2EST).

Potreste anche utilizzare una bussola per un primo grezzo puntamento: rammentate però che il NORD magnetico NON COINCIDE con il NORD geografico cui ci si deve riferire, e questa divergenza varia al variare dell'area geografica considerata.

Il maggiore errore da me commesso, comunque, in sede di puntamento della parabola, è

stato quello di non portare direttamente sul tetto il ricevitore e un piccolo televisore o monitor.

Una delle cose che non tutti sanno, e che può causare non pochi problemi e delusioni, è l'errata concezione che più una parabola è grande e più è facile da puntare a causa della maggior "quantità" di segnale catturato; in realtà è l'esatto contrario, poiché se è vero che a maggiori dimensioni del piatto corrisponde un segnale più elevato è altrettanto vero che una parabola più grande ha un "angolo di cattura" più ridotto: non stupitevi quindi se, come è capitato a me, per puntare una parabola fissa da 60 cm impiegherete 5 minuti e per una parabola da 120 cm, per una perfetta regolazione delle variabili 1) 2) e 3), un paio d'ore!

Un ultimo consiglio, utile nel caso in cui prendiate come riferimento la parabola dei vostri vicini di casa per una prima approssimata regolazione dell'inclinazione: se questa parabola è del tipo offset, vale a dire con l'LNB montato fuori dal centro del piatto, non fatevi ingannare dall'apparente bassa elevazione di tale parabola rispetto all'orizzontale: infatti in questo caso, **dovrete sommare all'angolo di inclinazione che sarà dell'ordine di soli 15-20 gradi, l'angolo di offset, che può essere di 20-30 gradi**; questo nel caso ovviamente che la vostra sia del tipo a fuoco primario.

Per impostare l'esatto angolo di declinazione della parabola invece, operazione che non è necessaria per tutti i tipi di parabola poiché per alcune di queste è già impostata in maniera standard tramite 2 supporti pa-

rabola - polar-mount differenziati, conviene ricorrere alla trigonometria, visto che l'angolo da impostare non supera mai i 5°-10° e che un goniometro non è in grado di rendere precisa questa regolazione.

Costruite su un pezzo di cartone ben rigido un triangolo rettangolo, avente la base AB (uno dei due cateti) di 30-40 cm; l'angolo di declinazione sarà quello formato dalla base e l'ipotenusa e opposto a quello retto; per costruire correttamente il triangolo sfrutterete la relazione: $\text{cateto} = \text{base} * \tan(\text{angolo di declinazione})$; nel caso la base sia di 40 cm e l'angolo di 7° ad esempio, il secondo cateto misurerà $40 * 0,12278 = 4,91$ cm (vedi figura 2).

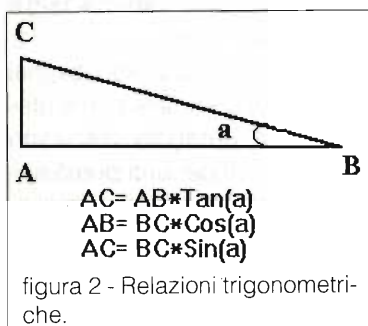

Dopo aver ritagliato il triangolo, appoggerete il cateto maggiore ovvero AB alla staffa del polar mount e regolerete le viti dei supporti fino a che il sostegno di fissaggio della parabola sarà parallelo all'ipotenusa del triangolo, ovvero, se il triangolo è abbastanza grande e la distanza tra le due superfici sufficientemente piccola, a contatto con questa.

Ora passerete al puntamento vero e proprio, dopo aver elevata la parabola di 43°-53° (considerando l'angolo tra bordo inferiore della parabola e palo di

sostegno altrimenti dovete considerare il complementare) a seconda della latitudine a cui vi trovate (in Sicilia avrete l'elevazione massima, in Trentino quella minima: ricordate comunque che in Sicilia, a causa dei footprint dei satelliti aventi "epicentro" sull'Europa centrale sono necessarie parabole molto grandi anche per ricevere satelliti ad alta potenza quali ASTRA, Eutelsat II F2 e II F3).

Se vi può aiutare, pensate che all'equatore si posizionerebbe la parabola parallela al terreno (90° rispetto all'orizzontale) e al polo nord praticamente perpendicolare al suolo (0° rispetto all'orizzontale); e a proposito del corretto posizionamento Nord-Sud del polar mount, vi consiglio di cercare il satellite più vicino al vostro SUD (consulta figura 3) e non di puntare su ASTRA semplicemente, cosicché una volta trovato, avrete due variabili determinate, e non solo l'elevazione; se ad esempio vivete a Fano (13° EST rispetto a Greenwich) vi conviene cercare INTELSAT II F1, situato a 13° EST rispetto a Greenwich e quindi sul vostro SUD): una volta intercettato

muovendo millimetricamente il piatto a destra, sinistra, in alto, e in basso con passate successive, saprete anche che quella è la direzione Nord-Sud su cui bloccare il polar-mount con estrema precisione. È ovvio che preventivamente avrete impostato INTELSAT II F1 sul ricevitore, che solitamente ha alcuni canali preparati per ogni satellite.

Se per caso trovate ASTRA (19.2° EST) poco male poiché INTELSAT II F1 sarà a 6.2° ad OVEST rispetto a questo e così via. Altro esempio: se vivete a Cremona (10° EST) vi converrà "puntare" su Eutelsat II F2 che si trova proprio su quella longitudine rispetto a Greenwich e quindi sul "vostro Sud". Chi non ha la fortuna di vivere in una città attraversata da un meridiano "intero" dovrà regolarsi su quello intero a lui più vicino ovviamente. Rimando per l'ennesima volta all'articolo di E.F. del Marzo '93.

A proposito del listato in BASIC riportato a pagina 28 di quell'articolo, che da l'elevazione di un satellite nota la sua longitudine e le coordinate della località geografica cui si è interessati, consiglio di sostituire la variabile LONG alle righe 44 e 50 con

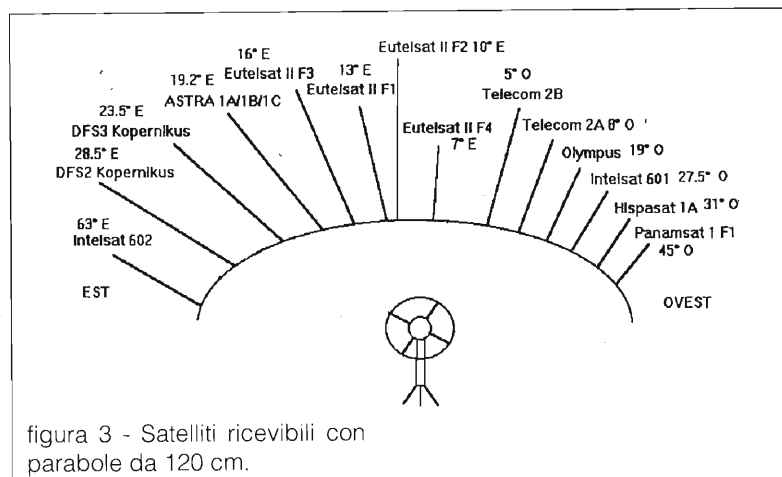



Foto 4 - La parabola sintonizzata su Intelsat 602 a 63 Est (vista da sud).



Foto 5 - La parabola puntata su Eutelasat II F1, vista da sud.

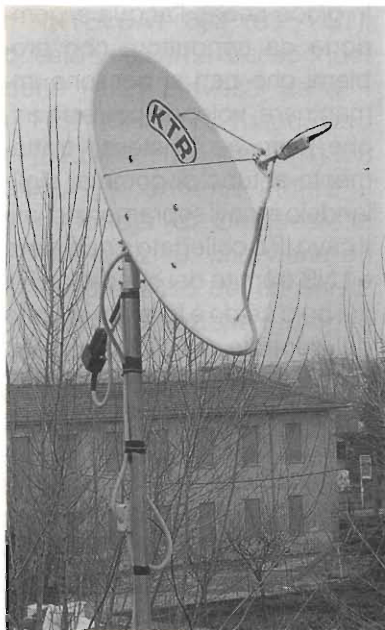

Foto 6 - La parabola puntata su Panamsat 1 45° Ovest vista da sud.

un'altra (ad esempio LONGI o LONGIT) poiché nei moderni Qbasic e similari LONG è una **parola chiave** per la gestione delle stringhe e quindi non ammessa.

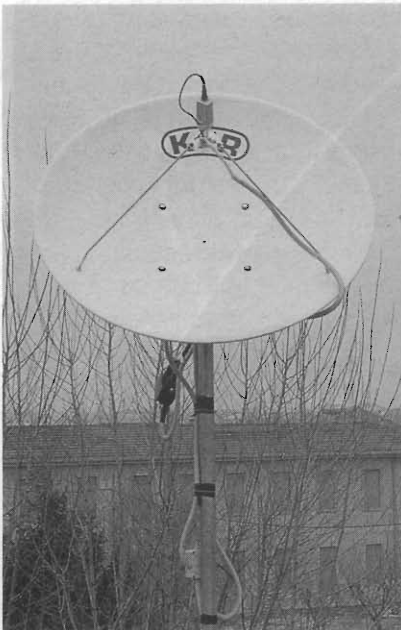
Trovato l'asse Nord-Sud fisserete il polarmount al palo, riservandovi di stringere definitivamente i bulloni dopo il montaggio dell'attuatore che vi consentirà di muovere finemente il piatto e di centrare ancor più finemente l'asse Nord-Sud e l'elevazione. L'attuatore poteva essere montato prima del puntamento, ma l'ulteriore peso rende ancor più difficoltoso lo spostamento sull'asse Nord-Sud di tutto l'aggeggio. Se non montate subito il motore dovrete muovere la parabola lungo l'asse polare tramite un tensore d'acciaio a vite che momentaneamente farà le veci dell'attuatore. In alternativa utilizzerete un filo di ferro con cui bloccherete il movimento della para-

bola sul polarmount una volta centrato il satellite. Nell'operazione di centratura "fine" cercate di non agire simultaneamente su elevazione e asse Nord-Sud poiché renderete l'operazione molto più difficoltosa a causa dell'aumento delle variabili in gioco; per la regolazione fine potrete aiutarvi con il signal meter che molti ricevitori mostrano a schermo.

Trovato questo primo satellite, muoverete la parabola verso EST e trovato l'ultimo satellite al limite EST (Intelsat 602) (foto 4 e 5), sposterete tramite il telecomando il piatto ancora più a EST di 3° o 4° e a quel punto memorizzerete il limite EST, dopodiché farete la stessa cosa ad Ovest (Panamsat 1)(foto 6): queste due regolazioni sono necessarie e indispensabili per evitare che l'attuatore a pistone vada oltre i "fine corsa" con effetti che chiunque può immaginare. Se la polarità del motore dell'attuatore

non è nota, dovrete selezionare due satelliti successivi per esempio da Est a Ovest, e controllare che il ricevitore faccia spostare il piatto nella giusta direzione.

Dopo aver fissato per bene e strettamente tutti i bulloni compresi quelli di fissaggio al palo, sincerandovi che la loro pressione sul tubo non causi l'inclinazione del polarmount rispetto al palo, visto il diametro inferiore di questo rispetto all'imboccatura del polarmount stesso, magari interponendo degli spessori tra i due nelle regioni opposte a quelle dei bulloni) cercherete mano a mano tutti i satelliti da EST a OVEST e memorizzerete le loro posizioni sul ricevitore; di alcuni canali non riceverete l'audio (sarà necessario selezionare sul ricevitore la corretta sottoportante), di altri dovrete ritoccare la polarizzazione, di altri ancora l'immagine sarà coparsa di puntini bianchi e neri (è il tipico effetto causato da



Foto 7 - La parabola montata e regolata pronta a funzionare. Si notino i fissaggi dei cavi e la sigillatura delle connessioni.

scarso segnale in ricezione e può essere paragonato all'effetto neve dei canali terrestri) e così via. In pochi giorni scoprirete che le regolazioni per i canali satellitari sono molto più numerose e meno immutabili di quelle dei canali terrestri.

Comunque sia, una volta accertato il corretto puntamento e funzionamento dell'intero apparato, potrete scollegare il ricevitore sul tetto e collegarlo in pianta stabile all'interno della vostra abitazione, nel luogo prescelto. Badate a non comandare il motore della parabola se i collegamenti con il sensore di Hall non sono stati ripristinati, altrimenti il posizionatore non "saprà" più dove è la parabola e dovrete di nuovo fissare i limiti EST e OVEST e tutte le posizioni dei satelliti.

Dopo aver controllato che anche qui tutto funzioni regolar-

mente, passerete alla riduzione degli eccessi di cavo di collegamento con l'LNB, il polarotor e il motore della parabola, magari facendoli passare per maggiore protezione all'interno di spezzoni di lunghezza opportuna dello stesso tipo di tubo per esterni usato precedentemente, magari di diametro inferiore.

Personalmente, alla base del palo ho fissato con delle viti autofilettanti una scatola di derivazione da esterni, cui il tubo principale giungeva per dividersi in due ulteriori tubi diretti uno al polarotor e all'LNB e l'altro al motore.

Sigillate prima con uno strato di nastro isolante in PVC normale, quindi con uno strato di nastro autoagglomerante e di nuovo con uno strato di PVC tutte le connessioni, e specialmente quelle tra il cavo coassiale e l'LNB visto che con le frequenze

in gioco anche l'acqua si comporta da conduttore con problemi che ben si possono immaginare; volendo potreste anche riservare lo stesso trattamento al tubo di gomma, sigillandolo ai cavi sopramenzionati. Il cavo IF è collegato a ricevitore e LNB tramite dei connettori F il cui polo caldo è formato proprio dal centrale del filo coassiale: per fissarli al cavo dovrete semplicemente privare lo stesso della guaina esterna per 2 cm e avvitare il connettore fino a che l'isolante interno in foam del cavo sarà alla stessa altezza del bordo interno del connettore, al fine di scongiurare un cortocircuito tra calza e polo caldo; successivamente taglierete il polo caldo in maniera che non sporga dalla ghiera esterna dello stesso connettore e lo avviterete al maschio filettato del ricevitore e dell'LNB.

Successivamente fisserete ordinatamente con delle fascette autoserranti i cavi o i tubi contenenti i cavi lungo il supporto dell'LNB, il polarmount e il palo di sostegno fino alla scatola di derivazione, controllando attentamente che la parabola non sia minimamente impedita nel suo movimento polare (foto 7).

A questo punto il vostro lavoro sarà finito e vi rimarrà solamente da iscrivervi ad un corso di inglese, tedesco, francese, turco, farsi, etc.!

Seguono dei brevi commenti sui satelliti ricevibili e sull'interesse dei vari canali, ovviamente in base ai miei gusti e preferenze; per alcuni di essi ho espresso anche la frequenza di trasmissione e la polarità Vertical od Horizontal.

INTELSAT 602 (63° EST): questo satellite ha i transponder delle reti Fininvest: Italia 1 (11137 MHz /H), Retequattro (11010MHz/H), Canale5(11173 MHz/H); contiene inoltre il transponder di Cinquestelle (11055 MHz/H), che viene distribuito alle reti del consorzio sul territorio nazionale proprio via satellite e due altri transponder di servizio, l'uno utilizzato sulle reti Fininvest (10975 MHz/H) e sul quale è possibile vedere alla sera durante i telegiornali, prove ed esternazioni di Andrea Pamparana e Brosio dalla procura di Milano, ignari di essere "on the air", e nell'altro, di proprietà RAI, vari altri servizi tra cui, la domenica, una partita di serie A in diretta (con video scramblato comunque). È evidente quindi che la ricezione delle reti Fininvest potrebbe essere effettuata potenzialmente in qualsiasi parte d' Italia con una parabola del diametro minimo di 120 cm e quindi anche in zone montagnose se non eccessivamente "infossate" vista la scarsa altezza del satellite (16°) sull'orizzonte, o in zone cittadine mal coperte dalle UHF; l'unica precauzione da osservare è nell'acquisto del ricevitore, che deve avere una larghezza di banda audio di almeno 800 kHz, visto che le reti Fininvest trasmettono con tale parametro. Questo satellite è utile anche nel puntamento della parabola, trovandosi all'estremo EST dell'arco polare.

KOPERNIKUS DFS2 e DFS3 (28.5° e 23.5° EST): trasmettono in banda TEL e in realtà la quasi totalità dei canali qui trasmessi sono presenti anche su Astra: sono comunque inte-

ressanti poiché, almeno nel mio sistema di ricezione, presentano una qualità video eccezionale, mai vista su alcuno degli altri canali terrestri e televisivi.

ASTRA 1A, 1B, 1C (19.2° EST): da questi 3 satelliti, lanciati in epoche diverse, vengono irradiati 48 canali di parecchie nazionalità, anche se i canali tedeschi sono in netta maggioranza; particolarmente interessanti sono Skynews (11377 MHz/V), l'unico dei canali Sky non criptati, e in "chiaro" CNN (11627 MHz/V), Eurosport (11258 MHz/V) avente commento multilingue simultaneo su più sottoportanti, MTV (11538 MHz/V), TNT Cartoon (11025 MHz/H), Galavision (11126 MHz/V)

EUTELSAT II F3 (16°EST): qui troviamo i canali nazionali di alcuni stati nordafricani, quali RTT Tunisi TV7, TV Marocco, più Duna TV Budapest;

EUTELSAT II F1 (13° EST): vengono trasmessi Eurosport (presente anche su Astra con una minore qualità di immagine), TRT Eurasia, Superchannel ed Euronews che ha il commento audio in 4 o 5 lingue simultanee, selezionabili tramite le sottoportanti audio.

EUTELSAT II F2 (10°EST): vi sono i transponder di RAI 1 (10972 MHz/V) e RAI 2(11095 MHz/V), che raramente vengono "debolmente" criptati (prove di trasmissione?) (le immagini sembrano affette dall'effetto "miraggio", con le varie righe componenti lo schermo che sembrano scorrere l'una sull'altra. Sono inoltre presenti anche altri transponder RAI che trasmettono sporadicamente ("Ita 64" sui 11061 MHz/V) e numerosi canali turchi; interessante è

anche il canale spagnolo TVE (11149 MHz/H) che trasmette numerosi documentari ed RTP (11658 MHz/V), una rete portoghese che vi farà apprezzare la musicalità di questa lingua.

EUTELSAT II F4 (7° EST): tra gli altri, trasmettono da questo satellite una delle reti nazionali greche ET1 (11176 MHz/H) (dalle quali ho assistito alla diffusione di una commedia del Goldoni in dialetto veneto sottotitolato in greco!) e il canale Pik Nicosia Cipro (11146 MHz/H).

TELECOM 2B (5°OVEST): è uno dei satelliti francesi e trasmette in banda Telecom; quasi tutti questi canali utilizzano lo standard SECAM ed alcuni di essi sono irradiati con la codifica D2-MAC e quindi non visibili senza l'opportuno decodificatore. Vengono compiuti anche alcuni esperimenti sull'alta definizione; sono comunque presenti anche le più importanti reti nazionali francesi, quali FRANCE 2 (12564 MHz/V), TF1(12690 MHz/V), METROPOLE 6 (12522 MHz/V), aventi degli ottimi palinsesti e un'ottima qualità video e audio.

TELECOM 2A (8° OVEST): trasmette parecchi canali interessanti, ma purtroppo tutti codificati.

OLYMPUS (19°OVEST): è l'unico satellite italiano, lanciato in collaborazione con la Germania; al momento riesco a ricevere solo l'audio delle reti Rai, forse per i problemi già menzionati;

INTELSAT 601(27.5°OVEST): su questo satellite troviamo CMT Europe, un canale che trasmette 24h al giorno musica country, e la prestigiosissima BBC World Service, che purtroppo trasmette in D2-Mac e per di più necessita di smart-card;

HISPASAT 1A (31° OVEST): satellite spagnolo in banda TEL e DBS, che dovrebbe essere affiancato tra breve da altri satelliti della serie HISPASAT;

PANAMSAT (45° OVEST): questo satellite garantisce la diffusione di Galavision prima che questo fosse ospitato anche su Astra 1C; vengono anche irra-

diati, in fasce orarie ristrette, alcuni notiziari di NHK TOKIO, emittente giapponese; pur non avendo canali particolarmente interessanti o unici, questo satellite è importante ai fini del puntamento della parabola, trovandosi all'estremo Ovest dell'arco polare.

Per finire devo ringraziare

mio padre, che ha "finanziato" l'acquisto dell'impianto oggetto di quest' articolo, l'amico Tom per il determinante aiuto nel puntamento e i numerosi consigli, nonchè mio fratello Federico che ha fatto il "palo" davanti alla TV per aiutarmi nelle regolazioni meccaniche della parabola.

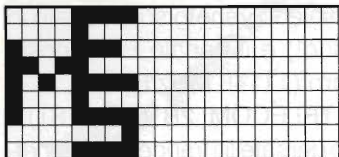

**ELECTRONIC
METAL
SCRAPPING** S.R.L.

E.M.S. s.r.l.
v.le del Lavoro, 20
24058 Romano di Lombardia (BG)
tel. 0363/912024 - Fax 902019

**TI SERVE UN PC 286 O 386?
DA NOI PUOI TROVARNE DI RICONDIZIONATI
A PREZZI DAVVERO STREPITOSI !!!**

Per informazioni telefonare al n° 0363/912024



RADIO 2

**SPECIALISTI IN RADIOCOMUNICAZIONI
UDINE TEL. 0432/503420**

**- KENWOOD - FRITZEL - MFJ - ALINCO - DX ANTENNA tagra -
- YAESU - STANDARD - TONNA - ICOM - COMET - AMERITRON -
- DAIWA - RADIO WORKS - DIAMOND - ALPHA DELTA -
- AEA - MALDOL - DRESSLER**

SUPER OFFERTA !!! ALINCO bibanda DJ 580

Siamo presenti a tutte le mostre mercato del settore.
Spedizioni e finanziamenti rapidi in tutta Italia. Chiuso il lunedì
CONTATTATECI..... 73' de IV3 JDT

CONVERTITORE D'ALIMENTAZIONE CON IGBT

Andrea Dini

Convertitore di concezione molto moderna, con IGBT, per rendere duale (15+15V) la tensione 12V dell'auto.

Con pochi componenti e spesa relativamente bassa è possibile realizzare un dispositivo elettronico dalle molteplici applicazioni di tipo professionale.

Spesso in laboratorio serve una tensione duale completamente isolata dalla tensione singola erogata dall'alimentatore del banco, ebbene in questi casi un convertitore 12/15+15Vcc fa proprio al caso nostro, oppure modificando il circuito si potranno ottenere tensioni singole o duali differenti, ovviamente dimensionando il trasformatore.

Capita sovente di dover disporre di diverse tensioni isolate tra loro, ad esempio per alimentare amplificatori di misura con operazionali, per strumentazione, generalmente connessi alla duale, e sensori attivi differenziali a tensione singola; in tutti questi casi non è possibile servirsi di masse comuni.

Il collegamento non voluto potrebbe determinare malfunzionamenti come autooscillazioni e

falsità nelle misure. Quando si verificano tali eventualità non resta che servirsi di ingressi differenziali nel primo stadio dell'amplificatore di misura ma, ahimé, in certe circostanze ciò non basta. Il ricorso ad un convertitore completamente isolato elimina ogni possibile guaio.

Le molteplici utilizzazioni del circuito non si esauriscono qui, basti pensare all'alimentazione di circuiti Hi-Fi, preamplificatori e crossover elettronici in automobile, ove occorre evitare problematici loop di massa, nonché alimentare il CD o il walkman in auto.

Da ultima, la possibilità di caricare batterie al nickel cadmio in automobile. In tal caso si potrà prelevare in uscita 30V (non utilizzando lo zero centrale) e connettere le batterie mediante resistore limitatore di carica.

Le tantissime possibili applicazioni del circuito rendono questo piccolo inverter un "factotum" nel laboratorio.

Funzionamento

La figura 1 mostra lo schema elettrico del convertitore basato sull'integrato CD4047, integrato completo di oscillatore interno e uscite in opposizione di fase, ai pin 1, 2, 3 i componenti atti a controllare la frequenza di oscillazione, ottimizzata, tale da essere ultrasonica (40kHz). Le uscite pilotano direttamente una coppia di IGBT-semiconduttori che molto hanno in comune sia con i mosfet che con i transistor-connessi ad un trasformatore innalzatore splitter di tensione, con presa centrale.

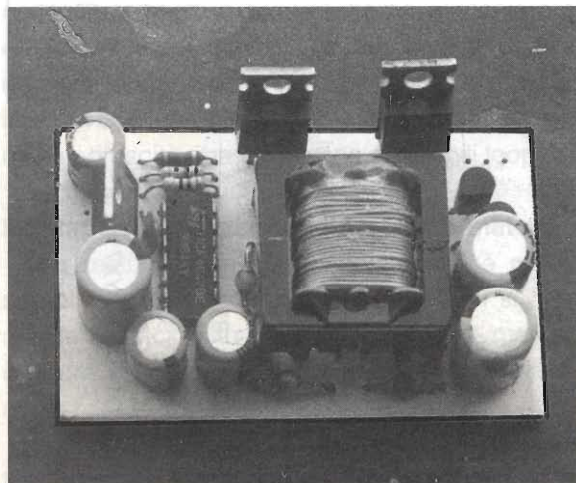



figura 1 - Schema elettrico.

TR1 = TR2 = STH107N50 (IGBT Insulated Gate Bipolar Transistor) NPN 100V-30W-3A canale N
 T1 = ferrite doppia E da 30+-50W
 Primario (AVV 1/AVV 2): 8+8 spire filo Ø 0.6mm smal.
 Secondario (AVV 3/AVV 4): 13+13 spire filo Ø 0.6mm smal.

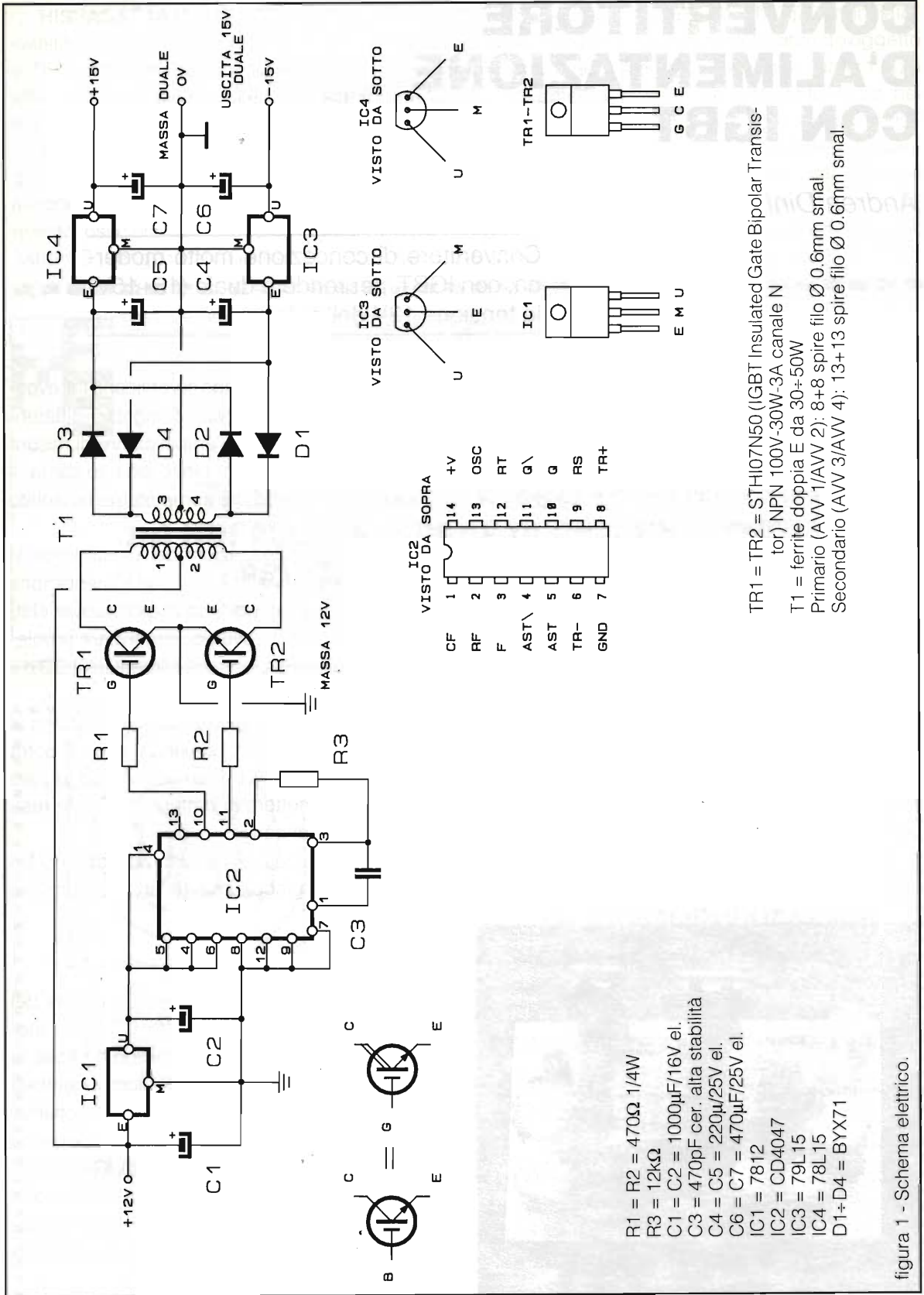

figura 2 - Disposizione componenti.

IC1 assicura all'integrato un funzionamento senza problemi, anche con cali di tensione d'alimentazione. Ovviamente se questa decresce oltre un certo limite in uscita si potranno avere decrementi di erogazione, sempre tali, però, da non arrecare malfunzionamenti nei circuiti da alimentare.

Per garantire ciò in uscita, oltre al ponte rettificatore e condensatori di livellamento sono presenti due circuiti integrati regolatori di tensione, uno per la linea positiva, l'altro per la negativa, del tipo in TO 92.

Il circuito è quanto di più semplice si possa pensare: attenzione però, il dispositivo prevede il totale isolamento tra massa di alimentazione e massa (0V) di uscita. Questo è importante nel caso si impieghi il circuito come alimentatore duale per accessori Hi-Car. Se invece non vi servisse l'isolamento, ma la comunione di massa, basterà collegare assieme massa d'ingresso con massa d'uscita, ma attenzione ai terribili loop.

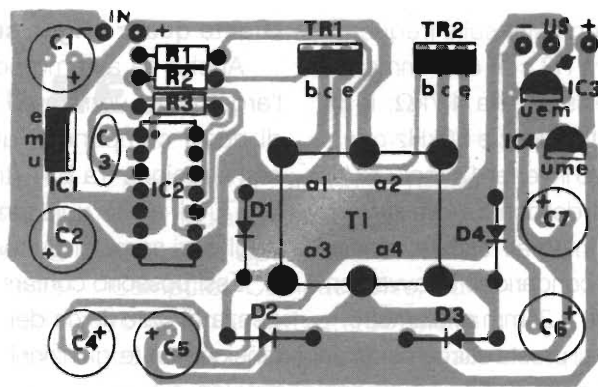
Montaggio e realizzazione del trasformatore

La realizzazione di questo circuito è molto semplice e non necessita di tarature: ci si può avvalere del circuito stampato di figura 2, mentre in figura 3 si osserva il cablaggio dei vari componenti.

Occorre per prima cosa realizzare da sé il trasformatore innalzatore di tensione del tipo in

ferrite doppia E per uso switching da 30/50W sul cui supporto avvolgerete come primario 8+8 spire di filo da 0,6mm di diametro, smaltato.

Ovviamente, essendo un avvolgimento a spira centrale controfase, avvolgerete in realtà 16 spire creando una presa alla ottava. Stessa cosa per il secondario, con filo identico avvolgendo però 13+13 spire, per 15+15V. Essendo il rapporto spire/volt = 1,25 non vi sarà difficile dimensionare T1 per differenti valori di uscita.

Per uso continuativo è necessario disporre un'aletta a contatto dei case metallici dei finali di potenza ricordando di isolare mediante kit isolanti la parte metallica dei semiconduttori di potenza. L'accoppiamento termico avverrà con grasso al silicone.

Non è necessaria aletta per IC1. Se vi servisse maggior corrente in uscita, rispetto ai 100mA si sostituiranno IC4 e IC5 con regolatori di maggiore potenza, in TO 220.

Collaudo del dispositivo

Più che di collaudo si potrebbe parlare di "messa in tensione", in quanto non sono necessarie regolazioni.

Connettete in uscita due resistori da 1kΩ tra zero e positivo, zero e negativo. Connettete un voltmetro 50+100V f/s tra + e -, quindi date tensione in ingresso rispettandone la polarità: l'eventuale inversione danneggerebbe irrimediabilmente.

bilmente il circuito; subito si noteranno 30V in uscita, ovvero $\pm 15V$ stabilizzati.

Qualora si volesse intervenire sulla frequenza di oscillazione si sostituirà R3 con un trimmer da 47k Ω con in serie un resistore da 4,7k Ω : in tal modo potremo spaziare tra 8kHz e 80kHz circa.

Per realizzare un piccolo inverter 12Vcc/220Vca si potranno eliminare i diodi del ponte raddrizzatore, condensatori elettrolitici, integrati stabilizzatori di uscita e dimensionare il secondario di T1 avvolgendo circa 160 spire di filo da 0,25mm di diametro.

Questa configurazione si presta ottimamente ad alimentare piccoli tubi al neon 6+8W e tutti quei carichi che non necessitano per forza di 50Hz, bensì di tensione prossima alla rete per funzionare.

Attenzione, un eventuale errore di montaggio, una saldatura mal fatta, possono determinare malfunzionamento del circuito; in tal caso correggete l'errore e rialimentate.

Il circuito, trattandosi pur sempre di alimentatore a commutazione, potrebbe causare interferenze in circuiti elettronici nelle vicinanze, quindi

si consiglia di racchiudere il convertitore in contenitore metallico posto a massa d'ingresso.

Giusto quattro righe sugli IGBT

Anche se avremo occasione di ritornare sull'argomento, vorremmo introdurre i Lettori all'uso di nuovi componenti quali sono gli IGBT. Nati come fusione tra BJT (transistori bipolari) e MOSFET, gli IGBT uniscono i vantaggi degli uni e degli altri semiconduttori.

Essi possono contare su di una altissima impedenza di gate tipica dei mosfet e bassa caduta di tensione tra le giunzioni C/E come per i transistori bipolari.

Nel nostro circuito si vede come sia possibile pilotare facilmente tali componenti chiedendo loro allo stesso tempo discreta erogazione in corrente.

Attualmente l'IGBT più commercializzato e reperibile è il modello della SGS/ST STH107N50 e STH107N50FI di media potenza canale N.

Altri costruttori hanno in programma la realizzazione di questi moderni componenti elettronici. Non appena ci perverrà notizia non mancheremo di renderlo noto ai Lettori.

***** PREZZI AGGIORNATI AL MARZO '94 *****

***** TRALICCI MILAG - ACCIAIO ZINCATO *****

MAST IN TRE PEZZI CON ESTREMITÀ TORNITA 6 MT TELESCOPICO	176.000
MAST IN TRE PEZZI CON ESTREMITÀ TORNITA 2 MT TELESCOPICO	120.000
MAST ACCIAIO INOX 304 26 MT 2	216.000
MAST ACCIAIO INOX 304 26 MT 3	260.000
MAST ACCIAIO INOX 304 26 MT 4	290.000
TRALICCIO CIMINO - SUPPORTO ROTORE/CUSCINETTO/DRIVE ALT. M. 3	430.000
TRALICCIO SUPERIORE LATO 37 CM	460.000
TRALICCIO INFERIORE LATO 37 CM	552.000
TRALICCIO INTERMEDIO UNIVERSALE LATO 27 CM	360.000
TRALICCIO VHF LATO 17 CM	300.000
TRALICCIO COMPLETO DA MT 12 + MAST TELESCOPICO	1.912.000
TRALICCIO COMPLETO DA MT 18 + MAST TELESCOPICO	2.622.000
BASE RIBALTABILE 37 CM LATO	120.000
BASE FISSA 37 CM LATO	88.000
BASE FISSA 27 CM LATO	70.000
BASE RIBALTABILE CON ANELLO DI GIUNZIONE CM 27 LATO	116.000
BASE 37 CM RIBALTABILE CON RIDUZIONE TRALICCIO 27 CM	116.000
BASE 37 CM FISSA CON ANELLO DA TRALICCIO 37 CM A 27 CM	140.000
BASE PICCOLA FISSA CON ANELLO DI GIUNZIONE PER TRALICCIO GRANDE	160.000
BASE PICCOLA RIBALTABILE CON ANELLO DI GIUNZIONE PER TRALICCIO GRANDE	196.000
TRALICCIO CARRELLO: COMPLETO DI VERRICELLO FUNE ACCIAIO INOX	
SISTEMA CARRUCOLARE	610.000
TRIANGOLI SCORREVOLI PER CONTROVENTI	29.000
SOLO WINCH	60.000
ANELLO DI GIUNZIONE DA TRALICCIO 37 CM A TRALICCIO 27 CM	70.000
ANELLO DOPPIO A CERNIERA DI GIUNZIONE FRA TRALICCI UGUALI	160.000
TUBO DIAM. 90 TAVOLA 2 MT 3	200.000
ZANCHE A PILASTRO PER TAVOLA 2	90.000
ZANCHE A OCCHIOLO PER TIRANTI	16.000
BULLONI INOX	3.600
CUSCINETTI SUPPORTO MAST	25.000
FUNE ACCIAIO INOX AISI 316	4.950
Esempio: TRALICCIO MT 3 + CARRELLO COMPLETO PRONTO PER L'INSTALLAZIONE	
ALTEZZA TOTALE UTILE M. 5 (TRASPORTO CONVENZIONATO)	1.090.000



12+5
o
18+5

Carrello elevabile coassiale al traliccio. Il Carrello è stato particolarmente studiato per essere usato su nostri intermedi lato 27. È stato presentato con grande successo alla fiera di Verona come prototipo.

Praticamente da altezza d'uomo potrete elevare le antenne a 3-6-9-12 mt. o più in base al carico. Il carrello scorre su rotelle di nylon, non può assolutamente scarrucciare, essendo coassiale. Un sistema di blocco vi dà la sicurezza ad ogni gradino. Il carrello si trascina un cestello ad una altezza a Vostra scelta per poter applicare ulteriori controventi. Il WINCH (verricello) inferiore è smontabile ed eleva senza sforzo pesi di 80/70 Kg.

Il tutto in acciaio. Il prezzo è estremamente contenuto.

L'unico certificato Ing. Finzi - Politecnico MI

IL KIT COMPRENDE:

0. Carrello scorrevole su ruote Nylon coassiale al traliccio 3-6-9-12 mt
1. Pateletta di Blocco
2. Supporto rotore predisposto per CD45 - HAM IV - TR44 ecc.
3. Supporto cuscinetto
4. Supporto uscita boccola Bisofuro molibdeno
5. MAST
6. Cestello per controventi 1/2 altezza
7. WINCH - Verricello trazione 500 Kg

È UN PRODOTTO "MILAG" Marchio depositato

OPTIONAL CODICE ACCIAIO INOX PER VARE ALTEZZE PIU' ALTE PER CONTROVENTI



milag elettronica srl 12YD 12LAG
VIA COMELICO 10 - 20135 MILANO
TEL. 5454-744 / 5518-9075 - FAX 5518-1441

REDAZIONALE

ABBIAMO APPRESO CHE...

...Per stare al passo con i tempi e innovare le modalità di approccio con il pubblico, nasce Home Entertainment Insieme '94 - IV Rassegna dei Videogrammi e dei Prodotti Elettronici per il Tempo Libero, che si svolgerà in Fiera a Milano dal 15 al 19 settembre 1994 nell'ambito del 26° SIM Hi-Fi.

Il panorama espositivo che in prevalenza ospiterà ancora un'ampia gamma di novità in videocassette, comprenderà anche i nuovi prodotti per la comunicazione ed il tempo libero

"elettronico" in casa, dalla multimedialità interattiva all'intrattenimento spettacolare: Home Computer, Compact Disc, Editoria Interattiva, Software educativo, Film interattivi, Realtà Virtuale, Videodischi, Videogames avanzati.

Una speciale area "Technology" raggrupperà tutte la attrezzature ed i prodotti nuovissimi che prefigurano le tendenze futuribili della tecnologia mettendoli a disposizione del pubblico che vi si potrà ampiamente misurare.

Un'altra area speciale "Futu-

re Store" anticiperà in Fiera il supermercato del futuro, dentro cui il pubblico potrà effettuare l'acquisto diretto dei prodotti, spesso proposti in offerta speciale.

Per informazioni: Segreteria Generale H.E.I. '94 via Domenichino 11 - 20149 Milano.



**H O M E
ENTERTAINMENT
I N S I E M E**

nell'ambito del SIM HI•FI

CONSULENZE VIA SATELLITE

Il sistema di telepresenza CAMNET, realizzato dai British Telephone Laboratoires (BTL) di Marlesham Heat, circa 130 km a nord-est di Londra, è destinato a rivoluzionare molte delle nostre idee ed abitudini riguardo ai servizi di pronto intervento a distanza.

L'espressione "pronto intervento" viene qui usata nella sua accezione più ampia; comprende non solo le terapie e gli interventi medici, ma anche l'individuazione dei guasti, le riparazioni d'emergenza e la manutenzione specialistica di vari impianti ed attrezzature; in pratica tutte le situazioni in cui la persona che si trova in loco ha bisogno della consulenza im-

mediata di un esperto, per far fronte al problema e risolverlo.

Con il CAMNET questo è possibile. Si tratta di un sistema di comunicazione che comprende una cuffia con minitelecamera e video incorporati. Le trasmissioni effettuate dalla cuffia possono essere inviate ad un consu-



lente che, dal punto in cui si trova, invia istruzioni verbali e dati su video sotto forma di diagrammi, testi o puntatori visualizzabili sullo schermo.

Grazie alla collaborazione tra BTL e ABB Nera Ltd, i problemi posti dalla distanza tra il consulente ed il punto intervento vengono superati con un sistema che garantisce via satellite la telepresenza in qualsiasi angolo, anche sperduto, del mondo.

Il sistema CAMNET (camera and network technology) si fonda su una cuffia audiovisiva con microfono da bocca e un solo padiglione, per permettere a chi l'utilizza di rispondere agli stimoli sonori locali. Collegata al lato sinistro della cuffia, sopra al

padiglione, c'è una piccola telecamera CCD, che insieme ad un codec invia al consulente una immagine video compressa della scena in osservazione.

La cuffia dispone inoltre di uno schermo in miniatura, detto Private Eye (Occhio Privato), che si osserva con un solo occhio a distanza di pochi centimetri. L'ottica del Private Eye dà all'osservatore l'effetto di un monitor da 30 cm visto alla distanza di un metro.

L'immagine è monocromatica con forte contrasto di rosso sul campo e elevata risoluzione.

L'elettronica necessaria per comandare la telecamera CCD ed il Private Eye sono sistemate in un'unità da appendere alla cintura, unita al terminale SatCom da un collegamento cordless.

L'esperto che si trova dall'altra parte del collegamento via satellite si serve di un terminale PC collegato a un visore codec della British Telecom e alla rete ISDN. Sul suo video può esaminare l'immagine trasmessa dalla telecamera CCD posta sulla cuffia CAMNET. Il PC contiene pure i dati che il consulente può inviare sotto forma di diagrammi e testi. Le informazioni vengono formattate dal software di proprietà che gira in Windows.

Oltre che con l'apparecchiatura per la telepresenza, la stazione può essere allestita con vari dispositivi di telecomunicazione quali Telestampanti, faxsimile, modem e diversi tipi di alimentazione.

L'hardware per l'impianto completo è costituito da tre unità, ognuna



Bastano dieci minuti per montare e attivare il sistema di telepresenza via satellite CAMNET.

Nella foto piccola, un tecnico sta esaminando una piastra circuitale e dietro a lui l'immagine così come la riceve il consulente all'altro capo del collegamento di telepresenza.

na provvista di cassa protettiva di polietilene stampato a tenuta stagna. Due casse pesano 34 kg ciascuna, la terza 15 kg.

La cassa per il terminale della stazione terrestre contiene tutta l'elettronica e una antenna parabolica divisa in sezioni facili da assemblare in loco; il terminale è pronto in cinque minuti. Per rendere totalmente operativo l'impianto di telepresenza non dovrebbero servire più di dieci minuti.

Tra le applicazioni previste per questo collegamento via satellite vi sono tutti i casi in cui in passato è stato necessario inviare in aereo un esperto sul posto, con costi e ritardi ovviamente notevoli.

L'impiego in medicina, ora chiamato telemedicina, è più emotivo oltre che pragmatico. Per un medico in una località

remota, il pensiero di poter seguire una grave malattia od un ferito contando sull'assistenza di uno specialista è infatti molto rassicurante. La possibilità di giungere, in tempi brevi, ad una diagnosi esatta e quindi ad una terapia adeguata può significare la differenza tra la vita e la morte.

Tratto da un articolo di Bill Pressdee su gentile concessione del Consolato Generale Britannico in Italia.

Informazioni presso:

BT Laboratoires, Martlesham Heath, Ipswich, England IP5 7RE.

ABB Nera Ltd, 20 Imperial Way, Croydon, Surrey, England CR0 4RR.

KITS ELETTRONICI

novità Marzo '94

RS 339 RADIOMICROFONO 50 MHz

**Potente microtrasmettitore FM dalle ridotte dimensioni (50 x 60 mm).
Trasmette fino a 300 metri !!!**

CARATTERISTICHE TECNICHE
ALIMENTAZIONE 8 - 12 Vcc
ASSORBIMENTO MAX 80 mA
FREQUENZA DI EMISSIONE 50 MHz

L.39.000

RS 340 CARICA BATTERIE Ni-Cd TEMPORIZZATO

Carica batterie di tipo professionale con temporizzazioni di carica programmabili. Ottime prestazioni ad un prezzo eccezionale !

CARATTERISTICHE TECNICHE
ALIMENTAZIONE 16 - 18 Vcc
ASSORBIMENTO MAX 500 mA
MAX RICARICA 400 mA 15 ore

L.49.000

RS 341 REGOLATORE VELOCITA' PER VENTILATORI E ASPIRATORI

Migliora le prestazioni riducendo notevolmente i consumi di ventilatori ed aspiratori con carico di 1000 W max.

CARATTERISTICHE TECNICHE
ALIMENTAZIONE 220 Vcc
CARICO MASSIMO 1000 W
REGOLAZIONE DA 0 A MAX VELOCITA'

L.19.000

RS 342 MIXER B.F. 4 INGRESSI

**Per mixare fino a 4 segnali di B.F.
Basso assorbimento e ottime prestazioni.**

CARATTERISTICHE TECNICHE
ALIMENTAZIONE 9 - 15 Vcc stab.
INGRESSO MASSIMO 300 mVpp
GUADAGNO 26 dB (20 volte)
BANDA PASSANTE 10 Hz - 40 KHz

L.38.000

RS 343 SPIA ACUSTICA STETOSCOPIO ELETTRONICO

Ottimo per rivelare il battito cardiaco o per "spiare" il vicino attraverso i muri di casa !!

CARATTERISTICHE TECNICHE
ALIMENTAZIONE 9 Vcc
ASSORBIMENTO MAX 70 mA
AMPLIFICAZIONE REGOLABILE

L.31.000

RS 344 VOLTMETRO A LED PER AUTO

Segnala la tensione della batteria e controlla il generatore in tempo reale. Per un ottimo funzionamento dell'impianto elettrico dell'auto.

CARATTERISTICHE TECNICHE
ALIMENTAZIONE 12 Vcc
ASSORBIMENTO 16 - 150 mA
GAMMA TENSIONE 10,5 - 15 Vcc
SEGNALAZIONE A 10 LED (BARRA/PUNTO)

L.32.000



I prodotti ElseKit sono in vendita presso i migliori rivenditori di apparecchiature e componenti elettronici. Qualora ne fossero sprovvisti, possono essere richiesti direttamente a:

Elektronica Sestrese S.r.l.

Via L.Calda 33/2

16153 Sestri P. Genova

Tel. 010/6503679 6511964 Fax 010/6502262

I nostri kits sono confezionati in un elegante contenitore in PVC robustissimo e completamente trasparente, composto da due valve incernierate ed incastrate che proteggono i componenti elettronici in esse contenuti, in modo perfetto e definitivo.

Il Catalogo Generale '93/'94, completamente illustrato, può essere richiesto allegando L.2.000 anche in francobolli per contributo spese postali.

MACCHINA PER INCISIONE CIRCUITI STAMPATI

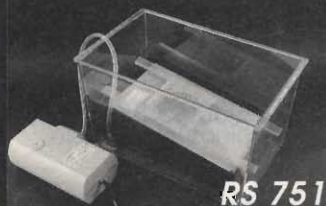

RS 751

E' una macchina studiata appositamente per essere impiegata da tutti coloro che hanno la necessità di costruire prototipi o piccole serie di circuiti stampati mono o doppia faccia (hobbisti, tecnici di laboratorio, piccoli costruttori ecc.). Il suo funzionamento si basa sullo scorrimento di percloruro ferrico super ossigenato, in modo da ottenere tempi di incisione eccezionalmente brevi e comparabili a quelli di macchine industriali (3 ÷ 5 minuti). Grazie ad un accurato progetto e scelta dei materiali si è riusciti ad offrirla ad un prezzo straordinariamente basso (basti pensare che le più piccole macchine da incisione hanno prezzi che vanno da parecchie centinaia di mila lire a qualche milione !!) senza togliere nulla alla qualità e funzionalità.

L.94.000

alla **NORDEST**
di Arrigo Morselli

*sono finalmente disponibili
gli attesi terzo e quarto volume
dello*
**SCHEMARIO APPARECCHI
A VALVOLE**

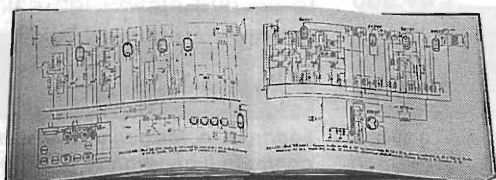

**al prezzo di £ 125.000 cad.
con ben 480 pagine di schemi
f.to 21x29 cm**

**Si completa così tutta la serie
dal 1° al 4° volume**

si ricorda inoltre che è
disponibile anche il nuovo

MANUALE DELLE VALVOLE
600 pag. f.to 29,5x20,5

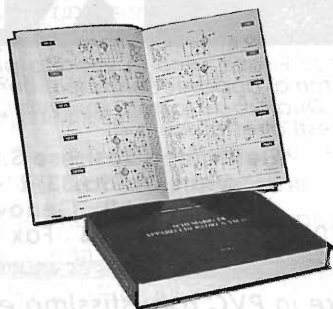

**ne sono riprodotti 3600 tipi
con equivalenze e similari
sia americane che europee
cad. 180.000**

Richiedeteli a: **NORDEST**
via E. Breda, 20 - 20126 Milano
tel. 02/2570447

Spedizioni in contrassegno a mezzo posta

ELTO

MADE IN ITALY - SOLD IN THE WORLD

ECU 4000 DGT
STAZIONE DI SALDATURA A CONTROLLO DIGITALE

La stazione di saldatura ELTO è precisa, robusta e maneggevole. Il cavo del saldatore in gomma siliconata resiste al contatto accidentale della punta calda. E' disponibile una vasta gamma di punte di ricambio.

Stazione termostatica di saldatura con controllo elettronico della temperatura della punta saldante. La stazione è dotata di un display digitale che permette la lettura continua in gradi C della temperatura della punta. E' possibile impostare la temperatura voluta (interruttore in posizione SET) e leggere sul display la temperatura effettiva ottenuta sulla punta (interruttore in posizione READ). Grande affidabilità e velocità di reazione agli sbalzi di temperatura. Precisione +/- 1%. Zero crossing. Fornita con saldatore modello TC24-50W, completo con punta Duratyp®.

- Potenza max : 50 Watt
- Temperatura regolabile : da 50°C a 400°C
- Alimentazione : 220 Volt

La stazione di saldatura ECU 4000 DGT è disponibile anche nella versione FIX, dotata di una chiavetta per evitare ogni accidentale variazione della temperatura.

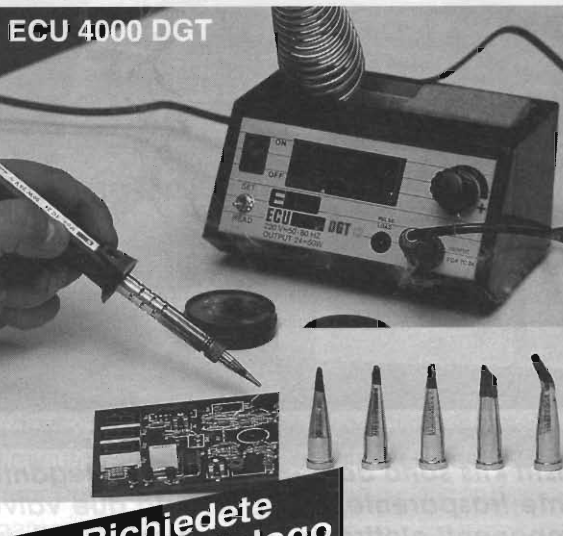

**Richiedete
il nostro catalogo
gratuitamente**

e bene

**Lavora svelto
chi usa ELTO**

ELTO S.p.A. - Giaveno (TO)
Tel. 011-936.45.52 Fax 011-936.45.83

APPLICAZIONI PER PC-1 (INTERFACCIA PER PC)

Nello Alessandrini

(1ª parte)

Quando nel numero di giugno dello scorso anno presentai un circuito di interfaccia tra il PC e circuiti elettronici esterni, avevo sì la convinzione di offrire qualcosa di utile e divertente, ma non mi sarei mai aspettato più di tanto dai giovani e dagli studenti.

Premessa

Come già fu scritto, il progetto era "nato" in sede scolastica per l'I.T.I.S. di S. Lazzaro di Savena (BO), per favorire l'applicazione di programmi nel laboratorio di sistemi automatici e per la sperimentazione nei reparti di meccanica.

In sostanza, per farla breve, ho potuto riscontrare un aumentato interesse nel laboratorio (pilotare dei LED o dei motorini è sempre stimolante) in quanto gli studenti potevano immediatamente trovare un riscontro pratico dalle lezioni teoriche.

Ricordiamoci che il vero male della nostra scuola consiste nell'imbottire di teoria (che poi va in parte perduta) la mente dei giovani, senza che questi possano vederne subito gli aspetti pratici.

Questo è confermato dal fatto che spesso si sente dire "non serve a niente".

Inoltre, anche il reparto di meccanica, ha "preteso" una sua applicazione e questo ha fatto sì che i nostri allievi si rendessero conto del collegamento reale che esiste fra la meccanica e l'elettronica.

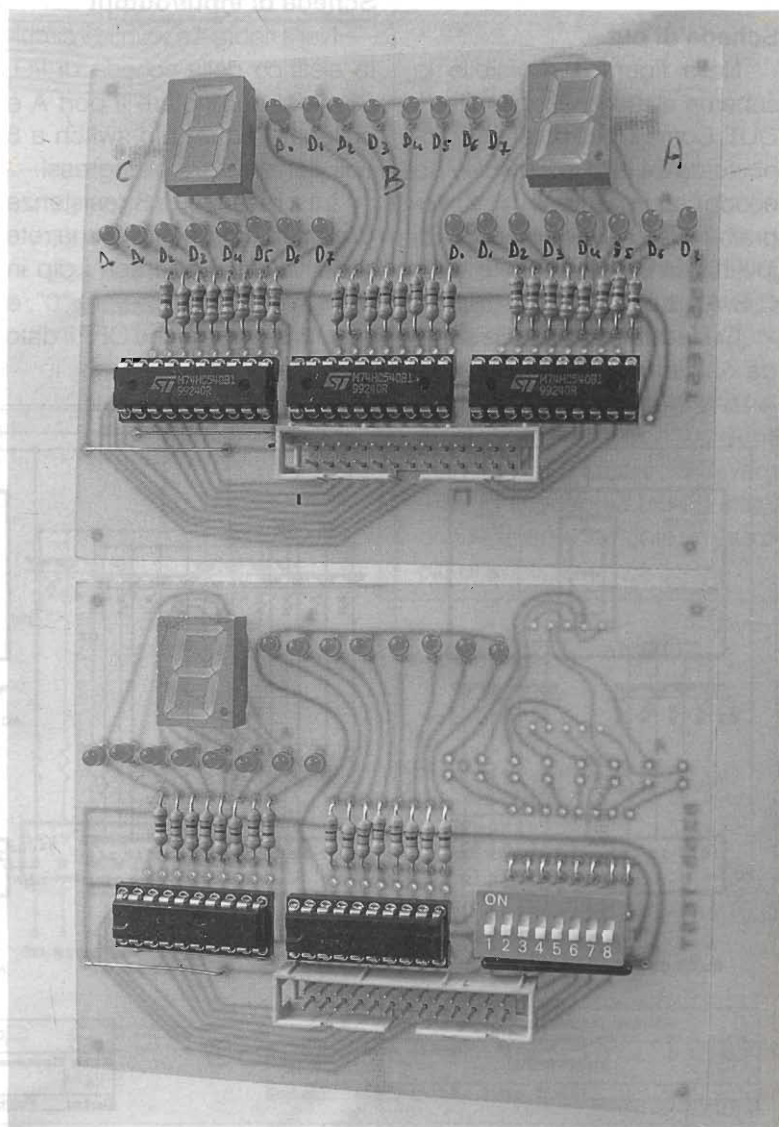

La semplicità della scheda ha poi convinto molti giovani a realizzare personalmente il kit ed a progettare applicazioni personalizzate.

Da quanto detto si può facilmente capire come il sottoscritto si sia deciso a proporre una serie di applicazioni e relativi programmi esemplificativi.

In questo numero verranno mostrate due schede a LED e display, mentre nei prossimi numeri avremo schede per tastiere, motori passo-passo, motori in cc, convertitori AD e DA.

Scheda di out

Nella figura 1 è visibile lo schema elettrico del circuito di OUT. Come si può notare è composto da 24 LED e 2 display ad anodo comune, mentre i tre integrati 74540 hanno lo scopo di invertire la logica presente ai pin C, B, A e di pilotare LED e display.

Quando all'uscita della scheda di interfaccia PC-1 (dove è

presente un 8255) si ha livello alto, i 74540 fanno sì che si possano illuminare i LED e i display.

Questa schedina, come tutte le altre, è collegata al circuito di interfaccia tramite un connettore a 26 poli, le cui connessioni sono visibili in figura 2. Oltre che dalla chiave di riferimento, i pin sono individuabili dal fatto che dal lato è del pin 1 è presente (sul connettore) una freccia.

Nella figura 3 vengono mostrati il circuito stampato e la serigrafia del lato componenti.

Scheda di input/output

Nella figura 4 è visibile il circuito elettrico della scheda di I/O. Come si può notare il port A è collegato ad un dip-switch a 8 poli per simulare gli ingressi.

La presenza di 8 resistenze di pull-up (contenute in una rete resistiva) fa sì che con i dip in posizione ON il dato sarà "0", e con i dip in posizione OFF il dato sarà "1".

Per questioni di costo (questi due circuiti sono praticamente un modo per collaudare la scheda PC-1) lo stampato è uno solo con la variante mostrata in figura 5 ed indicata con "m".

1	2
GND	+5V
C3	B0
C2	B1
C1	B2
C0	B3
C4	B4
C5	B5
C6	B6
C7	B7
A7	A0
A6	A1
A5	A3
A2	A4
25	26

figura 2



figura 1



figura 3

Settaggio schede

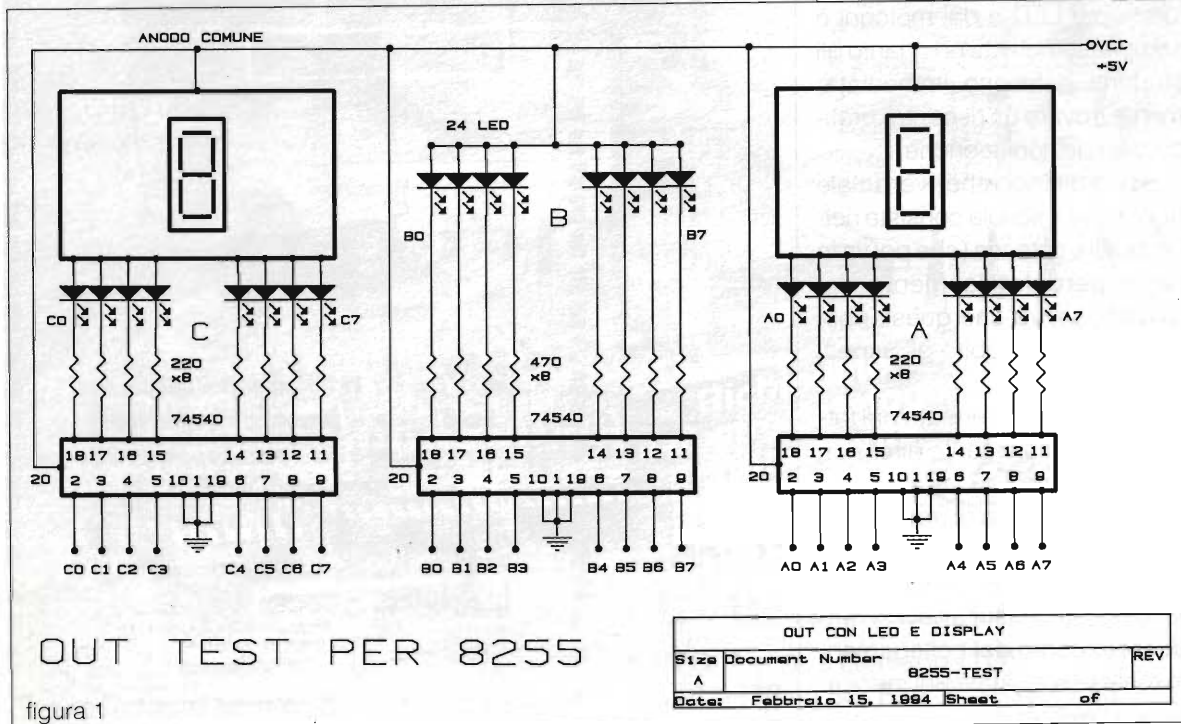
Nell'articolo di giugno 1993 si era detto che i gruppi degli indirizzi più esatti erano due, da prove fatte su vari tipi di PC è consigliabile utilizzare i seguenti:

- 736 per il port A
- 737 per il port B
- 738 per il port C
- 739 per il registro di stato

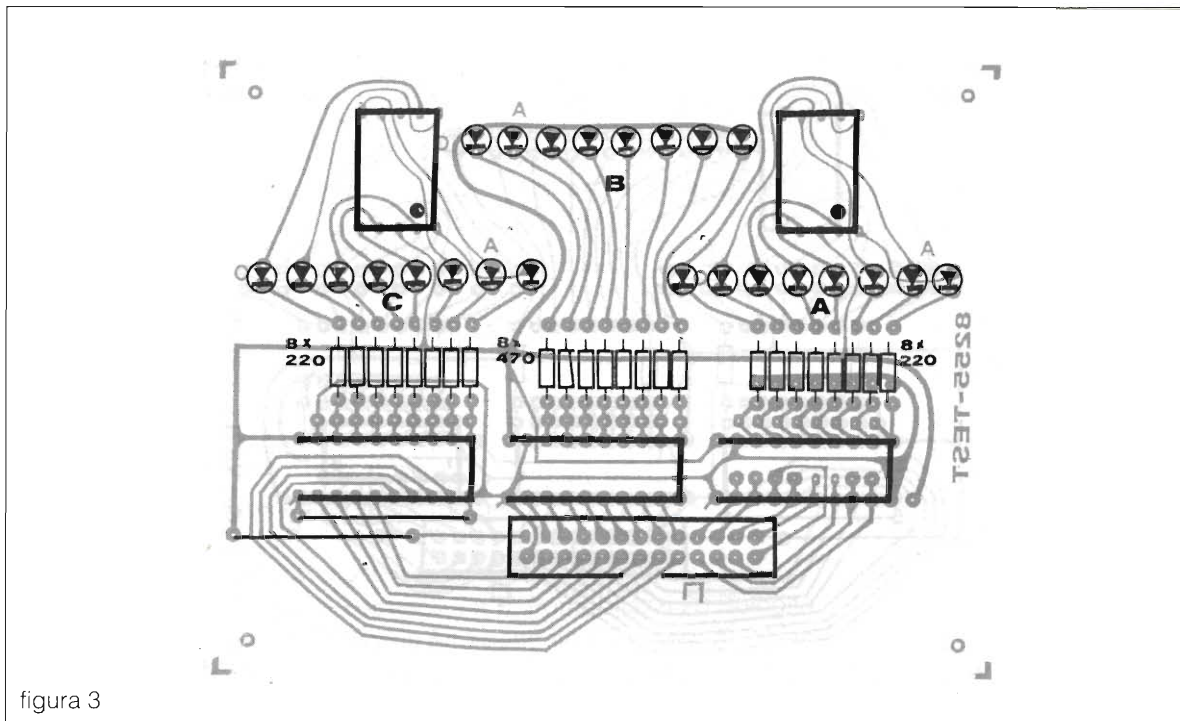
Il dato da abbinare al regi-

stro di stato per il settaggio del 8255 è 128 per la scheda di OUT e 144 per la scheda di I/O.

La posizione dei dip-switch della scheda PC-1 è: 1 e 5 = ON, gli altri tutti a OFF.

I programmi che seguono (realizzati da alcuni studenti dell'I.T.I.S. di S.Lazzaro di Savena (Bo), in linguaggio QB45) intendono essere solamente un esempio di applicazione.

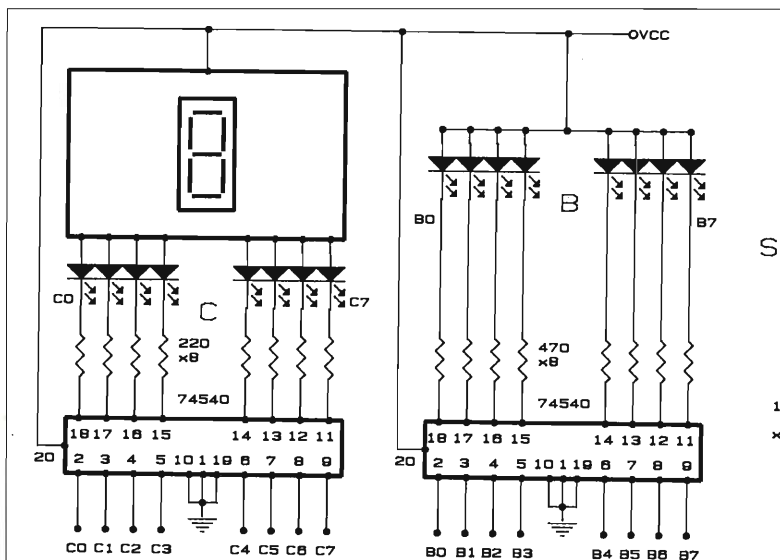

SEZIONE DI INPUT

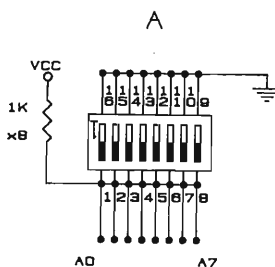

I/O TEST PER 8255

figura 4

INPUT/OUTPUT CON LED, DISPLAY, SWITCH		
Size	Document Number	REV
A	8255-TEST	
Date:	Febbraio 15, 1994	Sheet of



figura 5

Programma n. 1

/Nome file:4AG3CONT.BAS
 /programma eseguito da Armaroli Fabrizio , Fiorini Mirko
 /Miglianti Federico
 /il programma realizza la funzione di cronometro su un circuito
 /a 24 leds e 2 display collegato al calcolatore.

DECLARE SUB RITARDO (RITARDO)

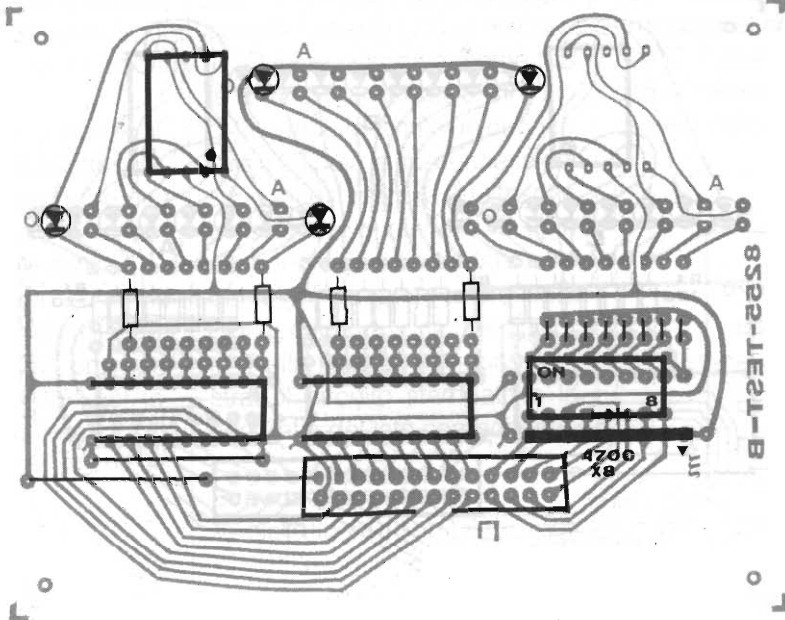
/DATI SCHEDA

READ pa, PB, pc, ST

DATA 736,737,738,740

DIM DISP(0 TO 9)

FOR J = 0 TO 9

 READ DISP(J)

NEXT

DATA 63,6,91,79,102,109,125,7,127,111

/RITARDO

R = 2000

OUT ST, 128

DO

FOR A = 0 TO 9

 OUT pc, DISP(A)

 RITARDO R

 FOR J = 0 TO 9

segue...

...segue

```

OUT pa, DISP(J)
A$ = INKEY$
IF A$ > " " THEN EXIT FOR
RITARDO R
NEXT J
IF A$ > " " THEN EXIT FOR

```

```

NEXT A
LOOP UNTIL A$ > " "

```

```

SUB RITARDO (Y)
FOR I = 1 TO Y
NEXT I
END SUB

```

Programma n. 2

/Nome file: 4ag3cron.bas

/programma eseguito da:

/-Miglianti Federico via P. Pomponazzi 20 Bologna

/-Fiorini Mirko via Scornetta 44 S.Lazzaro di Savena

/-Armaroli Fabrizio via S. Allende 23 Bologna

/il programma realizza la funzione di cronometro start/stop su un
/circuito stampato a 24 leds e 2 display collegata al calcolatore

/inizializzazione subroutine ritardo
DECLARE SUB ritardo (ritardo)
CLS

/visualizzazione su video dei comandi
PRINT "premere s per stoppare e un altro tasto per ripartire"

/indirizzi porte e stato della scheda
READ PA, PB, PC, ST
DATA 736,737,738,739

/dimensionamento vettore accensione displays
DIM DISP(0 TO 9)

/lettura dati vettore
FOR J = 0 TO 9
 READ DISP(J)
NEXT
DATA 63,6,91,79,102,109,125,7,127,111

/fissaggio del ritardo
r = 420

/inizializzazione scheda
OUT ST, 128

segue...

```

...segue
DO
/cicli per conteggio e visualizzazione su displays
FOR a = 0 TO 9
  OUT PC, DISP(a)
  FOR J = 0 TO 9
    OUT PA, DISP(J)
    a$ = INKEY$
  /funzione start/stop
  IF a$ = CHR$(115) THEN SLEEP /EXIT FOR
  ritardo r
  NEXT J
NEXT a
LOOP UNTIL a$ = CHR$(115)

SUB ritardo (Y)
FOR I = 1 TO Y
NEXT I
END SUB

```

Programma n. 3

/Nome file: SCHEDASP.BAS

/TERZI CHIAPPELLI CARPANI

/Classe 4Ca '93

REM Questo programma fa accendere sequenzialmente in senso
 REM opposto i LED delle porte B e C alla velocità specificata
 REM dagli switch del port A fino a che non viene premuto un tasto

DECLARE SUB vid (riga, numerorighe, valorediout)
 REM Questa subroutine viene usata per visualizzare alla riga
 REM specificata la situazione presente sulle 3 porte della scheda.

CLS

OUT 739, 144: REM imposta registro stato : A=inp B e C=out
 LOCATE 8, 37: PRINT "PORTA C"/ IN QUESTE RIGHE VIENE DISEGNATA
 LOCATE 14, 37: PRINT "PORTA B"/ UNA MASCHERA CHE VISUALIZZA LA
 LOCATE 2, 37: PRINT "PORTA A"/ SITUAZIONE. INDICA DI CHE PORT SI
 FOR d = 3 TO 15 STEP 6/ TRATTA E IL PESO DEL BIT
 FOR c = 0 TO 7
 LOCATE d, (7 - c) * 6 + 18
 PRINT 2 ^ c

NEXT c

NEXT d

DO

FOR d = 0 TO 7: REM in questo ciclo viene mandato

c = 2 ^ d

b = 2 ^ (7 - d)

OUT 738, c: REM alla porta C un 2^c dove c va

OUT 737, b: REM da 0 a 7 ; alla porta B un 2^(7-c)

REM Si inserisce un ritardo controllato dal valore del port A come
 REM a * 2. Si visualizza la situazione dei tre port alle righe 10

segue...

...segue

REM 16 e 14 con uno spessore di 2 righe.

```
FOR f = 1 TO INP(736) * 2: NEXT f
vid 10, 2, c
vid 16, 2, b
vid 4, 2, INP(736)
```

NEXT d

```
FOR d = 6 TO 1 STEP -1:          REM in questo ciclo viene mandata
  c = 2 ^ d
  b = 2 ^ (7 - d)
  OUT 738, c:                    REM alla porta C un 2^c dove c va
  OUT 737, b:                    REM da 6 a 1 ; alla porta B un 2^(7-c)
```

```
FOR f = 1 TO INP(736) * 2: NEXT f
vid 10, 2, c
vid 16, 2, b
vid 4, 2, INP(736)
```

NEXT d

LOOP WHILE INKEY\$ = " ": REM ripete fino alla premuta di un tasto

SUB vid (r, nc, va)

r = r - 1

FOR d = 0 TO 7

```
IF (2 ^ d AND va) THEN /      se il bit selezionato è attivo
  COLOR , 15/                 imposta il colore bianco
```

ELSE /

```
  COLOR , 4/                  in caso contrario rosso scuro
```

END IF

FOR c = 1 TO nc

```
  LOCATE r + c, (7 - d) * 6 + 18/  I quadrati sono dalla
```

```
  PRINT " "; /                colonna 18 con 2 spazi
```

NEXT c/ dal successivo

NEXT d

END SUB

Reperibilità e costi

Per venire incontro a quanti vorranno cimentarsi nella programmazione posso fornire il kit della scheda PC-1 (pubblicata nel mese di giugno 1993 n.6) al vecchio prezzo di lire 90.000 con l'aggiunta gratuita dei 2 circuiti stampati pubblicati su questo numero e di un dischetto con programmi applicativi. Per richieste telefoniche il mio nuovo numero è 051/649.10.80, altrimenti potete scrivermi in V. Timavo n. 10 40131 Bologna.

Elettronica DI ROLLO

via Virgilio, 81/BC - 03043 Cassino (FR)

tel. 0776/49073

Nell'intento di favorire tutti i lettori di Elettronica FLASH, è possibile reperire presso di noi

TUTTI I CIRCUITI STAMPATI

pubblicati e dei progetti che vengono esposti su detta Rivista

Costo al cm² £100 + Spese di spedizione (rapida) a carico

Si prega di specificare nell'ordine, l'articolo, il numero di pagina e di Rivista in cui è pubblicato.

TUTTO PER L'OM

KENWOOD TM-733E: Ricetrasmittitore veicolare FM Bibanda. Freq 144-146MHz VHF e 430-440MHz UHF; Potenza RF VHF 50w max - UHF 35w max; Alimentazione 13,8vDC; 70 locazioni di memoria; Frontalino estraibile e dimensioni ridotte.

MIDLAND ALAN CT 152: Ricetrasmittitore portatile VHF. 5w di potenza, ricevitore multibanda che copre la banda bassa 57-87MHz, la banda aeronautica 108-132MHz in AM ed inoltre tutta la banda amatoriale in FM da 130-175MHz.

ICOM - ICT21E: Ricetrasmittitore portatile VHF Freq. TX 130-174MHz, RX 110-138MHz in AM, 138-174MHz 400-520MHz e 800-990MHz. Potenza RF 6w HI e 15mw Low, 100 memorie registrabili tramite EPROM, dimensioni compatte.

YAESU FT11R: Ricetrasmittitore portatile VHF. Freq. TX 144-146MHz, RX 110-180MHz e 110-136MHz in AM banda aeronautica; display alfanumerico selezionabile, nuove batterie di tipo compatto da 4,8v (1,5w) e 9,6v (5w), 150 CH di memoria. Dimensioni ridotte.

KENWOOD TH22E: Ricetrasmittitore portatile VHF Freq. TX 144-146MHz; alimentazione 4-15vDC; Potenza RF 5w HI e 20mW Low; 40 memorie; encoder incorporato. Estremamente piccolo e facile da usarsi.



ALAN CT 152
MIDLAND

ICOM
ICT21E

YAESU
FT11R

KENWOOD
TH22E

KENWOOD TM-733E

STANDARD ALAN AEA KENWOOD YAESU ALINCO ELECTRONICS ICOM AOR JRC

Inoltre disponiamo di: vasta gamma di accessori, antenne, quarzi di sintesi, coppie quarzi, quarzi per modifiche, transistori giapponesi, integrati giapponesi. Per ulteriori informazioni telefonateci, il nostro personale tecnico è a vostra disposizione. Effettuiamo spedizioni in tutta Italia c/assegno postale. Importo minimo L. 30.000.



ELETTRONICA snc

Via Jacopo da Mandra 28A-B - 42100 Reggio Emilia - Tel. 0522-516627

RICEVITORE NAVALE CRR 53/01 - RP40

SURPLUS

Umberto Bianchi

Ogni tanto il mondo del surplus ci riserva qualche piacevole sorpresa. Così è stato per me, qualche giorno fa, quando in casa di un caro amico ho potuto vedere, toccare e fotografare uno storico ricevitore costruito dalla Marelli Lenkurt alla fine degli anni '50 per la marina.

Il fortuito incontro con questo ricevitore, oltre al piacere che mi ha procurato, sta anche a significare che probabilmente questo modello sta per essere dismesso da bordo delle navi sulle quali era montato ed è in procinto di fare il suo ingresso nel mondo del surplus, in un certo numero di esemplari.

Per anticipare i tempi ed essere all'avanguardia rispetto alla rimanente stampa del settore, ecco a voi l'articolo che ve lo illustra.

Caratteristiche generali

L'RP 40 è un ricevitore supereterodina, a singola conversione, in grado di ricevere, su cinque bande, segnali in fonìa, in telegrafia (modulata e non - emissioni A1 - A2 - A3) nel campo di frequenze compreso fra 100 e 4000kHz.

Il comando di sintonia è fornito di una demoltiplica a due velocità ed è asservito a una scala tarata direttamente in frequenza. L'ampiezza della stessa e il nonio rotante consentono di apprezzare uno spostamento di 1/10.000 della frequenza sintonizzata, su tutta la banda ricevibile.

Un oscillatore stabilizzato al quarzo consente il controllo della taratura della scala ogni 100kHz.

Il ricevitore, che impiega 12 valvole della serie miniatura, è dotato di tre gradi di selettività, di un filtro di B.F. a 1000Hz per la ricezione di segnali telegrafici A1, che si inserisce automaticamente nel terzo grado di selettività. Vi è inoltre un controllo automatico e manuale della sensibilità, un circuito limitatore di disturbi e un BFO variabile.

L'RP40 è munito di altoparlante escludibile, di scaricatore di sovratensioni posto sul circuito d'antenna, di due prese a jack per le cuffie e di una presa a jack per l'altoparlante esterno.

Completano il ricevitore un compensatore d'antenna e un relé per la sua desensibilizzazione quan-

do si utilizza l'eventuale trasmettitore associato.

Questo apparato, data la sua destinazione d'origine, è realizzato in modo da sopportare severe condizioni di vibrazione, temperatura e umidità.

Oggi il medesimo, nelle mani di un radiodilettante non affetto da manie di modernismo spinto, può rappresentare, per la banda ricoperta, un valido complemento al ricevitore per onde corte che solitamente non consente la ricezione delle onde lunghe, medie e medio corte. L'attuale interesse per la ricezione delle onde lunghe, lo rende prezioso e appetibile anche al più smalzato radioascoltatore.

Passiamo ora a elencare le caratteristiche elettriche dell'RP40.

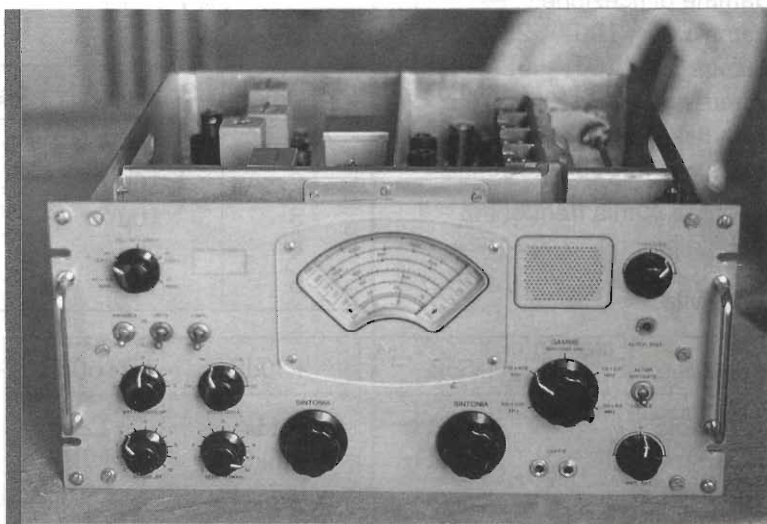

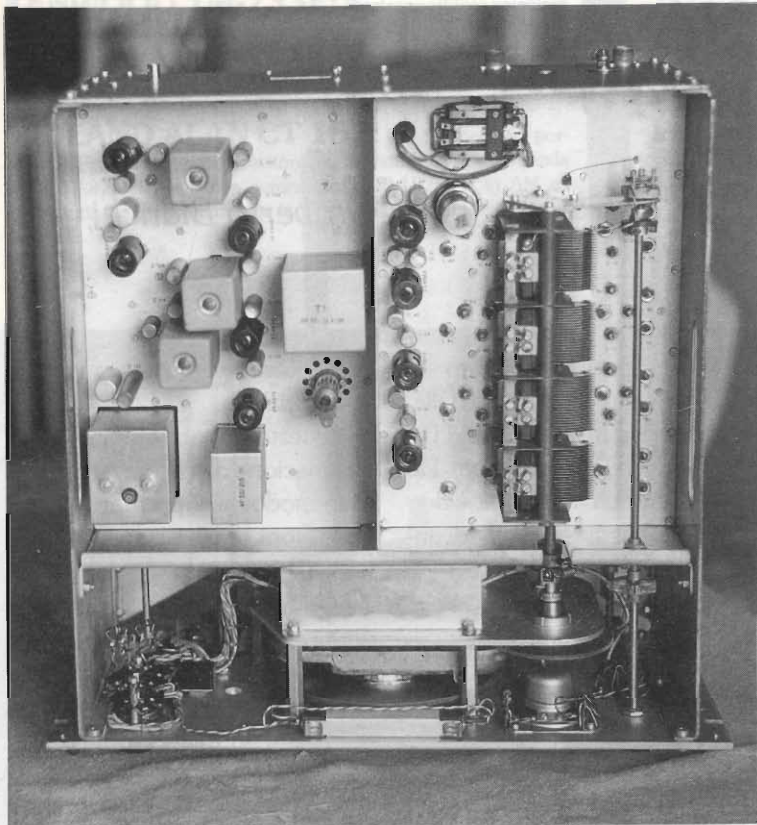

Caratteristiche elettriche

Impedenza di ingresso

È predisposto per il collegamento a un'antenna che presenti una resistenza di 10Ω con una capacità compresa fra 200 e 600pF.

Gamme di ricezione:

Gamma 1 - 100÷ 250kHz

Gamma 2 - 250÷ 625kHz

Gamma 3 - 600÷ 1.500kHz

Gamma 4 - 1.500÷ 3.000kHz

Gamma 5 - 3.000÷ 4.000kHz

Valore di media frequenza:

85kHz

Selettività:

posizione	-6dB	+30dB	+60dB
1) media	$\pm 1,5\text{kHz}$	$\pm 6\text{kHz}$	$\pm 12\text{kHz}$
2) stretta	$\pm 0,5\text{kHz}$	$\pm 2,5\text{kHz}$	$\pm 7\text{kHz}$
3) strettissima	-	$\pm 0,75\text{kHz}$	$\pm 5\text{kHz}$

Il filtro di B.F. accordato su 1000Hz, viene utilizzato quando si ricevono segnali telegrafici in A1, e viene inserito automaticamente in posizione 3). Si assicura così un'attenuazione di 20dB per segnali esterni alla banda di 600Hz.

Sensibilità:

Gamma	Segnale A1	Segnale A2	S/N/	Selettività
1	$30\mu\text{V}$	-	10dB	stretta
2	$10\mu\text{V}$	$30\mu\text{V}$	10dB	media
3	$10\mu\text{V}$	$30\mu\text{V}$	10dB	media
4	$3\mu\text{V}$	$10\mu\text{V}$	10dB	media
5	$3\mu\text{V}$	$10\mu\text{V}$	10dB	media

Il segnale A2 deve essere intenso con modulazione al 30% a 400Hz.

Stabilità:

Dopo un preriscaldamento di 15 minuti, gli scarti dovuti all'oscillatore locale risultano inferiori a 3/10.000 per variazioni della temperatura ambiente di $\pm 10^\circ\text{C}$ e per variazioni di tensione di alimentazione di $\pm 5\%$.

Regolazione automatica di sensibilità (CAV):

Il segnale di uscita rimane costante entro $\pm 2\text{dB}$ a fronte di variazioni del segnale di ingresso da $10\mu\text{V}$ a 0,1V (80dB). Sono previste due diverse costanti di tempo, rispettivamente per segnali in fonia e in telegrafia.

Rapporto segnale/immagine:

Superiore a 60dB alla frequenza più elevata; maggiore a 100dB ai valori più bassi.

Attenuazione alla frequenza immagine:

Superiore a 60dB.

Limitatore di disturbi:

Il circuito interviene automaticamente, per qualsiasi livello, tagliando i segnali al 75% di modulazione.

Risposta di B.F.:

Compresa entro 3dB fra 250 e 4.500Hz.

Distorsione non lineare:

Per un'uscita di 1mW su 2k Ω

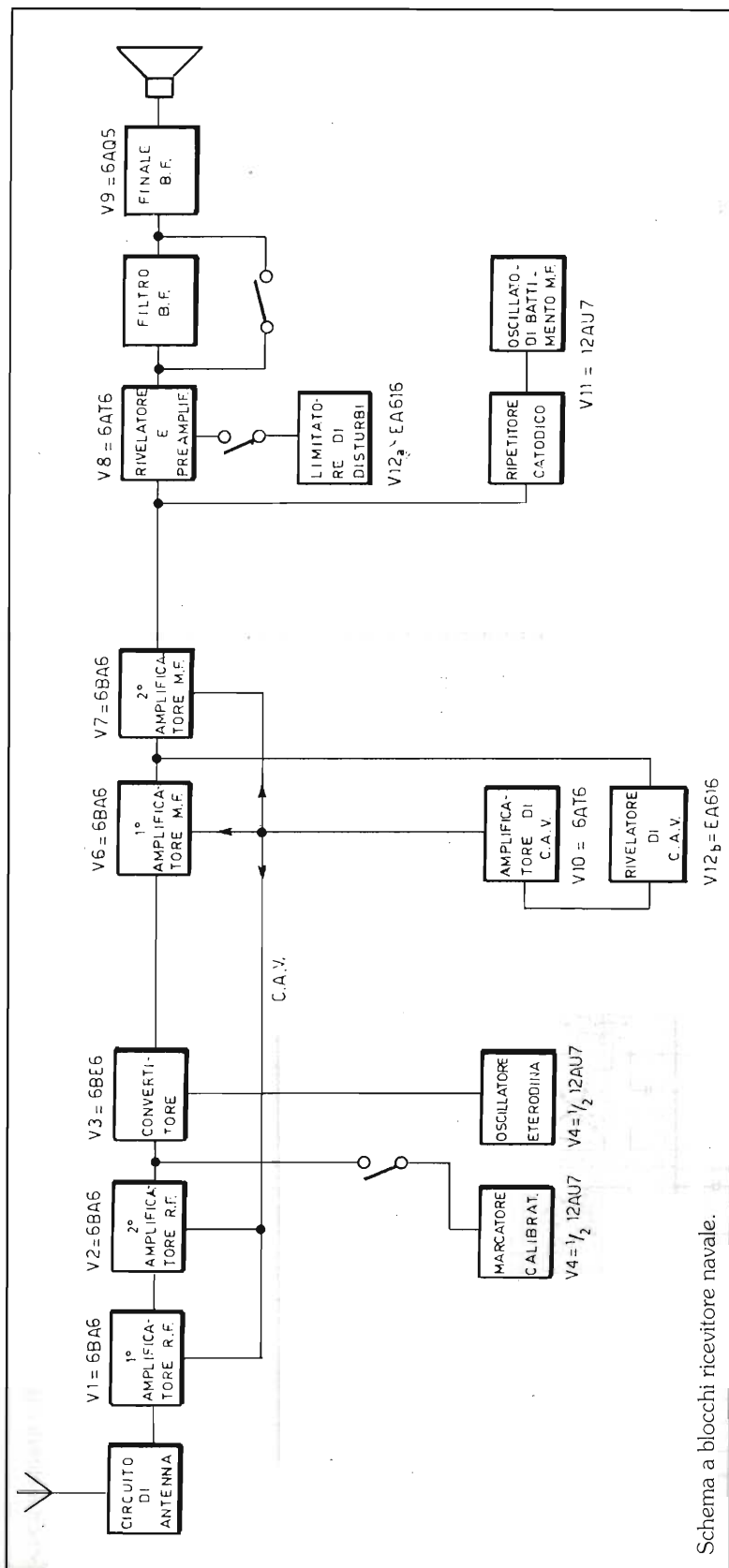

Schema a blocchi ricevitore navale.

(cuffia) o 20mW su 3 Ω (altoparlante), inferiore al 5% con segnale A2 modulato al 30% a 400Hz. Arriva al 10% con modulazione dell'80%.

Uscite B.F.:

Sono presenti due jack per cuffia a 2k Ω e di un jack per altoparlante a 3 Ω /1,5W. I carichi di uscita sono automaticamente equilibrati in modo da non dover ritoccare il comando di volume includendo o escludendo cuffie o altoparlante esterno.

Desensibilizzazione:

Quando si utilizza il ricevitore in unione a un trasmettitore, viene attivato un circuito di desensibilizzazione che utilizza due relé concatenati che cortocircuitano a massa i morsetti di ingresso, e le griglie delle valvole di RF e di MF sono interdette con una tensione di -50V. Il tempo di ripristino è di circa 0,5 secondi.

Alimentazione:

L'RP40 deve essere alimentato con le seguenti tensioni e correnti, ottenibili da un alimentatore esterno:

accensione: 12,5Vc.a. - 2,7A
 anodica: +250Vc.c. - 125mA
 polarizzazione: -50Vcc - 4mA

Caratteristiche meccaniche

Dimensioni e peso (apparato in cofano da tavolo)

Larghezza: mm 580
 Altezza: mm 330
 Profondità: mm 500
 Peso: kg 36

Valvole impiegate

V1 = 6BA6 - 1^a amplificatrice R.F.
 V2 = 6BA6 - 2^a amplificatrice R.F.
 V3 = 6BE6 - Convertitrice
 V4 = 12AU7 - Oscillatore di taratura e oscillatore eterodina

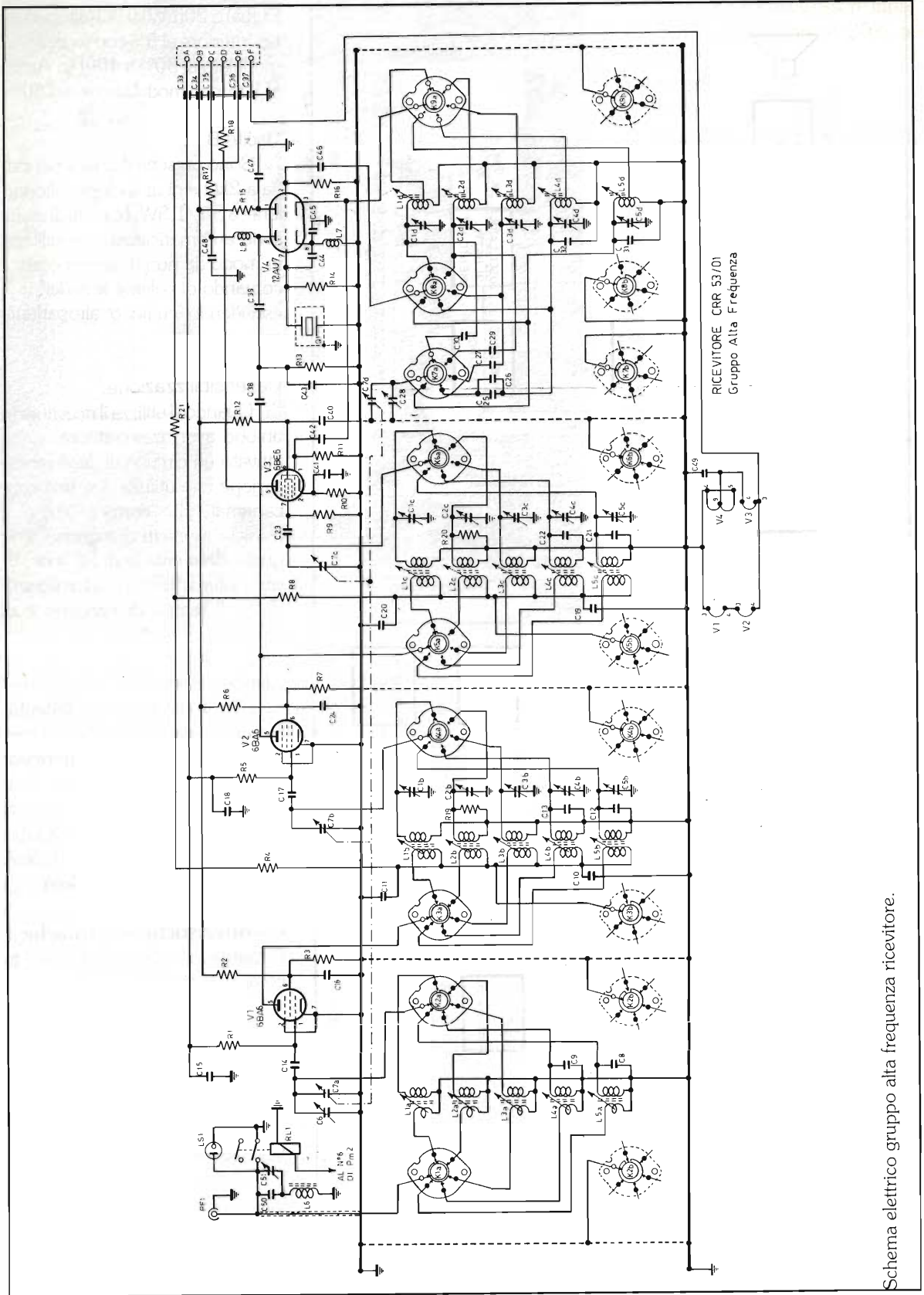

RICEVITORE CRR 53/01
Gruppo Alta Frequenza

Schema elettrico gruppo alta frequenza ricevitore.

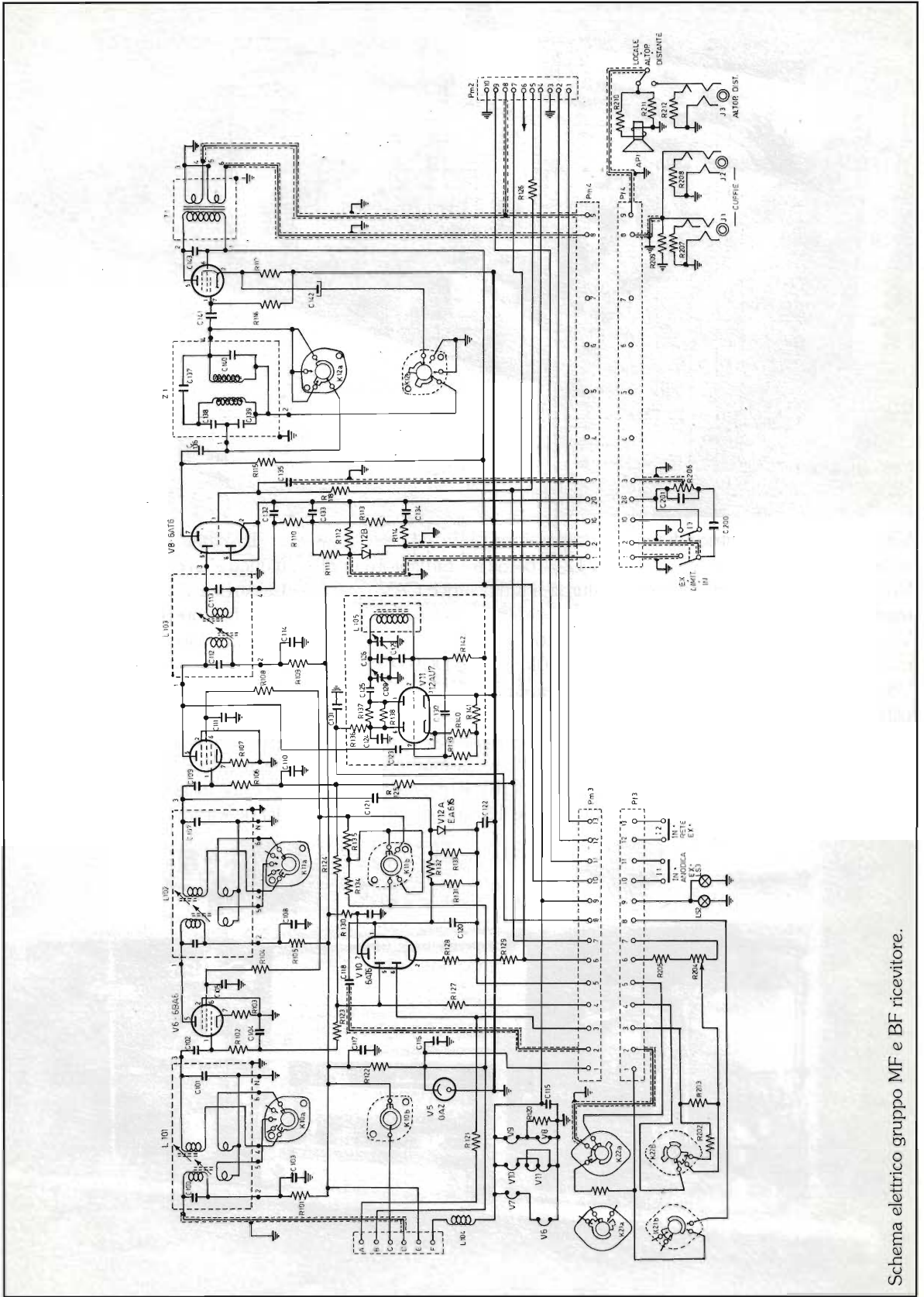

Schema elettrico gruppo MF e BF ricevitore.

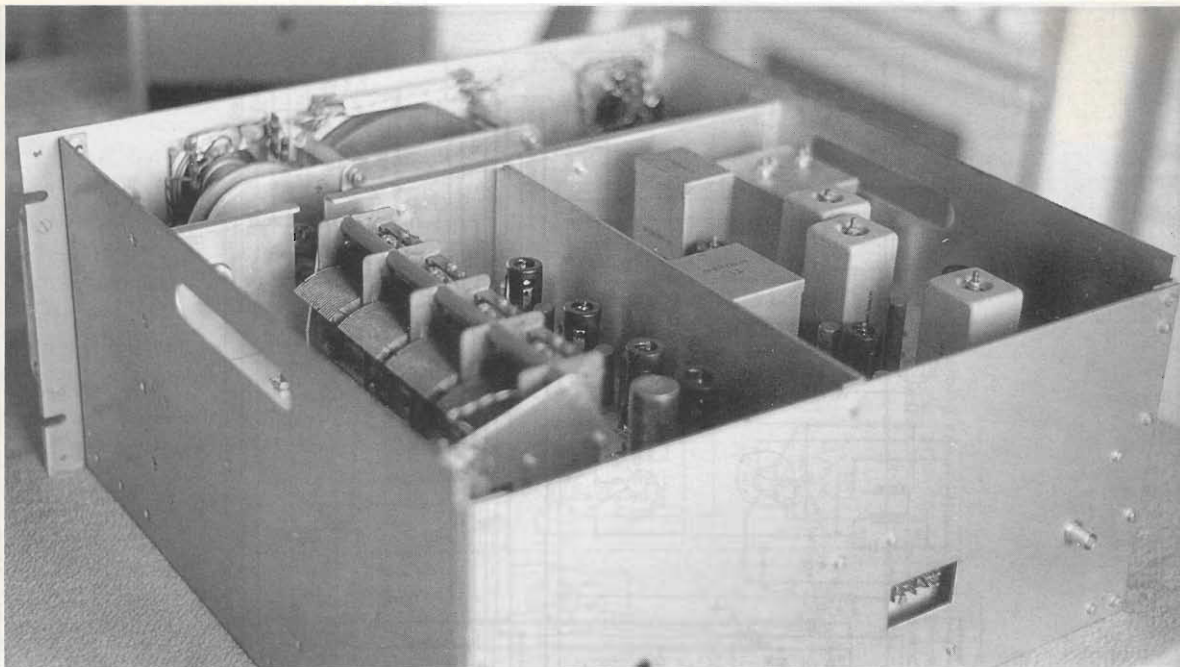

V5 = OA2 - Stabilizzatrice di tensione

V6 = 6BA6 - 1ª amplificatrice di media frequenza

V7 = 6BA6 - 2ª amplificatrice di media frequenza

V8 = 6AT6 - Rivelatrice a preamplificatrice di B.F.

V9 = 6AQ5 - Amplificatrice finale audio

V10 = 6AT6 = Amplificatrice CAV

V11 = 12AU7 - Oscillatrice di nota

e separatore

V12 = 6A616 - Limitatore di disturbo e rettificatrice CAV

Quarzo:

100kHz - tipo DC9 - Oscillatore di taratura.

Descrizione tecnica

Prendiamo in esame lo steno-gramma del RP40 per meglio comprenderne il funzionamento.

Il segnale captato dall'antenna giunge a un circuito d'ingresso che trasferisce il segnale a due stadi amplificatori di radiofrequenza. Il segnale, dopo essere stato opportunamente amplificato da questi due stadi, giunge a quello convertitore assieme a un eventuale segnale a 100kHz proveniente da un oscillatore a quarzo quando si vuole verificare la taratura in frequenza del ricevitore.

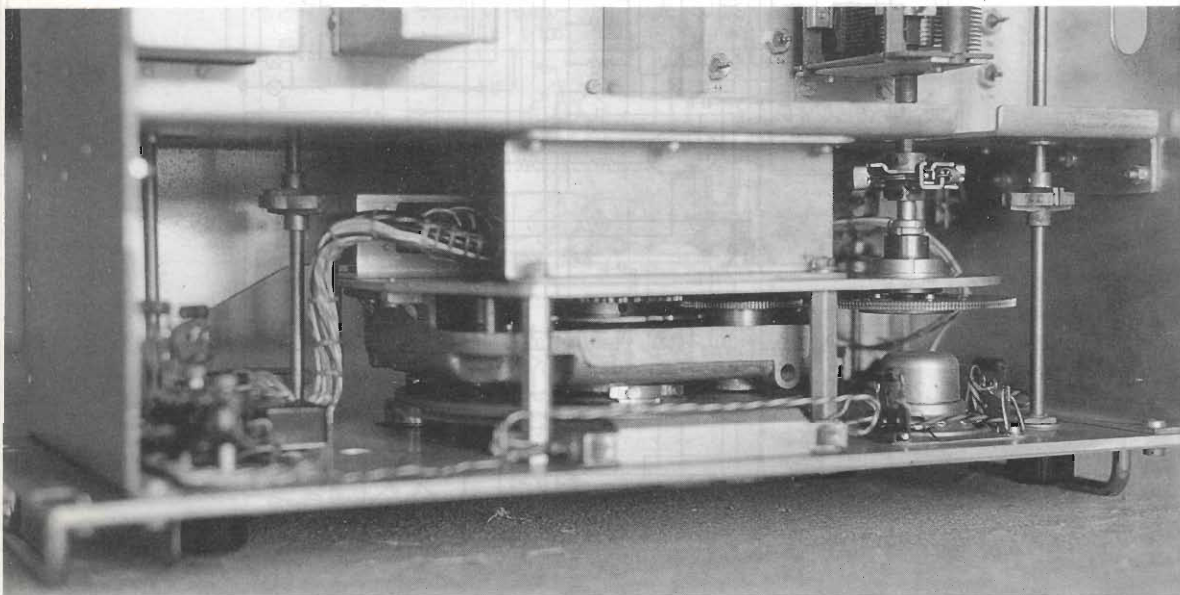

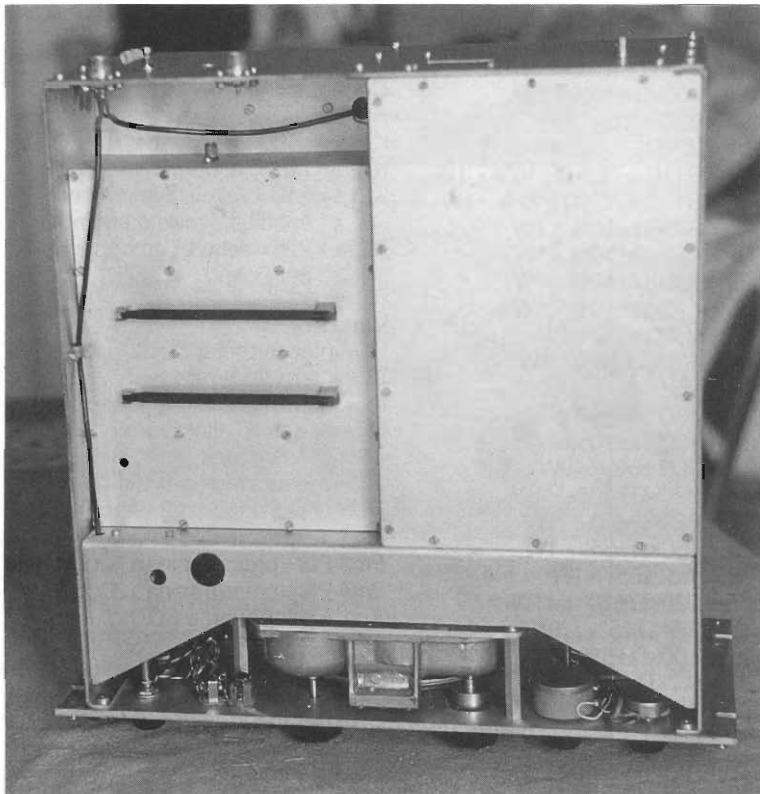

Allo stadio convertitore perviene anche il segnale generato dall'oscillatore locale per la conversione del segnale in arrivo alla frequenza intermedia a 85kHz.

Seguono ora due stadi amplificatori a media frequenza (85kHz) a filtro di banda regolabile.

Dopo il primo stadio amplificatore di media frequenza avviene il prelievo del segnale per il rivelatore dell'amplificatore di CAV. La tensione di polarizzazione del CAV viene applicata a tutti gli stadi amplificatori RF e di media frequenza.

Il segnale, uscendo dall'amplificatore di media frequenza, viene rivelato, e transita poi in uno stadio limitatore di disturbi e da qui giunge agli stadi preamplificatori e finale di bassa frequenza.

All'ingresso del rivelatore può giungere anche il segnale proveniente dall'oscillatore variabile (BFO) per la ricezione di segnali telegrafici.

Componenti

Gruppo R. F.

Condensatori

C1b÷C5d = 3÷20pF comp.
 C6 = 3,6÷53pF comp.
 C7a÷C7d = 20÷540pF cond. var. (4 sezioni)
 C8 = 250pF±1% mica
 C9 = 39pF±1pF mica
 C10 = C11 = 4,7nF±20% cer.
 C12 = 200pF±1% mica
 C13 = 63pF±1pF mica
 C14 = 510pF±5% mica
 C15 = 25nF carta-olio
 C16 = 50nF carta-olio
 C17 = 510pF±5% mica
 C18 = 25nF carta-olio
 C19 = C20 = 4,7nF±20% cer.
 C21 = 260pF±1% mica
 C22 = 63pF±1pF mica
 C23 = 510pF±5% mica
 C24 = 50nF carta-olio
 C25 = C26 = 10nF±2% mica
 C27 = 4,7nF±1% mica
 C28 = 3÷8pF comp.
 C29 = 1,6nF±1% mica
 C30 = 650pF±1% mica
 C31 = 290pF±1% mica
 C32 = 63pF±1pF mica

C33÷C37 = 1nF cer. passante
 C38 = 2,7pF cer.
 C39 = 8,2pF cer.
 C40÷C41 = 50nF carta-olio
 C42 = 510pF±5% mica
 C43 = 2,7pF cer.
 C44 = 51pF±5% mica
 C45 = 1,5nF±5% mica
 C46 = 100pF±1% mica
 C47÷C48 = 25nF carta-olio
 C49 = 10nF carta-olio
 C50 = 100pF±1% mica
 C51 = 3,6÷53pF comp.

Commutatori

K1a-b-K2a-b = commutatore antenna
 K3a-b-K4a-b = commutatore 1° stadio R.F.
 K5a-b-K6a-b = commutatore 2° stadio R.F.
 K7a-b-K8a-b-K9a-b = commutatore oscillatore

Varie

Pf1 = Presa coassiale per l'antenna
 Rl1 = Relé d'antenna
 La1 = Scaricatore

Induttori

L1a÷L5a = Trasf. d'antenna - gamma 1÷5
 L1b÷L5b = Trasf. intervalvolari - gamma 1÷5
 L1c÷L5c = Trasf. intervalvolari - gamma 1÷5
 L1d÷L5d = Indut. oscillatore - gamma 1÷5
 L6 = Filtro 85kHz M.F.
 L7 = Impedenza R.F. 10mH
 L8 = Impedenza R.F. 3mH

Resistori

R1 = 100kΩ±10% - 1W
 R2 = R3 = 47kΩ±10% - 1W
 R4 = 10kΩ±10% - 1W
 R5 = 100kΩ±10% - 1W
 R6 = R7 = 47kΩ±10% - 1W
 R8 = 10kΩ±10% - 1W
 R9 = 470kΩ±10% - 1W
 R10 = 150Ω±10% - 1W
 R11 = 100kΩ±10% - 1W
 R12 = 10kΩ±10% - 1W
 R13 = 1kΩ±10% - 1W
 R14 = 470kΩ±10% - 1W
 R15 = 3,3kΩ±10% - 1W

segue...

R16 = $33k\Omega \pm 10\%$ - 1W
 R17 = $15k\Omega \pm 10\%$ - 1W
 R18 = $330\Omega \pm 10\%$ - 1W
 R19 = R20 = $39k\Omega \pm 5\%$ - 0,5W
 R21 = $47k\Omega \pm 5\%$ - 1W

Valvole

V1 = 6BA6 - Amplificatrice R.F.
 V2 = 6BA6 - Amplificatrice R.F.
 V3 = 6BE6 - Mescolatrice
 V4 = 12AU7 - Oscillatrice e
 marcatore

Quarzo

Q1 = Quarzo per marcatore
 100kHz

Gruppo M.F. - B.F.

Condensatori

C100 = C101 = $2nF \pm 1\%$ mica
 C102 = $1nF \pm 5\%$ mica
 C103 = $0,1\mu F$ carta-olio
 C104 = $50nF$ carta-olio
 C105 = $0,1\mu F$ carta-olio
 C106 = C107 = $2nF \pm 1\%$ mica
 C108 = $0,1\mu F$ carta-olio
 C109 = $1nF \pm 5\%$ mica
 C110 = $50nF$ carta-olio
 C111 = $0,1\mu F$ carta-olio
 C112 = C113 = $2nF \pm 1\%$ mica
 C114 = $0,1\mu F$ carta-olio
 C115 = $22nF$ carta-olio
 C116 = C117 = $50nF$ carta-olio
 C118 = $0,2\mu F$ - 150V.L. carta-olio
 C119 = $25nF$ carta-olio
 C120 = $33nF$ carta-olio
 C121 = $47pF \pm 5\%$ cer.
 C122 = $10nF$ carta-olio
 C123 = $150pF \pm 5\%$ cer.
 C124 = $0,1\mu F$ carta-olio
 C125 = $1nF \pm 5\%$ mica
 C126 = $500pF \pm 1\%$ mica
 C127 = $1nF \pm 1\%$ mica
 C128 = C129 = $3,6 \div 53pF$ comp.
 C130 = $47pF \pm 5\%$ cer.
 C131 = $0,2\mu F$ carta-olio
 C132 = $220pF \pm 5\%$ mica
 C133 = $100pF \pm 5\%$ cer.
 C134 = $0,2\mu F$ carta-olio
 C135 = $10nF$ carta-olio
 C136 = $22nF$ carta-olio
 C137 = $2nF$ carta-olio
 C138 = C139 = $315nF$ carta-olio
 C140 = $16nF$ carta-olio
 C141 = $2,2nF$ carta-olio
 C142 = $20\mu F$ - 40Vp. elettr.
 C143 = $4,7nF$ carta-olio
 C200 = $10nF$ carta-olio
 C201 = $1,2nF \pm 5\%$ mica

Resistori

R101 = $3,3k\Omega \pm 10\%$ - 1W
 R102 = $100k\Omega \pm 10\%$ - 1W

R103 = $82\Omega \pm 10\%$ - 1W
 R104 = $22k\Omega \pm 10\%$ - 1W
 R105 = $3,3k\Omega \pm 10\%$ - 1W
 R106 = $100k\Omega \pm 10\%$ - 1W
 R107 = $82\Omega \pm 10\%$ - 1W
 R108 = $22k\Omega \pm 10\%$ - 1W
 R109 = R110 = $3,3k\Omega \pm 10\%$ - 1W
 R111 = R112 = $12k\Omega \pm 10\%$ - 1W
 R113 = $220k\Omega \pm 10\%$ - 1W
 R114 = $470k\Omega \pm 10\%$ - 1W
 R115 = $220k\Omega \pm 10\%$ - 1W
 R116 = $470k\Omega \pm 10\%$ - 1W
 R117 = $240\Omega \pm 5\%$ - 1W
 R118 = $10M\Omega \pm 10\%$ - 1W
 R119 =
 R120 = $43\Omega \pm 5\%$ - 6W a filo
 R121 = $100k\Omega \pm 10\%$ - 1W
 R122 = $2k\Omega \pm 5\%$ - 40W a filo
 R123 = $220k\Omega \pm 10\%$ - 1W
 R124 = $220k\Omega \pm 5\%$ - 1W
 R125 = $150k\Omega \pm 5\%$ - 1W
 R126 = $1k\Omega \pm 5\%$ - 1W
 R127 = $220k\Omega \pm 10\%$ - 1W
 R128 = $3,9k\Omega \pm 5\%$ - 1W
 R129 = $100k\Omega \pm 5\%$ - 1W
 R130 = $4,7k\Omega \pm 5\%$ - 1W
 R131 = $10M\Omega \pm 10\%$ - 1W
 R132 = R133 = $1M\Omega \pm 10\%$ - 1W
 R134 = $120\Omega \pm 10\%$ - 1W
 R135 = $2,2k\Omega \pm 10\%$ - 1W
 R136 = $1k\Omega \pm 1\%$ - 1W
 R137 = R138 = $33k\Omega \pm 10\%$ - 1W
 R139 = $1M\Omega \pm 1\%$ - 0,5W
 R140 = $1M\Omega \pm 10\%$ - 0,5W
 R141 = $3,3k\Omega \pm 10\%$ - 1W
 R142 = $100k\Omega \pm 10\%$ - 0,5W
 R201 = $150k\Omega \pm 10\%$ - 1W
 R202 = $220k\Omega \pm 10\%$ - 1W
 R203 = $1M\Omega \pm 10\%$ - 1W
 R204 = $25k\Omega$ pot. a filo lineare
 R205 = $22k\Omega \pm 5\%$ - 1W
 R206 = $0,5M\Omega$ a grafite log. B
 R207 = R208 = $2k\Omega \pm 5\%$ - 1W
 R209 = $1,5k\Omega \pm 5\%$ - 1W
 R210 = $1,5\Omega$

R211 = $10\Omega \pm 10\%$ - 1W
 R212 = $3,5\Omega \pm 5\%$ - 6W

Commutatori

K10a-K10b = settore comm. 1^a M.F.
 K11a-K11b = settore comm. 2^a M.F.
 K12a-K12b = settore comm. filtro B.F.
 K21a-K21b = settore comm. servizio
 anodica oscillatore di nota
 K22a-K22b = settore comm. servizio
 per C.A.V.

Varie

I1 = interruttore anodica
 I2 = interruttore rete
 I3 = interruttore limitatore impulsi
 I4 = deviatore altoparlante
 J1 = presa a jack per cuffia
 J2 = presa a jack per cuffia
 J3 = presa a jack per altoparlante
 Pm2 = spina a 10 contatti
 Pm3-Pf3 = presa e spina a 14 contatti
 Pm4-Pf4 = presa e spina a 20 contatti
 Ap1 = altoparlante $3\Omega/1W$

Induttori

L101 = trasformatore 1^a M.F.
 L102 = trasformatore 2^a M.F.
 L103 = trasformatore 3^a M.F.
 L104 = impedenza R.F.
 L105 = induttanza oscillatore di nota
 Z1 = filtro di B.F. a 1000Hz
 T1 = trasformatore d'uscita B.F.
 Ls2 = Ls3 = lampadina scala 12V

Valvole

V5 = OA2 - stabilizzatrice di tensione
 V6 = 6BA6 - 1^a amplificatrice di M.F.
 V7 = 6BA6 - 2^a amplificatrice di M.F.
 V8 = 6AT6 - rivelatrice e preampli-
 ficatrice B.F.
 V9 = 6AQ5 - finale B.F.
 V10 = 6AT6 - amplificatrice C.A.V.
 V11 = 12AU7 - oscillatrice di nota
 V12a = EA616 - rettificatrice C.A.V.
 V12b = EA616 - limitatrice di disturbi

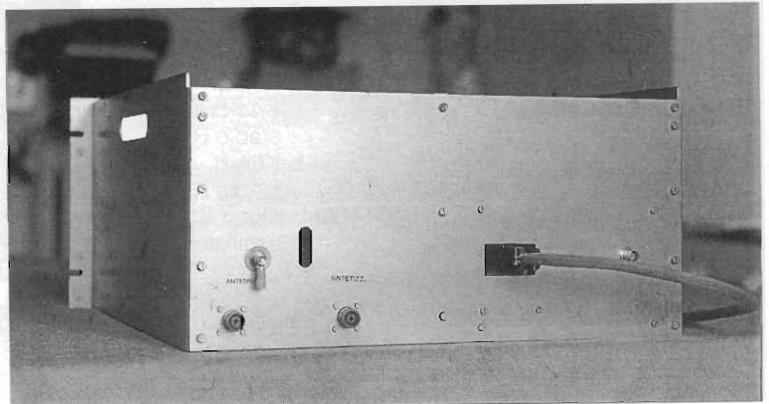

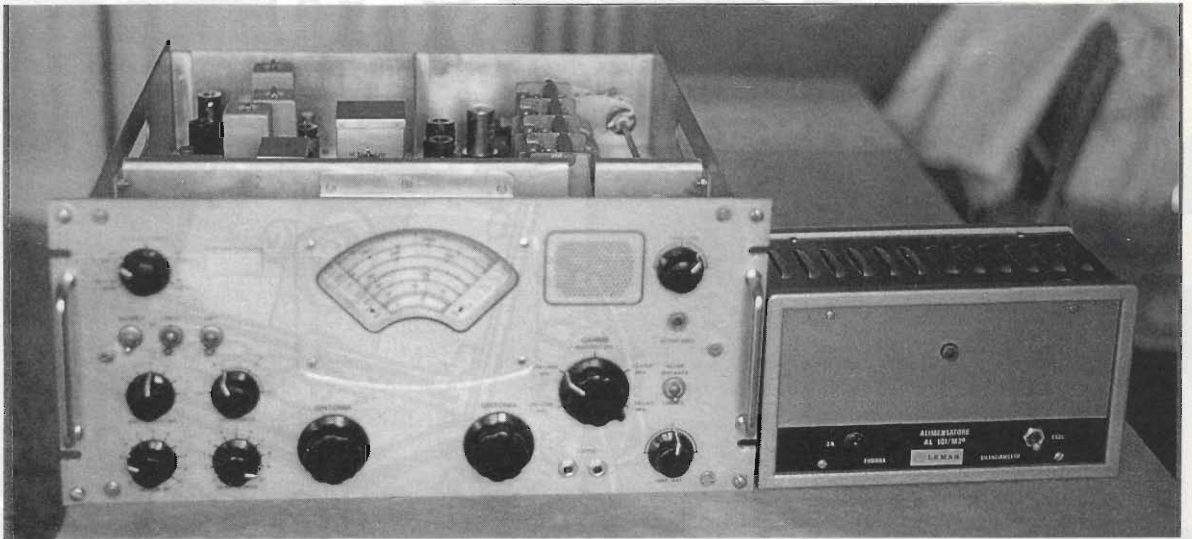

ci non modulati (CW).

Come può rilevare anche il Lettore meno smaliziato, si tratta di un circuito tradizionale, tipico di quel periodo, realizzato in modo da ottenere una buona stabilità e un basso rumore di fondo grazie allo stadio convertitore realizzato con due valvole con iniezione

separata (vedi schema elettrico).

Particolare cura è stata messa nella scelta dei componenti degli stadi a R.F. per ottenere una buona stabilità di frequenza come gli induttori ad alta stabilità meccanica e termica, i compensatori ad aria e l'isolamento del commutatore di banda in ceramica.

Inoltre per garantire una buona stabilità termica sono stati utilizzati condensatori ceramici a costante termica negativa e la stabilità elettrica è stata migliorata con l'impiego di tensione di alimentazione regolata da una valvola a scarica di gas. —

ELETRONICA RIZZA

via Torino Beltrama, 18/A - 10040 LOMBARDORE (TO)
tel. 011/9956716 - Fax 011/9956167

ore
9/12,30
14/19

Il piccolo negozio che vi fornisce:

Medie frequenze • ferriti • toroidi • rame argentato in filo, piattina, e tubo • rame smaltato • bakelite in lastra • (eventuale taglio a misura), tubo in bakelite • punte in tungsteno da 0,7 a 2,5 per circuiti stampati • piastre presensibilizzate • tutto per il circuito stampato • minuteria elettronica • contenitori metallici e rack 19" • circuiti stampati pronti dalle migliori riviste • servizio master • materiale per dipoli (filo, isolatori, balun, morsetti, trappole, condensatori AT barilotto) • Connettori e riduttori in Teflon • cavo RG norme mil. • finger • scatolette argentate e fresate da barra per lavori in SHF • trasformatori per alimentatori e per A.T. • trasformatori ultralinerari per EL34 / EL84 / 807 / EL519 (in preparazione transf. per KT88) • telai per amplificatori a valvole B.F. •

Le radio a galena VAAM • valvole elettroniche per vecchie radio • ricambi per lineari ed apparati • zoccoli per valvole •

Tutta la produzione C.E.L.

Variabili in ceramica • variometri • commutatori ceramici • lineari in cavità 144-432-1296-2304 • filtri passa banda/passa basso • accoppiatori d'antenna • antenne log periodiche 130/170, bibanda, 432, Yagi 1200.2300 • tasti telegrafici •

Officina per taglio e foratura pannelli, antenne ed altro per i pochi radiosperimentatori esistenti. Quasi tutto ciò che pensate irreperibile, da noi è normale.

PIACENZA FIERE

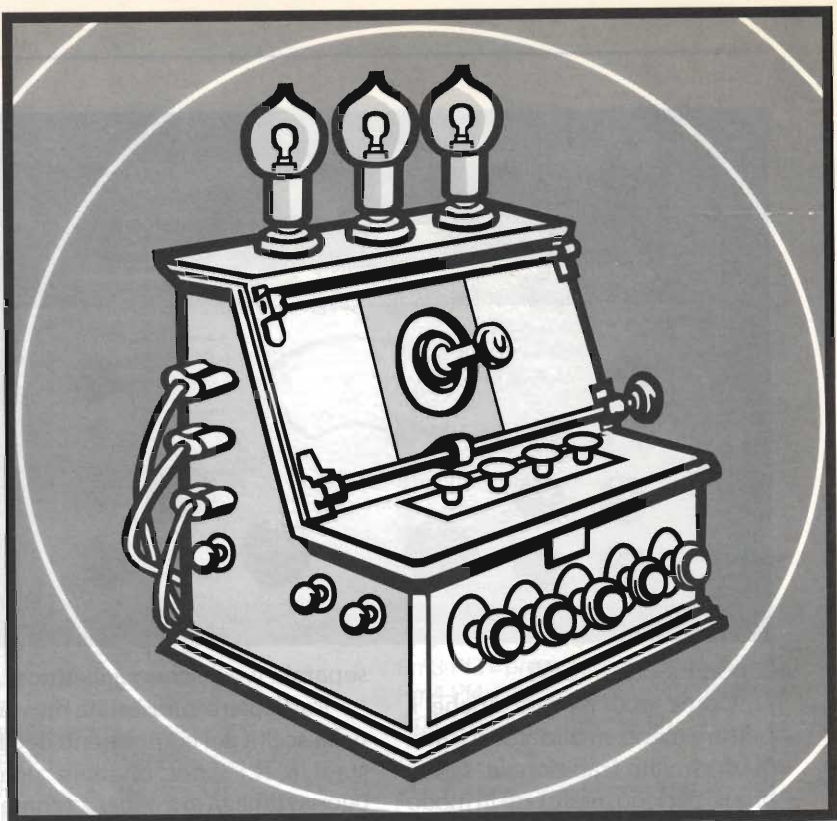

21^a MOSTRA MERCATO NAZIONALE MATERIALE RADIANTISTICO E DELLE TELECOMUNICAZIONI

*Materiale radiantistico per radio-amatori e C.B.
Apparecchiature telecomunicazioni Surplus
Elettronica e computer - Telefonia
Antenne per radio-amatori e per ricezione TV*

PIACENZA 10 - 11 SETTEMBRE QUARTIERE FIERISTICO

ORARI: Sabato dalle 8.30 alle 19 - Domenica dalle 8.30 alle 18.

 **Piacenza
Fiere**

Via Emilia Parmense, 17
29100 PIACENZA
Tel. (0523)593920

Dal TEAM

ARI - Radio Club «A. RIGHI»

Casalecchio di Reno - BO

«TODAY RADIO»

PTT automatico per RTX tipo Yaesu FT290R

Il ricetrasmittitore Yaesu FT290R, che è un "all mode" per la banda dei 2 mt, presenta un piccolo inconveniente per chi intende utilizzarlo nel modo CW: mentre si trasmette bisogna tenere premuto il PTT del microfono, altrimenti non abilita alla trasmissione.

Siccome per portare a massa il terminale PTT detto RTX presenta sul suo lato sinistro anche un jack da 3.5 mm, alcuni radioamatori hanno risolto questo problema collegando a questo spinotto un comune interruttore posto all'interno di un piccolo contenitore metallico, oppure l'opzionale interruttore a pedale appositamente previsto dalla YAESU.

Personalmente, nessuna di queste soluzioni mi soddisfacevano pienamente, perché necessitavano comunque di un movimento dell'operatore per passare dalla ricezione alla trasmissione (e viceversa), mentre io desideravo un'automazione completa nelle operazioni CW, cioè manipolare solo ed esclusivamente il keyer ed avere un passaggio automatico dal modo ricezione al modo trasmissione (e viceversa) simile al "full" o semi "break-in" presente nei ricetrasmittitori HF.

Una soluzione che soddisfacesse le mie esigenze l'ho trovata sfogliando il "data-sheet" del NE555 e leggendo il circuito applicativo denominato "RIVELATORE D'IMPULSI MANCANTI": in breve, esso è nato come rivelatore di anomalie nei treni d'onda, che vengono segnalate con il cambio di stato dell'uscita dell'IC che persiste fino a quando la situazione non ritorna alla normalità.

Nel nostro caso specifico, apportando una piccola modifica al circuito di cui sopra, finché il tasto non viene premuto l'uscita di detto IC è a livello basso, poi, quando si inizia a manipolare, essa diviene a livello alto e rimane in questo stato fino a quando non trascorre un certo lasso di tempo senza emissioni CW, da noi impostato



tramite il trimmer R3, e quindi ritorna a livello basso.

Più approfonditamente, il funzionamento del circuito è il seguente: all'inizio, in ricezione, l'ingresso di sincronismo (piedino 2) è a livello alto in quanto collegato tramite R1 alla tensione positiva di alimentazione; l'uscita (piedino 3) è a livello basso, ed il relè è in stato di riposo.

Premendo il tasto telegrafico, il piedino 2 passa a livello basso, l'uscita a livello alto, e il relè si eccita.

In questa situazione R1 previene un corto circuito tra il segnale presente sul piedino 2 e la tensione di alimentazione.

Finché il tasto è premuto il transistor TR1 impedisce che il condensatore esterno di temporizzazione C1 si carichi (infatti esso viene mantenuto a massa), ma quando il segnale presente sul

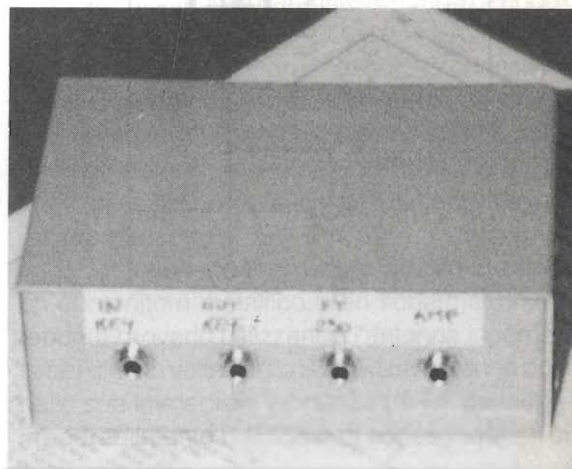

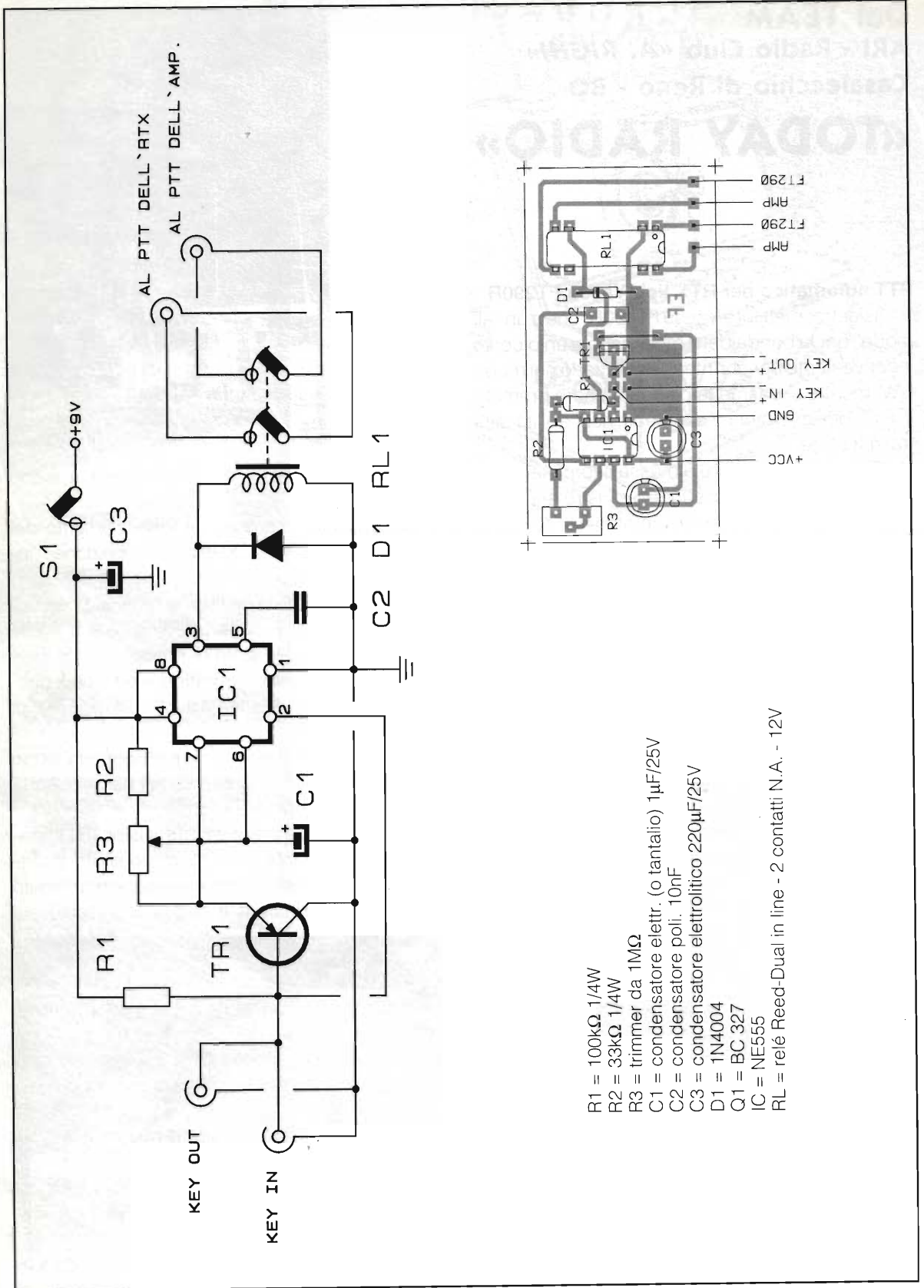

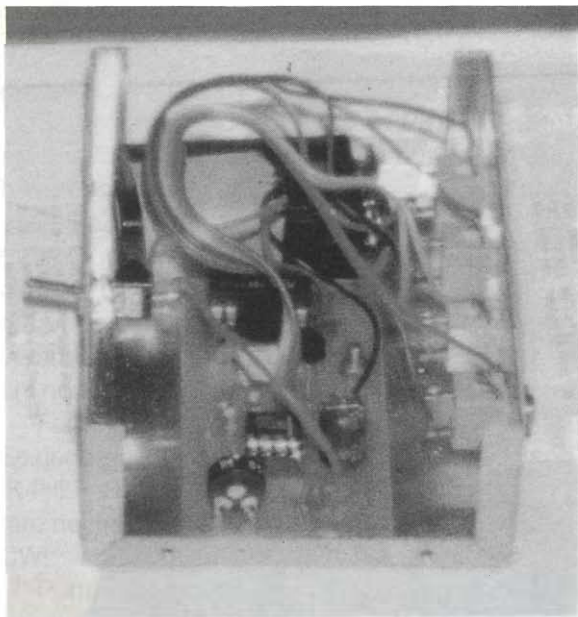

piegino 2 ritorna a livello alto, C1 si carica attraverso R2 e R3 fino a quando la tensione ai capi di detto condensatore non raggiunge il valore di $2/3 V_{cc}$ che è il valore al quale l'ingresso del comparatore di soglia superiore (piegino 6) commuta l'uscita a livello basso e, di conseguenza, si diseccita il relè.

Il tempo intercorrente tra il momento in cui si cessa la trasmissione telegrafica ed il momento in cui l'RTX ritorna allo stato di ricezione è approssimativamente:

$$t = 1,1 \cdot (R2 + R3) \cdot C1$$

e, siccome R3 è un trimmer, può venire variato a seconda delle proprie esigenze.

Comunque, quando si effettua la trasmissione di un messaggio (cioè di una serie di caratteri, generati da successive pressioni e rilasci del tasto) C1 si carica durante gli intervalli tra un carattere e l'altro e si scarica durante l'esecuzione di detti caratteri; se gli spazi tra un carattere e l'altro hanno durata inferiore a "t", il PTT tiene il ricetrasmittitore in trasmissione, in quanto ai capi del condensatore la tensione non raggiunge il valore necessario alla commutazione dello stato dell'uscita dell'IC.

L'ingresso di Reset (piegino 4) non è utilizzato e quindi è stato collegato alla tensione positiva di alimentazione per prevenire falsi sincronismi, allo stesso modo, non essendo utilizzato nemmeno

l'ingresso della tensione di controllo (piegino 5), questi è stato collegato a massa affinché non "capi" disturbi che possono causare delle sgradevoli variazioni dell'impulso d'uscita.

Siccome l'FT290R ha una modesta potenza d'uscita RF e spesso viene usato con l'ausilio di un amplificatore lineare di qualche decina di Watt, ho ritenuto opportuno impiegare un relè a due contatti in modo che questo "PTT automatico" possa pilotare contemporaneamente il PTT dell'RTX e quello dell'amplificatore.

Osservando il circuito elettrico, si notano due connettori di tipo jack indicati rispettivamente dalle diciture "KEY IN" e "KEY OUT": in pratica si è dovuto procedere ad uno sdoppiamento del cavetto di connessione keyer/rtx; quindi: l'uscita del keyer deve essere connessa alla presa "KEY IN", mentre la presa "KEY OUT" deve essere connessa al ricetrasmittitore.

Come si vede chiaramente esse sono in parallelo, e, come spiegato in precedenza, il keyer permette a questo "auto-ptt" di funzionare (senza i suoi impulsi l'rtx resterebbe sempre in ricezione), ma non è possibile collegare l'uscita di questo circuito, rappresentata da uno dei due contatti del relè, direttamente all'ingresso keyer del ricetrasmittitore in quanto questo potrebbe essere stato tarato per un "SEMI-BREAK IN" (ne conseguirebbe un certo ritardo tra la fine della battuta ed il ritorno in ricezione) che falserebbe la battuta telegrafica.

Inoltre, sempre nello schema elettrico, si vede chiaramente che il circuito viene alimentato da una pila da 9 V; questo perché l'assorbimento, a relè diseccitato, è di circa 6 mA, che sale a 18 mA quando il relè è eccitato: di conseguenza la pila è più che sufficiente a garantire un lungo periodo di esercizio.

Dal punto di vista pratico, questo circuito non presenta particolari difficoltà di esecuzione, di reperimento dei componenti (e nemmeno richiede costi elevati), anche se è d'obbligo fare molta attenzione alle connessioni tra il circuito, il keyer e gli apparati.

Ricordatevi di racchiudere questo circuito in un contenitore metallico (ben schermato) se intendete provarlo utilizzando l'antenna incorporata nel già più volte citato RTX od un'antenna posta nelle sue immediate vicinanze (la RF danneggia irreparabilmente l'NE555 e di conseguenza il cir-

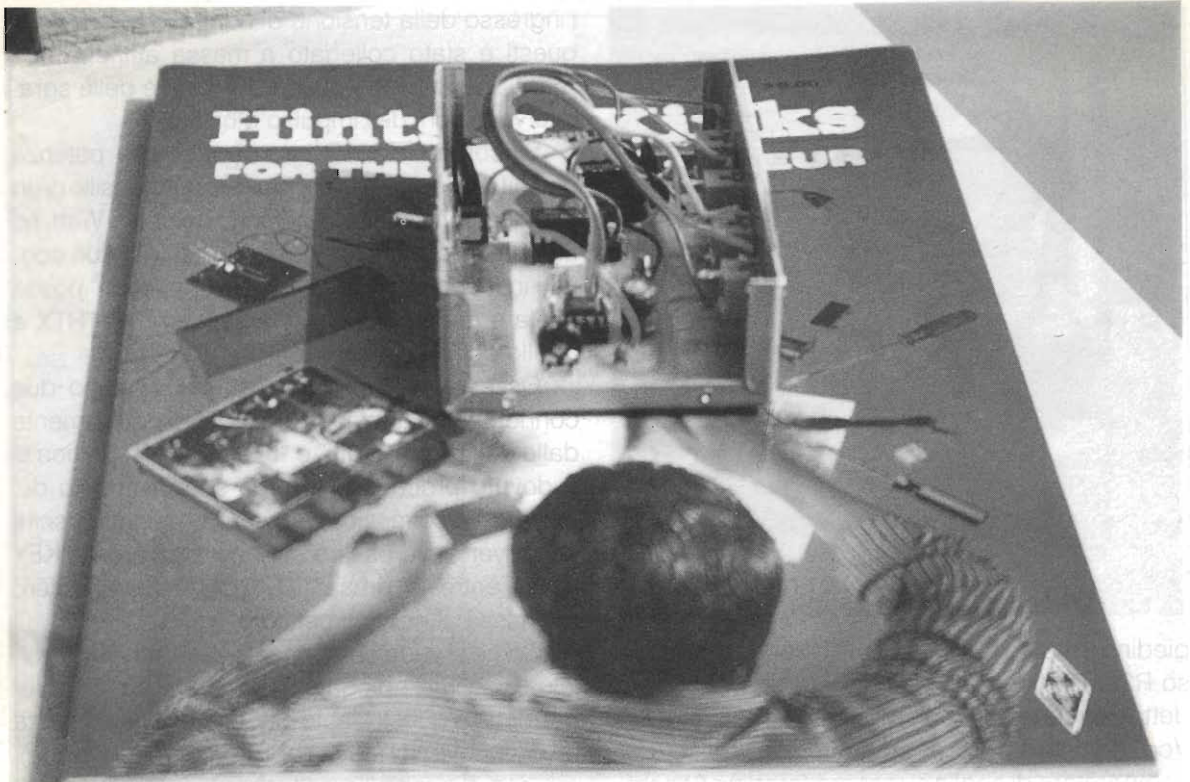

cuito non funziona).

Diverso è il discorso se utilizzate un'antenna esterna (e quindi posta lontana dall'RTX e da questo PTT); comunque, dopo alcune prove, inscatolate sempre il tutto in un contenitore metallico (ed in tempi brevi).

Un'ultima annotazione prima di concludere: se operate in CW ad alta velocità, per ottenere un corretto funzionamento di questo PTT, potrebbe essere necessario ridurre il valore di R2.

Buon lavoro e... tanti QSO in CW sui 144 MHz!
'73 de IK4NPC, Dany

Attivazione IOTA: EU 155

In Data 25 e 26 giugno 1994 sarà attivata l'isola "Scanno di Piallazza" che per il Diploma IOTA porta il nr. EU 155.

Ricordiamo che IOTA è l'acronimo di "Islands On The Air" ed è il Diploma delle isole di tutto il mondo. L'isola sarà attivata in HF da parte di due stazioni: IK4WMG, Andrea e IK4PKZ, Claudio che opereranno con i nominativi di IL4/IK4WMG e IL4/IK4PKZ.

L'inizio delle operazioni alle ore 10:00 locali del sabato e termineranno alle ore 17:00 locali di domenica.

Le QSL andranno indirizzate ai rispettivi nominativi via bureau o direttamente a:

IK4PKZ Claudio Contardi
PO Box 6037
40100 - BOLOGNA

oppure

IK4WMG Andrea Testi
via Toscanini 12
40136 - BOLOGNA

Scusate per il ritardo con cui ne diamo comunicazione, ma i nostri amici Claudio ed Andrea sono stati ritardati dal rilascio delle necessarie autorizzazioni da parte della Guardia Forestale, perché l'isola è stata dichiarata "riserva naturale".

Sono certo che Claudio ed Andrea faranno numerosi collegamenti e vi ricordo che sono ambedue ottimi "grafisti".

Grazie della collaborazione e... Buone Vacanze!

QRP è bello!

Sono sempre rimasto colpito da chi opera in QRP, da tutti coloro a cui piace operare con

“piccole potenze”.

Infatti QRP sta appunto a significare bassa potenza: 5 watt out!

Esiste un periodico inglese: SPRAT che appunto si definisce “dedicato alle comunicazioni a bassa potenza”.

Già da qualche tempo mi sono iscritto al “G-QRP Club” onde poter ricevere questo piccolo giornale (piccolo nel formato che è di cm 14 x 21), ma vi posso assicurare che le 44 pagine sono veramente “piene” di progetti specialmente per chi non ha paura di “scottarsi” con un saldatore.

Fortuna ha voluto che altri OM della nostra Sezione siano rimasti coinvolti e grazie a Luciano IK4HLP e Primo IK4GND abbiamo potuto presentare nei mesi scorsi quel loro piccolo gioiellino in CW!

Purtroppo preso da molteplici impegni non sempre riesco a dedicare tutto il tempo che vorrei al QRP.

La rivista inglese ha una cadenza trimestrale e la foto che trovate riprodotta in queste pagine, è la copertina dell'ultimo numero ricevuto: il nr. 78.

Se le mie informazioni sono giuste, l'iniziativa cominci circa una ventina di anni fa quando, G3RJV, pubblicò su “Short Wave Magazine” una lettera con la quale invitava tutti gli appassionati delle comunicazioni a bassa potenza e magari autocostruttori a scrivergli.

Le risposte che arrivarono a G3RJV furono una trentina e durante le vacanze di Natale del 1974 poté mettere insieme una prima “Newsletter” di 34 pagine: era l'inizio del G-QRP.

La testata della pubblicazione: SPRAT (= Small Powered Radio Amateur Transmission), fu suggerita da G3DNF.

Dopo la Gran Bretagna, l'interesse per il QRP è andato in crescendo anche in altri Paesi europei finendo poi per coinvolgere anche gli Stati Uniti.

La stampa specializzata estera e, ultimamente anche quella italiana, sembra mostrare un certo interesse alle attività in bassa potenza e vengono pubblicati anche ricevitori e trasmettitori per il QRP.

I simpatizzanti italiani iscritti al G-QRP Club nel 1993 sono circa 35 e sarebbero più che sufficienti per iniziare qualcosa di più concreto, anche se per il momento è da escludere un vero e proprio “club”.

Però sarebbe già molto interessante poter avere un punto di riferimento e invitiamo i più



SPRAT

THE JOURNAL OF THE G-QRP CLUB

DEVOTED-TO-LOW-POWER-COMMUNICATION

ISSUE NR. 78 © G-QRP CLUB SPRING 1994



The late Luke Dodds, W5HKA (Left)
with Rudi, DK4UH, and G3RJV

ANALOGUE SPEECH RECORDER - 30m VXO TRANSMITTER - 50MHz EXCITER
G4RGN ATU - CRYSTAL TESTER - WATTMETER CORES - TS120V MOD
TEETER TOTTER MODS - KITE AERIALS - HW7 RIT MODIFICATION
AF AUTO LEVEL PREAMP - CERAMIC VXO - W8MVN QRP ANTENNA TUNER
CONTEST FILTERS - THE MALTA 40 CW TRANSCEIVER - TWO REVIEWS
A.A.A. - CONTEST NEWS - COMMUNICATIONS FORUM - NOVICE NEWS
WINTER SPORTS REPORT - SSB COLUMN - VHF REPORT - MEMBERS NEWS

★WIN AN MFJ-249 SWR ANALYZER★

IF YOU HAVE NOT PAID YOUR 1994 SUBSCRIPTION
THIS COULD BE YOUR LAST SPRAT

volonterosi a volerci scrivere per informarci sulla loro attività e sulle loro esperienze.

Chissà che...

Ad ogni modo voglio informarvi che, per ricevere la pubblicazione inglese, occorre essere membri del “G-QRP Club”, la cui quota annua, per gli europei, è

US \$12 (in contanti), US \$14 (tramite Check bancario).

Se non volete andare in banca potete fare un vaglia postale internazionale di 6.00 (sterline) a:

John Leak, G0BXO - Flat 7
56 Heath Crescent - Halifax,
HX1 2PW - England

Ricordate di scrivere il vostro nominativo sia sul vaglia che sul retro dell'assegno.

Il Club, inoltre, oltre ad inviare SPRAT opera anche come QSL bureau per i propri soci e offre anche cinque ambiti “Award”.

*QRP MASTER: per il suo conseguimento occorre collegare le stazioni QRP di 20 Paesi diversi. Si richiedono inoltre 60 QSO con soci del G-QRP e 75 QSL di altrettanti paesi DXCC.

*QRP COUNTRIES: il socio deve aver lavorato

con NON OLTRE 5 W almeno 25 stazioni (anche non QRP) di differenti paesi DXCC. Endorsement per ogni 25 stazioni in più.

Per la cronaca: nel 1993 G3DNF (il primo aderente che ideò la sigla SPRAT), ha raggiunto la quota di 175 paesi. WU2J è arrivato a 100.

***TWO WAY QRP:** il socio deve lavorare almeno altri 10 QRP di differenti paesi DXCC. Endorsement ogni 10 paesi (QRP) in più.

***WORKED G-QRP CLUB:** il socio deve collegare altri 20 soci. Endorsement per ogni 20 soci in più.

Per la cronaca: nel 1993 G4JFN ha toccato quota 1000, ON4KAR assieme a G0FYP quota 500, GN3RKO è già a quota 440.

***CW NOVICE AWARD:** assegnato ad ogni nuovo socio che nei primi 12 mesi dal rilascio della licenza, ha collegato in morse 50 diverse stazioni anche se non QRP.

Le regole per il conseguimento degli "award" sono:

- 1) La potenza massima deve essere 5W (out) per la grafia e non oltre 10W (p.e.p.) per la SSB. Queste potenze sono tassative anche per la chiamata iniziale.
- 2) Il richiedente deve inviare la lista firmata dei nominativi in ordine alfabetico e la lista dovrà essere controfirmata da due OM della Sezione ARI di appartenenza che affermino di aver verificato la lista e le relative QSL.
- 3) Dichiarazione della potenza: il richiedente deve dichiarare, in fondo alla pagina -"sul suo onore"- che la potenza impiegata è quella stabilita dalla regola 1.
- 4) Allegare alla richiesta di ciascun "award" (o endorsement) tre coupons internazionali (IRC). La richiesta va spedita all'Award Manager:

A.D. Taylor, G8PG - 37 Pickerill Road
Greasby - Merseyside L49 3ND - U.K.

Ecco qui termina questa mia piccola parentesi sul QRP e su SPRAT.

Spero che tutto ci possa sollecitare qualche altro OM di "buona volontà" ad aderirvi.

Spero di leggervi o di potervi collegare e, presto, di poter pubblicare qualche altro "piccolo gioiello" costruito per il QRP.

Per il momento, vi auguro BUONE VACANZE anche da parte di tutto il team della nostra Sezione.

'73 de IK4BWC, Franco

BANDPLAN 144,000-146,000 MHz

144,000 MHz	}	Esclusivo CW
144,150 MHz		
144,150 MHz	}	SSB
144,500 MHz		
144,500 MHz	}	All Mode
144,845 MHz		
144,845 MHz	}	Zona beacon
144,990 MHz		
145,000 MHz R0	}	Ingresso Ripetitori NBFM (12.5 - 25 kHz)
145,175 MHz R7		
145,200 MHz S8	}	Canali Simplex NBFM (12.5 - 25 kHz)
145,575 MHz S23		
145,600 MHz R0	}	Uscita Ripetitori NBFM (12.5 - 25 kHz)
145,775 MHz R7		
145,800 MHz	}	Servizio satelliti
146,000 MHz		

Frequenze preferenziali:

144,000 MHz	}	Moonbounce
144,025 MHz		
144,059 MHz	→	Chiamata CW
144,100 MHz	→	Random Meteor Scatter CW frequenza di riferimento
144,140 MHz	}	FAI attività CW
144,150 MHz		
144,150 MHz	}	FAI attività SSB
144,160 MHz		
144,300 MHz	→	Chiamata SSB
144,400 MHz	→	Random Meteor Scatter SSB frequenza di riferimento
144,500 MHz	→	Chiamata SSTV
144,600 MHz	→	Chiamata RTTY
144,625 MHz	}	Comunicazioni Digitali
144,650 MHz		
144,675 MHz		
144,700 MHz	→	Chiamata FAX
144,750 MHz	→	Chiamata ATV/talk-back
145,300 MHz	→	RTTY locale
145,500 MHz	→	Mobile: chiamata

- a) Nessun canale d'ingresso e/o uscita di ripetitori FM è autorizzato fra 144 e 145 MHz.
- b) A parte il SERVIZIO SATELLITI, non è consentito l'impiego in 2m di canali di ingresso e/o uscita di ripetitori operanti su altre frequenze.
- c) Nessuna rete Packet deve essere installata in 2m, né vi possono essere canali di accesso Packet per reti operanti su altre bande, quindi niente forwarding!
- d) Indipendentemente dalla ERP, tutti i beacon devono essere situati **ESCLUSIVAMENTE** nel solo segmento di banda ad essi assegnato (144,845-144,990 MHz).
- e) L'emissione in CW è permessa sull'intera banda 144-146 MHz, ma **ESCLUSIVA** nel segmento 144,000-144,150 MHz.
- f) I beacon con ERP superiore a 50W sono coordinati dalla RSGB.
- g) Se necessario, le associazioni aderenti alla IARU possono autorizzare la canalizzazione a 12,5 kHz con modulazione 12F3 (Telefonia in Modulazione di Frequenza con deviazioni di +3 kHz).

La denominazione dei canali sar in tal caso: S8, S8X, S9, S9X oppure R2, R2X, R3, R3X, ecc.

Inoltre vorrei segnalare come non sia possibile l'esercizio di ponti radio amatoriali ripetitori che funzionino da "link traslatori" e di "trasponder".

Il rispetto dei Band Plan e delle leggi del proprio paese, dovrebbe essere un dovere da parte di tutti i radioamatori (e cittadini) indipendentemente dall'associazione di appartenenza, o no?

Qui a fianco potete vedere la copia della lettera inviata all'A.R.I. da parte del Ministero P.T. che dovrebbe togliere ogni dubbio in proposito.

Leggete, diffondete e... meditate.

Bibliografia

– "Manuale di Stazione per Radiomatori e SWL" di Mimmo Martinucci, IN3WWW; Radio Rivista v.n. '73 de IK4BWC, Franco

Glossario

Molte volte, presentando su queste pagine vari articoli o notizie inerenti al mondo radioamatoriale, mi sono reso conto che molti termini o abbreviazioni sono comprensibili solo per gli

SEGRE ROMA
PROT. N. DCSR/2/1/165/00/327565
CLASSE PERIODO TITO I 000 stampato nel rispetto

**Amministrazione dello Stato
e delle Comunicazioni**
DIREZIONE GENERALE
Ufficio Centrale Servizi Radiotelevisivi
Div. II - Sez. I

LEGATI
ISP AL N. _____
EL. _____

OCCORRENZA: PONTI RADIO AMATORIALI

Con riferimento alla lettera Prot. n. 0190/94-MPT del 01/02/1994, si fa presente che le risposte alle problematiche in essa rappresentate, sono contenute nel verbale della riunione tenutasi presso questo Ministero trasmesso con nota prot. N. DCSR. /6/6/UP/0001499 dell'11.02.1994.

Nel suddetto verbale, si ribadisce, che questa Direzione Centrale non ha mai autorizzato l'esercizio di ponti ripetitori a 1.2 GHz; di link traslatori e di Transponder 144/440.

Il Direttore Centrale
[Firma]
(Ing. P. AVANZI)

"addetti ai lavori" e, molte volte, risultano sconosciute ai più.

Quindi, prendendo spunto dal "Band plan" per i 2 metri, ho cercato di dare una spiegazione alle varie abbreviazioni a beneficio di tutti coloro che sono dei "novizi" o che non le ricordano più...

CW (Continuous Wave)

Onda radio che mantiene invariate le sue oscillazioni sinusoidali e che si susseguono senza nessun smorzamento o modulazione, se si eccettua la manipolazione telegrafica. Il termine costituisce la denominazione più convenzionale per indicare la manipolazione radiotelegrafica in codice Morse.

SSB (Single Side Band)

Modo di emissione con modulazione a "banda laterale unica", nella quale, con opportuni circuiti, viene soppressa o, attenuata quanto basta, la portante ed una delle due bande laterali da un'onda modulata in ampiezza.

BEACON (radiofaro di riferimento)

Trasmittitore che emette segnali radio di identificazione che sono legati alla propria posizione e che possono essere sfruttati da navi e aerei a scopo di orientamento oppure, come quelli radioamatoriali, possono essere opportunamente sfruttati per scopi tecnico-scientifici legati alla propagazione.

NBFM (Narrow Band Frequency Modulation)

Frequenza di modulazione a banda stretta; sistema di trasmissione usato principalmente nei collegamenti in fonia fra utenze professionali.

La deviazione della frequenza va contenuta entro i limiti ammessi dalle singole amministrazioni per consentire la massima utilizzazione delle bande concesse ai vari servizi.

MOONBOUNCE

(vedi anche EME = collegamento terra-luna-terra)

Collegamento radio sulla tratta terra-luna-terra in cui praticamente viene sfruttata la superficie lunare per far "rimbalzare" il segnale a terra.

FAI (Field Aligned Irregularity)

In pratica è un fenomeno per cui un collegamento radio, in particolari condizioni atmosferiche non avviene sulla direttrice di puntamento dell'antenna (in linea retta), ma viene riflesso e deviato da una zona fortemente ionizzata (coni di plasma ionizzato il cui vertice è rivolto verso terra).

RANDOM METEOR SCATTER

Diffusione in modo casuale delle onde radio che vanno a "colpire" la scia ionizzata dal passaggio degli sciami meteorici, venendo così riflesse in zone che altrimenti sono completamente fuori dalla normale portata.

SSTV (Slow Scan TeleVision)

Sistema televisivo radioamatoriale a "lenta scansione" orizzontale che fa uso di una velocità nettamente più bassa dei sistemi normali.

Per questo motivo, la banda occupata dalla relativa modulazione, è perciò paragonabile a quella di un normale canale audio.

Risulta molto adatta per trasmettere disegni e foto.

RTTY (Radioteletype)

Sistema di trasmissione radio tramite telescrivente in codice Baudot.

Anni fa erano molto usate quelle grosse telescriventi meccaniche, oggi soppiantate dalle più moderne e funzionali tastiere dei calcolatori elettronici (computer, PC).

Per questo il termine RTTY sta ad indicare genericamente anche ogni tipo di trasmissione digitale (ASCII, Packet, Amtor, Pac-Tor, ecc.).

FAX (Facsimile)

Sistema mediante il quale si possono trasmettere e duplicare a distanza ed in pochi secondi, fotografie, pagine di testo e disegni.

Molto usato commercialmente per via telefonica, ora grazie ai moderni elaboratori viene sperimentato via radio ad uso radioamatoriale.

ATV (Amateur Television)

Televisione ad uso radioamatoriale usata sulle gamme UHF ed oltre, a causa della larga banda occupata dal complesso segnale video.

Sarò veramente contento se tra i Lettori ci fossero dei volenterosi che volessero integrare questo piccolo "glossario" anche con simboli e sigle, in modo che venga ad arricchirsi a tutto beneficio dei principianti o "novellini".

Sarò grato anche a tutti coloro che volessero correggere qualche termine non propriamente esatto.

'73 de IK4BWC, Franco

Bollettino RTTY

Ultimamente abbiamo ricevuto molte telefonate per sapere del bollettino in RTTY, perché molti amici non riuscivano più a leggerlo.

Salvo i soliti imprevisti tecnici o di varia natura che a volte possono purtroppo succedere (la legge di Murphy è sempre in... agguato), il bollettino in RTTY viene sempre trasmesso la domenica mattina alle ore 08:00 UTC sulla frequenza di 7.037kHz (\pm QRM) e viene poi ripetuto al martedì sera alle 20:00 UTC sulla frequenza di 3590kHz (\pm QRM).

Poi come sempre, al termine del periodo di ora legale (ultima domenica del mese di settembre), verrà posticipato l'orario UTC di una mezz'ora.

Grazie della collaborazione e... buon ascolto.

Contest

Chi è in ferie magari avrà pensato di portarsi dietro la radio... e allora perché non accenderla e divertirsi per fare un bel contest, le occasioni non mancano.

Poi dopo le vacanze, direi che è giunto il momento per dare un'occhiata alle attrezzature e magari perché non iniziare i preparativi per i contest autunnali. Nel mese di settembre le occasioni non mancano di certo...

Buon divertimento!

CALENDARIO CONTEST AGOSTO - SETTEMBRE 1994

DATA	UTC	CONTEST	MODO	BANDE	SWL
AGOSTO					
6-7	20:00/16:00	YO Dx Contest	CW, SSB	10-80m	Si
13-14	12:00/24:00	W.A.E. Dx Contest	CW	10-80m	Si
20	00:00/08:00	S.A.R.T.G. WW RTTY	RTTY	10-80m	Si
20	16:00/24:00	S.A.R.T.G. WW RTTY	RTTY	10-80m	Si
21	08:00/16:00	S.A.R.T.G. WW RTTY	RTTY	10-80m	Si
20-21	00:00/24:00	Seanet DX Contest	SSB	10-80m	No
SETTEMBRE					
4	00:00/24:00	LZ Dx Contest	CW	10-80m	Si
3-4	15:00/15:00	Field Day I.A.R.U.	SSB	10-80m	No
3-4	00:00/24:00	All Asian Dx Contest	SSB	10-80m	No
10-11	12:00/24:00	W.A.E. Dx Contest	SSB	10-80m	Si
17-18	15:00/18:00	Scandinavian Activity	CW	10-80m	No
24-25	00:00/24:00	CQ WW Dx RTTY	RTTY	10-80m	No
24-25	15:00/18:00	Scandinavian Activity	SSB	10-80m	No



Vendita per corrispondenza
tel. 0831/338279
fax 0831/302185

LED elettronica di Giacomo Donnalioia - via A. Diaz, 40/42 Ostuni (Br)



OFFERTA SPECIALE

TH 78
TM 732
TM 742
TM 702



NEW

TM 251/451

TM 255/455

TM 733



OFFERTE SPECIALI

Apparati a prezzi netti
fino ad esaurimento:

IC 3230 H £ 1.200.000

IC 2410 € £ 1.200.000

FT 5200 £ 1.450.000

IC 2i € £ 562.000

FT 416 £ 609.000

IC W21 € £ 770.000

G.P.E. TECNOLOGIA KIT



TUTTI I MESI
TANTI KIT NOVITA'



NOVITA' LUGLIO AGOSTO '94

MK2455 SENSORE DI PRESENZA PIROELETTRICO

L. 54.800

Un sensibile rivelatore, in grado di rilevare la presenza di un corpo umano, grazie ad un sensore elettronico piroelettrico, riesce a vedere i raggi infrarossi emessi dal corpo. Espressamente studiato per accendere lampade quando una persona entra nel suo raggio d'azione. Il modulo, oltre alla circuiteria del sensore, comprende anche un timer ed un interruttore crepuscolare. Alimentazione 220V rete. Ideale per automatizzare luci di scale, giardini, androni, garage, ecc. Efficacissimo deterrente per malintenzionati che si avvicinano alla vostra casa. Viene utilizzato come normale interruttore unipolare per impianti elettrici 220V.

MK2480 TERMOSTATO PER VENTOLE E VENTILATORI

L. 19.800

Un piccolo modulo elettronico (4x4x2cm.) utile in una moltitudine di applicazioni. Ventole di raffreddamento in computer, strumentazione, amplificatori Hi-Fi o di radiofrequenza, potranno essere comandate automaticamente in base alla temperatura interna di apparecchiature o a quella dei loro dissipatori termici. Alla stessa maniera potremo controllare l'accensione di ventilatori, in base alla temperatura ambientale. Studiato per motori ad induzione funzionanti a 220V con potenza fino ad 80 watt. Alimentazione rete 220V.

MK 2490 DETECTOR PER TRASMETTITORI SECURVIA (*)

L. 69.500

Sistemando sul cruscotto della vostra auto, moto o camion il detector MK2490, questo vi avviserà acusticamente quando sarete in una zona coperta da un trasmettitore SECURVIA. I trasmettitori SECURVIA sono installati in più di 3000 punti critici della rete stradale italiana, dove cioè sono più ricorrenti incidenti gravi. Il kit è completo di contenitore e di presa 12V per accendisigari. Alimentazione 10 ÷ 15Vcc.

(*) SECURVIA è un marchio della Magneti Marelli Rete Spa.

Se nella vostra città manca un concessionario G.P.E. spedite i vostri ordini (via Posta, Telefono, Fax) direttamente a G.P.E. kit.

Sono inoltre disponibili le Raccolte **TUTTO KIT** Voll. 5-6-7-8-9-10 L. 10.000 cad. I volumi sono disponibili anche presso i concessionari G.P.E. kit.

Coupon per ricevere gratis il nuovo catalogo G.P.E.

NOME
COGNOME
VIA
C.A.P.
CITTÀ'
PROV.

ELETRONICA

Scheda

Apparati Radioamatoriali & Co.

a cura di IK2JSC - Sergio Goldoni

RTX

IN-07

CB

I

**INTEK
HANDYCOM 20LX**



CARATTERISTICHE TECNICHE

GENERALI:

Canali	40
Gamma di frequenza	26965 - 27405 kHz
Determinazione delle frequenze	Mediante CPU
Tensione di alimentazione	13,5 V
Corrente assorbita ricezione	= =
Corrente assorbita trasmissione	0,8A max
Dimensioni	64 x 196 x 34 mm
Peso	0,32 kg senza batterie
Antenna in dotazione	tipo gomma, flessibile, asportabile con attacco BNC
	lunghezza 250 mm
Strumento	a cristalli liquidi
Indicazioni dello strumento	intensità di campo e potenza relativa

SEZIONE TRASMITTENTE

Microfono	tipo a condensatore amplificato a FET
Modulazione	AM
Percentuale di modulazione AM	60-100%
Potenza max	4 W
Impedenza d'uscita	50 Ω sbilanciati

SEZIONE RICEVENTE

Configurazione	doppia conversione
Frequenza intermedia	10,695 MHz/455 kHz
Sensibilità	0,5 μ V per 10 dB SINAD
Selettività	65 dB a 10 kHz
Reiezione alla freq. immagine	> 65 dB
Reiezione al canale adiacente	= =
Potenza d'uscita audio	500 mW
Impedenza d'uscita audio	8 Ω
Distorzione	10%

NOTE

Omologato punto 8 art. 334 C.P. - Selettore bassa potenza TX (1 W) - Indicatore della carica delle batterie - Display multifunzione (illuminabile) - Possibilità di uso mobile con cavetto alimentazione e microfono-altoparlante esterno - Cambio canali elettronico mediante due tasti - Selettore accesso diretto canale 9 - Funzione scansione dei canali - Circuito Power-Save - Predisposto per modifica 200 canali.

ACCESSORI

- CP-2 cavo di alimentazione da presa accendisigari
- LC-20 custodia in similpelle con tracolla
- BP-20 pacco batterie ricaricabili 12V 600mA/h
- AC-50S caricabatterie per BP-20



INTEK KT-SM 90
Microfono/Speaker
per ricetrasmittitori
portatili

DESCRIZIONE DEI COMANDI

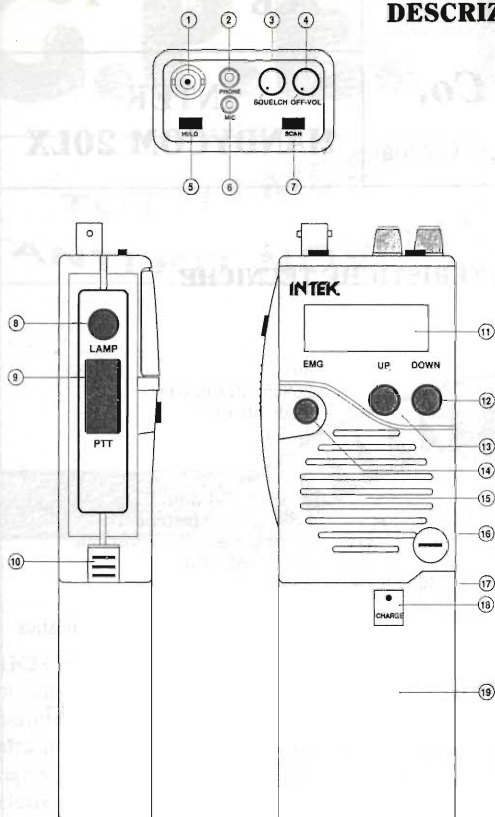

- 1 CONNETTORE d'ANTENNA tipo BNC
- 2 PRESA per ALTOPARLANTE ESTERNO
- 3 CONTROLLO SQUELCH
- 4 CONTROLLO VOLUME ACCESO/SPENTO
- 5 SELETTORE ALTA/BASSA POTENZA
- 6 PRESA per MICROFONO ESTERNO
- 7 PULSANTE funzione SCANSIONE
- 8 PULSANTE per ILLUMINAZIONE DISPLAY (temporizzata)
- 9 PULSANTE di TRASMISSIONE
- 10 TASTO di SBLOCCO pacco BATTERIE
- 11 DISPLAY MULTIFUNZIONE:
 - A EMG selezionata
 - B strumento a barre
 - C funzione scansione
 - D funzione POWER-SAVE
 - E numero di canale
 - F alta/bassa potenza
 - G trasmissione
 - H livello batterie
 - I modulazione
- 12 PULSANTE di SELEZIONE canali DOWN
- 13 PULSANTE di SELEZIONE canali UP
- 14 SELETTORE CANALE 9 di emergenza
- 15 ALTOPARLANTE e MICROFONO incorporati
- 16 PRESA ALIMENTAZIONE esterna
- 17 PRESA CARICABATTERIE
- 18 INDICATORE luminoso di RICARICA
- 19 PACCO BATTERIE

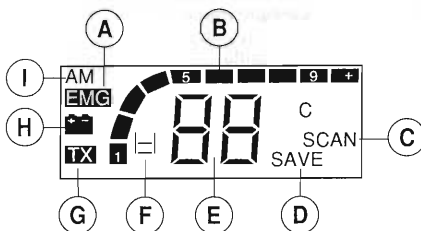

ELENCO SEMICONDUTTORI:

- | | |
|---------------------------------------|---|
| D1 = 1N 4003 | Q201-306-405-606-804-806 = KTA 1504 |
| D201 = BA 282 | Q202-301-302-303-304-305-307 = KTC 3380 |
| D203-204 = 1N 4002 | Q203 = KTC 1006 |
| D301-601-602 = KDS 226 | Q204 = KTC 2075 2SC 1678 |
| D304-305 = 1N 60 AA 113 AA 138 | Q401-501-607-801-802-803-805-809 = KTC 3875 |
| D401 = KDS 190 | Q402-505-604 = KRA 101S |
| D402-501 = 1N 4148 | Q403-605-807-808 = KRA 103S |
| D701 = Zener 16V/2W | Q404-502-602 = KRC 102S |
| D801-805 = KDS 196 | Q503 = KTA 1505 |
| D802 -803-804-806 = KDS 187 | Q601-603 =KTA 1273 |
| D807 = KDS 181 | IC501 = KIA 6278 |
| ZD401 = Zener 8,2V | IC601 = KIA 6217 |
| ZD801 = Zener 5,6V | IC801 = LC 7232-8466 |
| ZD802 = Zener 5,1V | |
| 1 diodo LED | |

Le ditte costruttrici generalmente forniscono, su richiesta, i ricambi originali. Per una riparazione immediata e/o provvisoria, e per interessanti prove noi suggeriamo le corrispondenze di cui siamo a conoscenza. (evidenziate con fondo grigio).

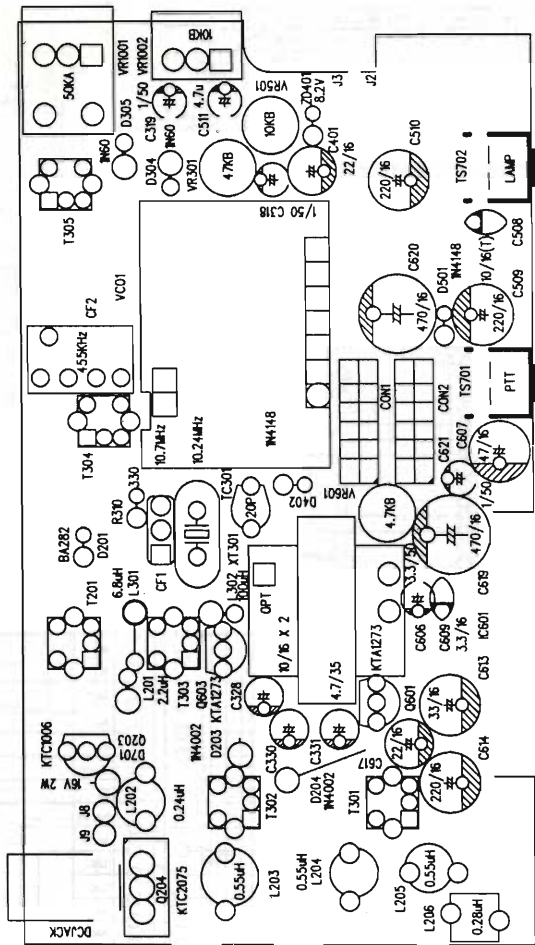

DISPOSIZIONE COMPONENTI

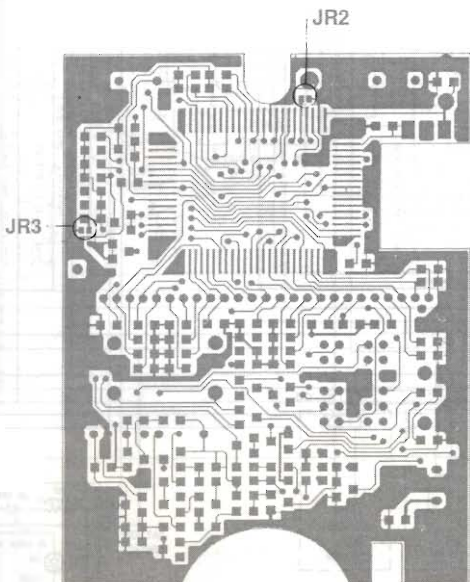
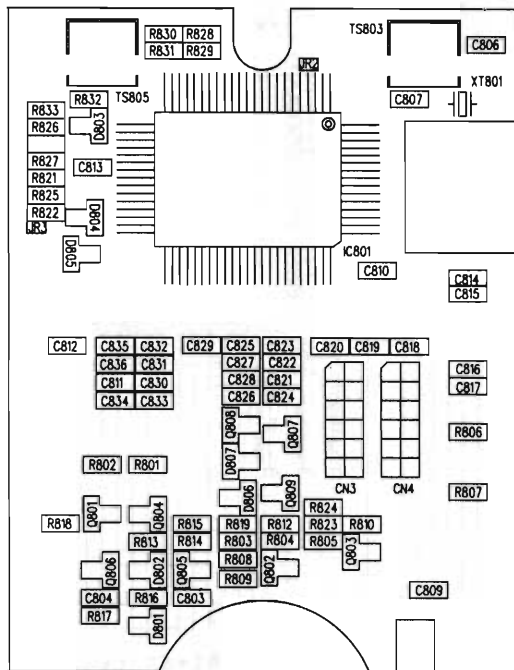

MODIFICA ESPANSIONE CANALI (*)

Con semplici operazioni è possibile espandere la banda di frequenza coperta dallo Handycom 20 LX. Individuare sul circuito stampato i ponticelli di stagno JR2 e JR3 (vedi figura) ed eseguire le configurazioni come dalla seguente tabella:

JR2	JR3	n. canali	bande coperte
chiuso	chiuso	40	C
aperto	chiuso	120	B C D
aperto	aperto	200	A B C D E

Per il funzionamento a 200 canali è necessario utilizzare l'antenna a larga banda INTEK KA-27WB.

(*) Si ricorda che qualsivoglia modifica che alteri le caratteristiche tecniche di un apparato ne fa decadere l'Omologazione del Ministero P.T.

Ciononostante vengono presentate in questa sede per completezza di documentazione.

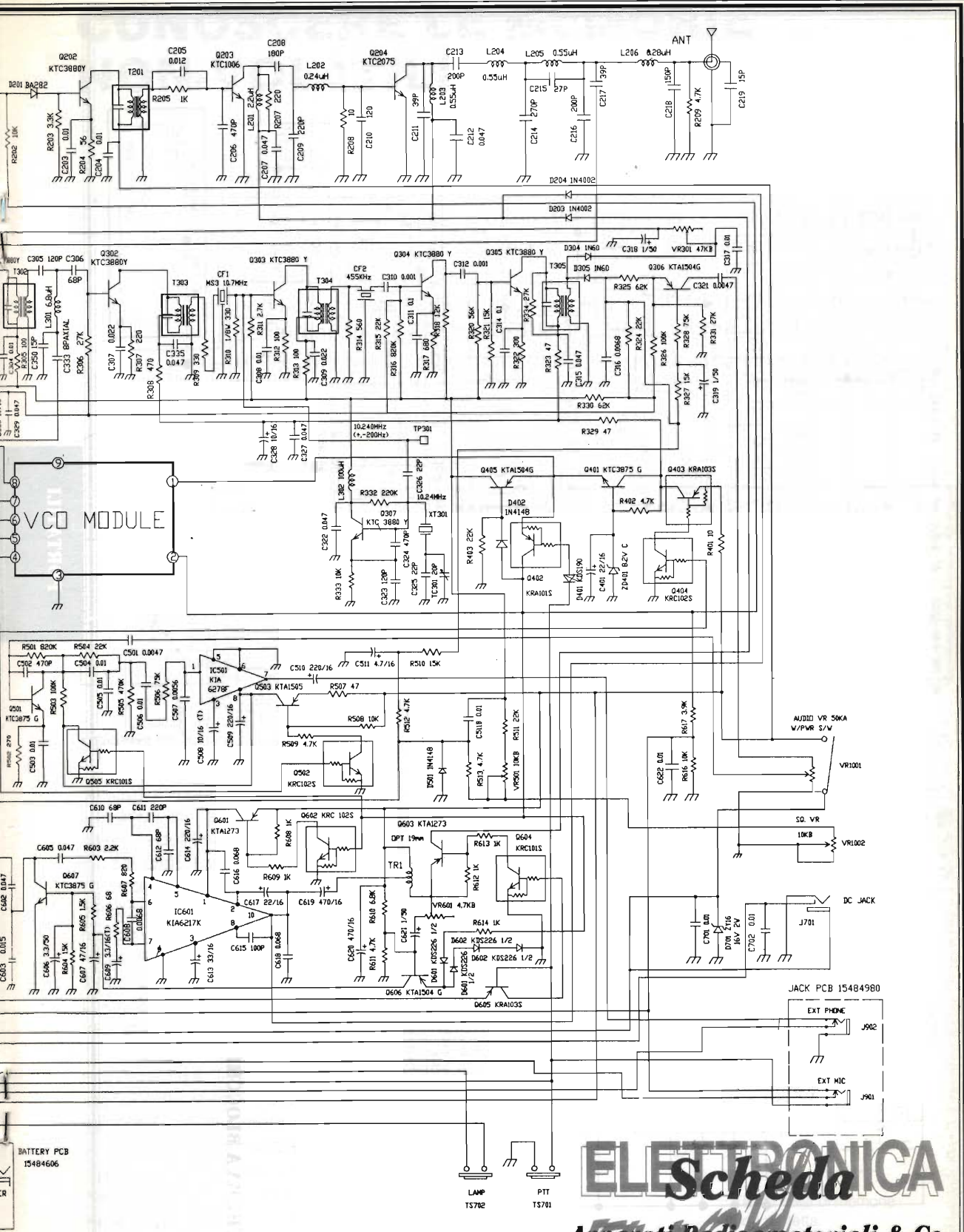

SCHEMA ELETTRICO

ELETRONICA
Scheda
Apparati Radioamatoriali & Co.
FLASH

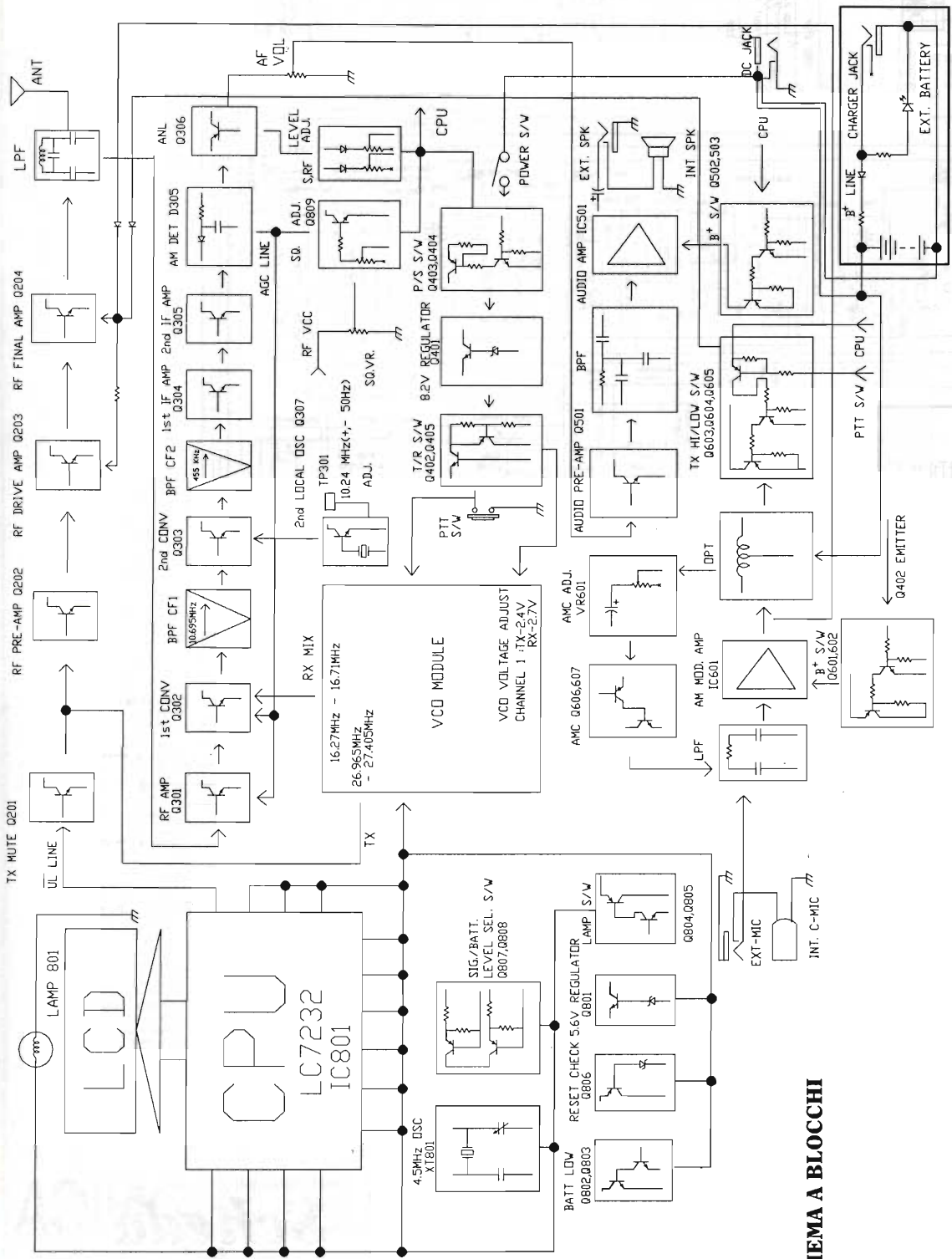

SCHEMA A BLOCCHI

CONOSCERE LE MEMORIE NON-VOLATILI

Rodolfo Parisio, IW2BSF

Dove non si necessita di grosse memorie, come ad esempio nei calcolatori, che infatti posseggono i dischetti chiamati floppy disk e gli hardisk, nei piccoli sistemi, per conservare un numero limitato di dati ecco che risultano più pratici gli integrati di memoria non volatile che comprendono: EPROM, EEPROM, NVRAM (ram non-volatili), ROM e PROM (queste ultime due sono programmabili una sola volta).

Comparazione tra memorie non-volatili:

Caratteristiche	EPROM	EEPROM	NVRAM
Costo	basso	alto	alto
Necessità di tensione di prg particolare	si	no	no
Cancellazione	Raggi UV	Elettrica	Elettrica
Cicli cancellazione/lettura	>100	>10.000	infiniti

EPROM

Sono Memorie Cancellabili e Programmabili in sola lettura. Come altri integrati di memoria, conservano i dati sotto forma di cariche elettriche o assenza delle stesse, rappresentato in modo logico dai livelli 1 o 0.

Una EPROM contiene una matrice di transistor a tecnologia MOS (semiconduttori all'ossido di metallo) con porte fluttuanti. Una porzione di memoria viene programmata applicandovi una tensione che forza l'accumulo di elettroni su una porta fluttuante; gli elettroni vi rimangono concentrati anche dopo che la tensione viene tolta.

L'esposizione dell'integrato ai raggi ultra-violetti provoca il ritorno della porta programmata, al precedente valore fluttuante. Una posizione di memoria programmata viene letta come uno 0, una posizione cancellata come un 1. Attualmente la moderna tecnologia ci offre integrati con alimentazione a soli 5 volt e in fase di programmazione di una tensione di +12.5 volt.

La tecnologia CMOS nel contempo ha ridotto

il consumo di corrente, incrementato la capacità di immagazzinamento e ridotto di molto il tempo di

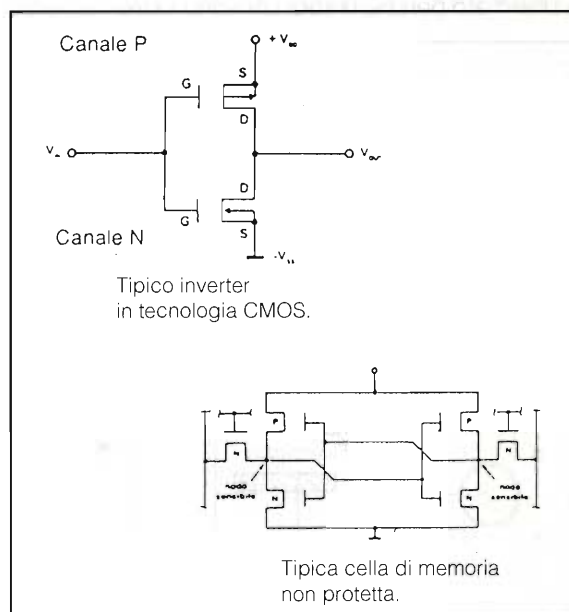

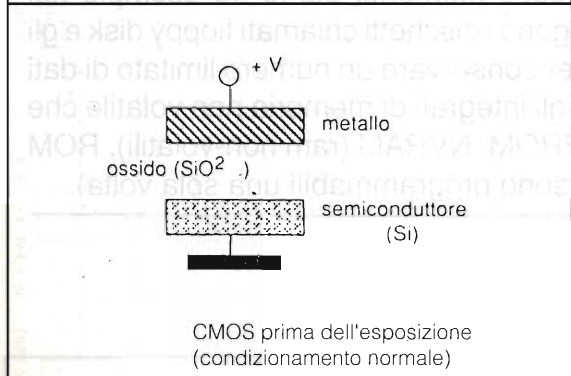
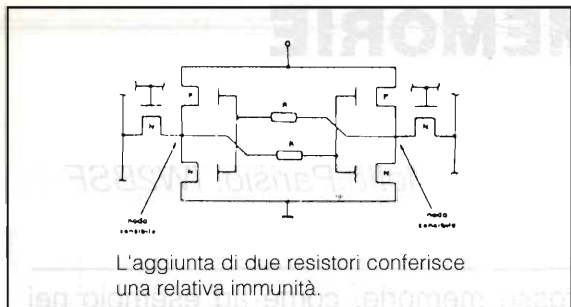

accesso rispetto ai primi modelli commercializzati. Sulla sommità del chip esiste una finestrella che permette appunto la cancellazione delle EPROM con apposite apparecchiature a raggi UV, esponendole a tali raggi per un tempo specificato, tipicamente compreso tra i 10 e 30 minuti. È consigliata una energia ultravioletta d'onda di 2537 Amstrong con potenza di 15W al secondo per centimetro quadrato, applicato a una distanza di 2,5 centimetri dall'integrato.

È importantissimo che questo apparecchio sia schermato perché i raggi UV sono estremamente

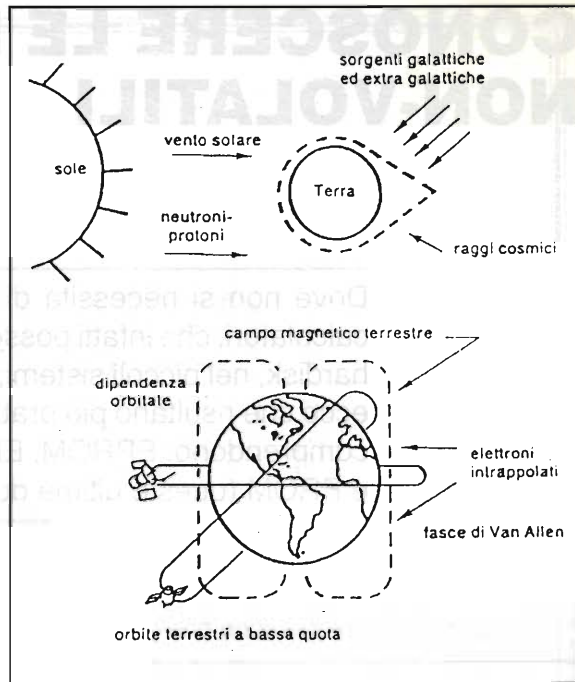

dannosi per gli occhi! Anche i raggi solari o quelli dei tubi fluorescenti però, possono cancellare le EPROM, quindi coprite sempre la finestrella con un nastro adesivo opaco onde evitare cancellazioni involontarie.

Le possibilità di scrivere e cancellare una EPROM non sono illimitate: dopo 100 cicli, la conservazione diviene meno affidabile.

Identificazione

- Le prime lettere indicano il costruttore: TMS Texas Ins. HM Hitachi ecc.

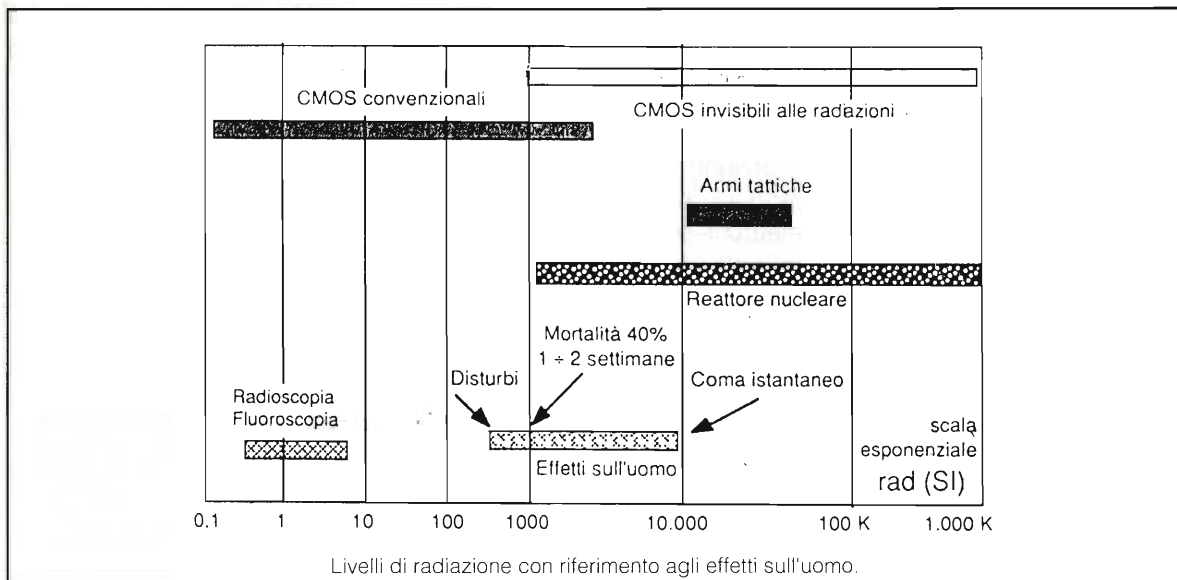

- Il suffisso 27 specifica che si tratta di una EPROM.
 - Una C indica la costruzione in tecnologia CMOS, altrimenti sono NMOS.
 - Il numero indica la capacità di memoria espressa in kilobit.
 - Infine può essere specificato il tempo di accesso in nanosecondi.
- Esempio: NM27C512-20 è una CMOS con 65.536 byte e tempo di accesso di 20 nanosecondi.

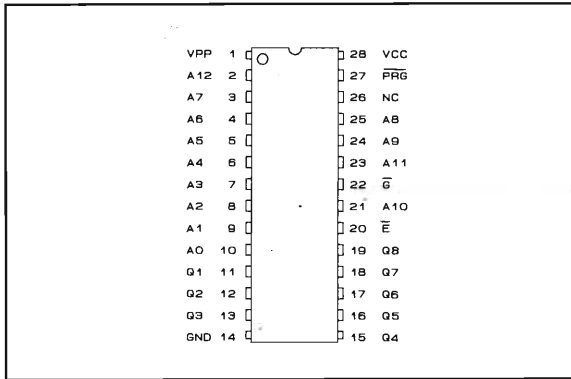

EEPROM

Una valida alternativa alla EPROM è la EEPROM, memoria elettricamente cancellabile e programmabile anch'essa in sola lettura.

Questo integrato impiega la tecnologia a porta fluttuante della EPROM convenzionale, ma si avvale della tecnica di "Fowler-Nordheim tunneling" che consente la cancellazione elettrica dei dati. Anche le EEPROM devono essere cancellate prima della programmazione, che richiede una tensione specifica, più elevata rispetto a quella di alimentazione.

Le moderne EEPROM effettuano però la cancellazione automatica di ciascun byte prima della scrittura e generano la tensione di programmazione direttamente all'interno dell'integrato.

È così possibile alimentare il circuito, sia in lettura che in scrittura con la sola tensione di +5 volt (a differenza della EPROM che necessita di 2 tensioni +5 e +12,5 volt).

La possibilità di cancellare l'integrato senza estrarlo dal circuito (cosa invece non possibile per la EPROM) consente inoltre di modificare anche un singolo byte senza dover cancellare l'intero contenuto della memoria.

Per la EEPROM il ciclo di cancellazioni/scritture passa a circa 10.000 volte. Il costo però è da 2 a 10 volte superiore alla EPROM classica.

Identificazione:

- Come per la EPROM.
- Il suffisso diventa 28.
- Talvolta ai kilobyte viene sommato un uno per indicare se possiede l'uscita R/B (ready/busy).

NVRAM

Ovvero la Ram non-volatile, che consente lettura e scrittura rapidi.

È composta da una RAM STATICA e da un circuito con batteria in tampone. È possibile reperire le NVRAM già pronte, oppure crearle da voi, comperando una RAM convenzionale e inserendola in uno zoccolo di tipo "smart" dotato di batteria tampone.

Il circuito denominato "smartsocket" (tipico il DALLAS 1210) è composto da un circuito di controllo e da una batteria al litio da 3 volt con vita stimata attorno ai 10 anni.

FLASH-EPROM

Le EEPROM non hanno avuto il successo sperato, mentre le nuovissime Flash-EPROM sembrano prender piede sul mercato.

La struttura fisica di queste nuove EPROM è quasi identica a quella di una EPROM classica. Un bit è stoccato nel gate fluttuante di un unico FET in tecnologia MOS.

Il processo di programmazione non si differenzia da quello di una EPROM. Se il drain presenta una tensione d'alimentazione (+12V) positiva e il Mosfet è selezionato per mezzo del gate, il canale è conduttore e si è in presenza dello stato logico "1".

La programmazione di una tale cellula a MOS consiste infatti nel produrre un blocco.

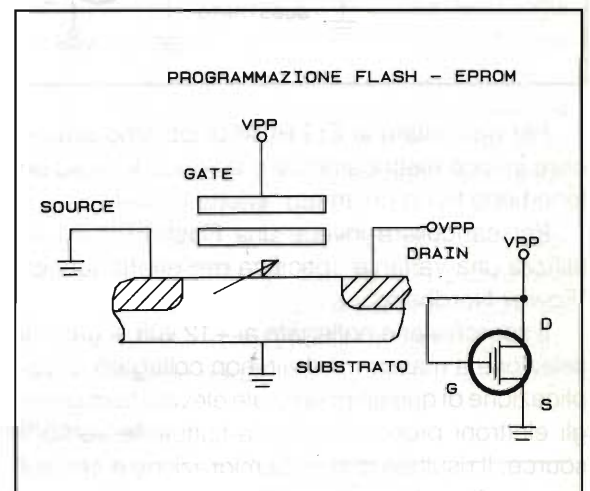

Bisognerà per questo applicare una carica negativa nel gate fluttuante, operazione però estremamente difficile perché il gate è perfettamente isolato.

Per questo si utilizza una tecnica specifica per questa operazione: l'iniezione di elettroni ad alta temperatura (Hot Electron Injection). Si produce a questo punto un canale dove circola un flusso di corrente relativamente impetuoso.

Questo fenomeno fa nascere degli elettroni detti "caldi", che attirano ancora elettroni nel substrato.

L'accumulo di elettroni nel gate-fluttuante persiste, anche una volta tolta la tensione di programmazione di +12 volt (i fabbricanti garantiscono una durata minima di circa 10 anni). Dopo la programmazione il gate-fluttuante possiede un potenziale negativo e la cella di memoria è bloccata.

La vera differenza fisica tra una cellula di memoria di una Flash EPROM e una EPROM classica è lo spessore dello strato d'ossido del substrato e del gate-fluttuante.

Come già ricordato, per cancellare una memoria, nel caso di una EPROM, si ricorre ai raggi ultra-violetti i quali hanno energia sufficiente per cancellare la carica negativa fluttuante.

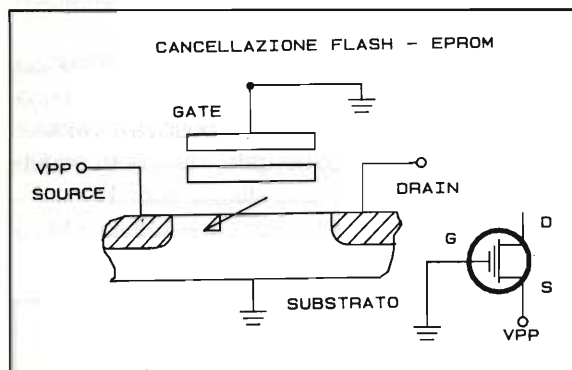

Per cancellare le EEPROM dobbiamo procedere invece elettricamente e facendo leva su un fenomeno fisico chiamato "effetto tunnel".

Per cancellare invece una Flash-EPROM, si utilizza una variante specifica dell'effetto tunnel: "Fowler Nordheim".

Il source viene collegato ai +12 volt, il gate di selezione a massa e il drain non collegato. L'applicazione di questo potenziale elevato fa migrare gli elettroni presenti nel gate-fluttuante verso il source. Il risultato di questa migrazione è che sul

gate fluttuante si stabilisce lo stesso potenziale del source.

Il Mosfet è tornato attivo, la cella di memoria è quindi cancellata, il processo di cancellazione utilizzato per la Flash-EPROM si basa su una tensione interna relativamente bassa. Essa quindi può subire tra i 10.000-100.000 cicli di programmazione!

Per evitare che certi livelli fluttuanti o spikes di tensione parassiti, presenti al momento dell'accensione, cancellino il contenuto della Flash-EPROM, la cancellazione viene attivata solo in presenza di livelli logici perfettamente definiti, applicati ai terminali di comando del circuito integrato.

Gli algoritmi destinati alla programmazione e alla cancellazione sono disponibili nei data-sheet dei vari costruttori.

Applicazioni delle Flash-EPROM

La 28F001BX permette ad esempio di costruire un PC in cui si può modificare il BIOS senza dissaldare nulla!

I fabbricanti prevedono il lancio sul mercato di versioni a 16Mbits, ciò significa che si potranno memorizzare 2 Mbyte di dati in un solo integrato.

Hard-disk elettronici quindi, infatti è già stato realizzato un disco elettronico solido da 50Mbyte delle dimensioni di un comune dischetto da 3 pollici 1/2 con consumo minore e dialogo diretto con il processore.

Classificazione EPROM

2532 = Ha capacità di 4k x 8 cioè 4000 posizioni di memoria con un indirizzamento ad 8 bit, per un totale di 32kbit o se si preferisce 4kbytes. In sostanza le prime 2 cifre del nome indicano il tipo di chip (generalmente 27 per le EPROM e 28 per le EEPROM) e le seguenti dicono la capacità in kilo bit: dividendo questo numero per la lunghezza in bit di un singolo indirizzo si trova la capacità in kbytes...

Un altro esempio: 27128JL-25 = EPROM da 128 kbit (o 16kbytes) con tempo di accesso di 250ms.

"JL" indica il tipo di package e la classe di temperatura di funzionamento.

- 2716 = 2kbytes con indirizzi ad 8 bit. Programmabile anche con impulsi a 50ms. Tens. di programmaz. = 25V. Tempo di accesso 350/450ns.
- 2764 = 8kbytes con indirizzi di 8 bit. Tens. di programmaz. = 21V. Tempo di accesso 200/450ns.
- 2764A = Qui sta la differenza: le versioni 27xx differiscono dalle 27xxA, quindi attenzione. Sempre 8kbytes con indirizzi di 8 bit. Tens. di programmaz. = 12,5V! Sia per la 2764 che per la 2764A è possibile utilizzare un particolare algoritmo di programmazione molto veloce.
- 2764P = Corrisponde in tutto alla 2764, ma non ha la finestrella di vetro per cancellarla. Si tratta di un'OTP (One Time Programmable) EPROM. In sostanza è una PROM, la programmi una volta e non la cancelli più.
- 27128A = Non ho i dati della 27128, quindi riporto quelli della versione "A". 16kbytes con indirizzi di 8 bit. Tens. di programmaz. = 12.5V. Tempo di accesso 200/450ns. Possibilità di usare l'algoritmo veloce come per le 2764.
- 2864 = Si tratta di EEPROM (Electrically Erasable PROM), cioè di EPROM senza la finestrella di vetro e cancellabili elettricamente.
- 27256 = 32 kbytes con indirizzi di 8 bit. Tens. di programmaz. = 12 volt. Tempo di accesso 200/450ns. Possibile l'uso dell'algoritmo veloce.
- 27512 = 64 kbytes con indirizzi di 8 bit. Tens. di programmaz. = 12,5V. Tempo di accesso 250ns. Programmabile con l'algoritmo veloce.

Le versioni 27C256, 27C128, 27CXXX sono effettivamente le C-MOS ed hanno un tempo di

accesso minore, un minor assorbimento di corrente, funzionano ad un tensione minore e le loro uscite non seguono (evidentemente) lo standard logico TTL.

Tutte le EPROM serie 27XX, 27CXX, 27XXA e pure le OTP possono essere inibite alla riprogrammazione.

In sostanza è possibile marcare la prima cella in maniera che anche dopo una cancellazione con ultravioletti sia impossibile procedere ad una seconda operazione di program.

Genericamente nella codifica delle EPROM le cifre che seguono le prime due indicano la capacità di memoria espressa in kbits, per cui:

$$2716 = 16 \text{ kbits} = 16 * 1024 = 16384 \text{ bits} = 2048 \text{ bytes} = 2 \text{ kbytes} (1 \text{ byte} = 8 \text{ bit})$$

e quindi:

$$\begin{aligned} 2764 &= 8 \text{ kbytes} \\ 27128 &= 16 \text{ kbytes} \\ 27256 &= 32 \text{ kbytes} \end{aligned}$$

Fino alla 27512 (64kbytes) la regola della capacità funziona, poi con le capacità maggiori l'unica maniera sicura è leggerli i data-sheet.

Tutti questi chip funzionano a 5 volt essendo compatibili con i livelli TTL ma, hanno diverse tensioni di programmazione: normalmente cadono in tre categorie: 12,5V - 21V - 25V.

Dalla 128kbits compresa in poi, la tensione di programmazione è 12,5V.

Per le più piccole può essere 21 o 25 volt, a volte il valore della tensione è stampato sul chip, dipende dalla casa costruttrice.

In genere la "C" indica una versione in tecnologia CMOS che quindi consuma meno ma non per questo può lavorare a tensioni superiori ai 5 volt.

Un'ultima cosa importante: per velocizzare la programmazione ogni casa consiglia il suo algoritmo di programmazione che garantisce i migliori risultati durante questa fase.

È necessario essere cauti perché se il programmatore di EPROM non ha una protezione contro le sovracorrenti, non è escluso (anche se molto improbabile) che l'EPROM si danneggi usando algoritmi non adatti.

Bibliografia

Data Book: AMD, INTEL

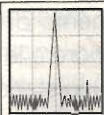

RADIO SYSTEM

via Erbosa, 2 - 40129 Bologna
tel. 051/355420 - fax 051/353356

SCANNER misteri svelati



AOR AR 1500

Portatile compatto
1000 memorie
10 banchi di ricerca
0,5/1300 MHz
AM-FMN-SSB
con batterie Ni/Cd o
alimentazione esterna



AOR AR 2000

Sempre più richiesti
1000 memorie
10 banchi di ricerca
0,5/1300 MHz
AM-FMN-SSB



ICOM IC-R1

Tascabile, 100
memorie con
memorizzazione
automatica
0,1/1300 MHz
con batterie Ni/Cd
e caricatore



ALINCO DJ-X1

Nuovo scanner
ultracompatto
0,1-1300 MHz
con batterie Ni/Cd
e caricatore.



YUPITERU MVT 7100

Il più avanzato ricevitore
oggi sul mercato
1000 memorie
0,530/1650 MHz in tutti
i modi di emissione:
AM-FM-WFM-LSB-USB

APPARATI PER TELECOMUNICAZIONI CIVILI - NAUTICHE - AMATORIALI E CB - SERVIZIO ASSISTENZA TECNICA SPECIALIZZATA

Richiedete il nuovo catalogo inviando lit. 5000 anche in francobolli !!!

ORGANIZZAZIONE:

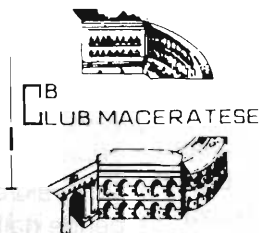

ASSOCIAZIONE RADIANTISTICA
CITIZEN'S BAND 27 MHz
Anno di fondazione 1° settembre 1978
v.le Don Bosco, 24
62100 MACERATA
tel. e fax 0733/232489
P.O.Box 191 - CCP 11386620

8^a MOSTRA MERCATO REGIONALE

dell'Electronica applicata - C.B. - Radioamatore
Computers - Hi-Fi - Hobbistica

17 - 18 Settembre 1994

Macerata - Quartiere Fieristico - villa Potenza

orario: 08,30-12,30/15,00-20,00

Segreteria della Fiera (periodo Mostra) : 0733/492208

VALVOLE, CHE PASSIONE! QUICKSILVER MONO AMP.

Federico Paoletti, IW5CJM

Bene, è arrivato il momento di abbandonare i preamplificatori, presentati rispettivamente in E.F. n°3-4 e 5/94 e di puntare a qualche finale di potenza. Partiremo dai più semplici e piccoli, per arrivare ai "mostri" utilizzabili anche per scaldare la casa durante l'inverno.

Un prodotto piccolo ma raffinato è sicuramente il finale che andiamo a presentare: viene prodotto dall'inizio degli anni '80, e si può trovare in varie versioni: quella che monta le KT88 come finali e due raddrizzatrici in parallelo, quella che monta le 8417 e una sola raddrizzatrice, quella infine che monta le 8417 ma con due raddrizzatrici; le prime sono visibili rispettivamente in figura 1 e figura 2.

Come sempre in questi casi si trovano estimatori e/o detrattori dell'una e dell'altra versione; io che le ho avute tra le mani entrambe prediligo la prima, per una questione puramente estetica (le valvole sono più "panciute", più belle a vedersi).

Stiamo parlando del...

Quicksilver mono amp

Tradotto letteralmente significa "argento veloce", nel linguaggio comune quicksilver indica il mercurio; cosa centra, direte voi? Niente, è che agli americani questo termine è sempre piaciuto, è un po' come quando noi si dice di una persona che ha l'argento vivo addosso. È un nome che comunque si

addice ad una ditta che produce questi finalini monofonici dalle prestazioni "tutto pepe".

Insomma, si capisce che ho un debole per loro.

Detto questo, passiamo all'analisi tecnica: il finale in questione si inquadra tra i cosiddetti "ultralineari", perché la griglia schermo delle finali è connessa ad una presa del primario del trasformatore d'uscita; ricordate la prima puntata? Si spiegava come in questa maniera si introducesse un tasso di controrea-

zione locale, in modo da linearizzare lo stadio finale; in questo senso lo schema è un classico, ritrovabile in tante altre case costruttrici.

Quello che invece è atipico è il fatto che il segnale attraversa un solo condensatore (uno per ramo, in verità) nel percorso ingresso-uscita, e per fare questo i progettisti hanno dovuto darsi veramente da fare; vediamo come, aiutandoci con lo schema elettrico della prima versione, visibile in figura 3.



figura 1 - Il MONOAMP con le KT88...



figura 2 - ...e quello con le 8417.

In grassetto si nota il percorso del segnale, che all'ingresso viene amplificato da V1b, e quindi accoppiato in continua a V2b; l'invertitore di fase costruito attorno a V2 funziona nella seguente maniera: immaginiamo che il segnale sulla griglia di V2b salga, allora la valvola tira più corrente ed il segnale sulla placca cala; contemporaneamente ai capi della resistenza di catodo R8 la tensione aumenta, forzando quindi V2a a tirare meno corrente (la griglia è a potenziale fisso), quindi la tensione sulla sua placca aumenta.

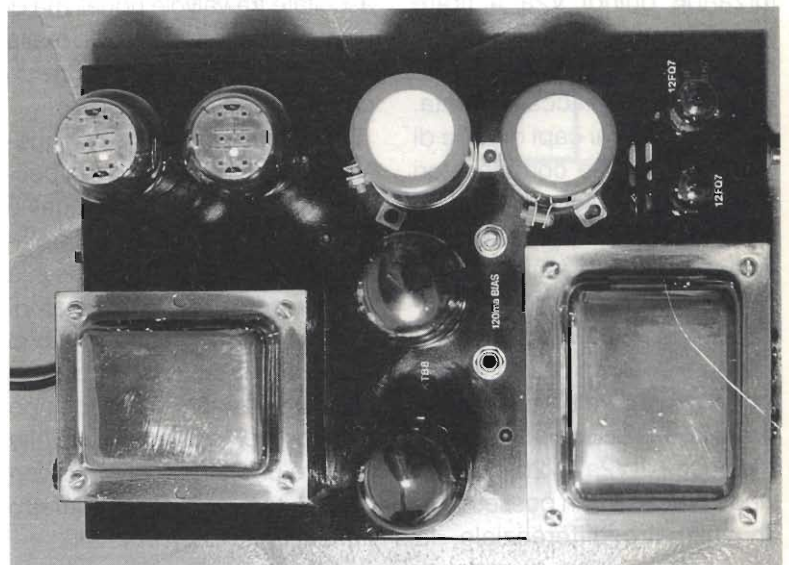
Ecco fatto, ai capi di C2 e di C3 (gli unici due condensatori attraversati dal segnale audio), il segnale è in opposizione di fase.

La presenza di V1a è necessaria per portare V2a sullo stesso punto di lavoro di V2b; il trimmer RV1 va tarato in modo da avere la stessa tensione DC sulle placche di V2a e V2b; controllando poi, se si è in possesso di un voltmetro differenziale, la concomitanza del minimo di segnale AC letto sempre sulle

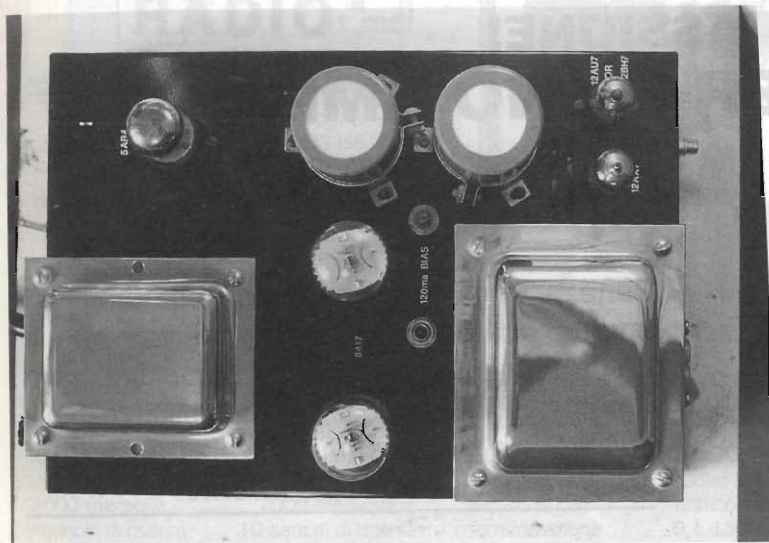
placche di V2; o ancora, se in possesso di un distorsimetro o di un analizzatore FFT (ma qui siamo nel fantastico!), del minimo di distorsione all'uscita.

E si noti che questo trimmer deve essere ritarato ogni volta che si cambiano V1 e/o V2; sorrido quindi (ed inorridisco al contempo) quando i "guru" dell'alta fedeltà esoterica, cambiando valvole a destra e a manca, disquisiscono sulle differenze di suono ascoltate tra valvole uguali ma di diverse case costruttrici; in realtà hanno starato il finale, ci credo che si sentono le differenze!

Comunque, mentre per queste prime due valvole c'è la possibilità di taratura, per le finali è necessario che siano accoppiate, perché la polarizzazione è la stessa per ambedue; i catodi infatti, che sullo schema sono messi a massa, in realtà passano uniti attraverso un jack tipo chitarra nel quale è possibile inserire uno strumentino, e con questo tarare il potenziometro del bias per 120 mA totali.

Questo non ci garantisce però che siano equamente di-

istribuiti, ed ecco il perché della selezione necessaria.

I condensatori C1 e C4 introducono una reazione negativa che aumenta il margine di fase del segnale alle alte frequenze, la controreazione globale è applicata tra l'uscita del trasformatore ed il catodo di V1b tramite R14, secondo una configurazione ben nota in questi amplificatori.

Altra considerazione degna di nota è la presenza di due linee ad alta tensione, che sullo schema ho chiamato HT1 e HT2: la prima non è altro che la seconda filtrata da una cella LC, e possiamo vederne i dettagli nello schema elettrico dell'alimentatore.

Schema elettrico dell'alimentatore

Questo è visibile in figura 4, e, come dicevo in apertura, anche se per chiarezza è indicata una sola raddrizzatrice, nella versione più potente ne sono impiegate due in parallelo, e precisamente delle 5AR4 ad accensione diretta.

Si ottiene da queste una tensione continua di circa 425V (filtrati da un bell'elettrolitico da 850 μ F bypassato dal solito Wonder Cap da 220nF), con la quale si alimenta le valvole finali.

Passando attraverso un filtro LC si ottiene poi la seconda tensione, solo di poco più bassa, che alimenta i doppi triodi d'ingresso; R15 da 430k Ω è il doveroso "bleeder" per scaricare i condensatori di filtro.

La tensione negativa per il bias delle finali è ottenuta da una presa del secondario HT, un diodo per raddrizzare e poi un partitore per regolarla a circa -47V.



figura 3 - Lo schema elettrico della versione con KT88.



figura 6 - I morsetti di uscita e la presa RCA di ingresso. N.B.: la foto è giusta, è il finale che è appoggiato alla rovescia; attenzione alle valvole quando fate questo giochetto, sporgono dai trasformatori!

Modifiche

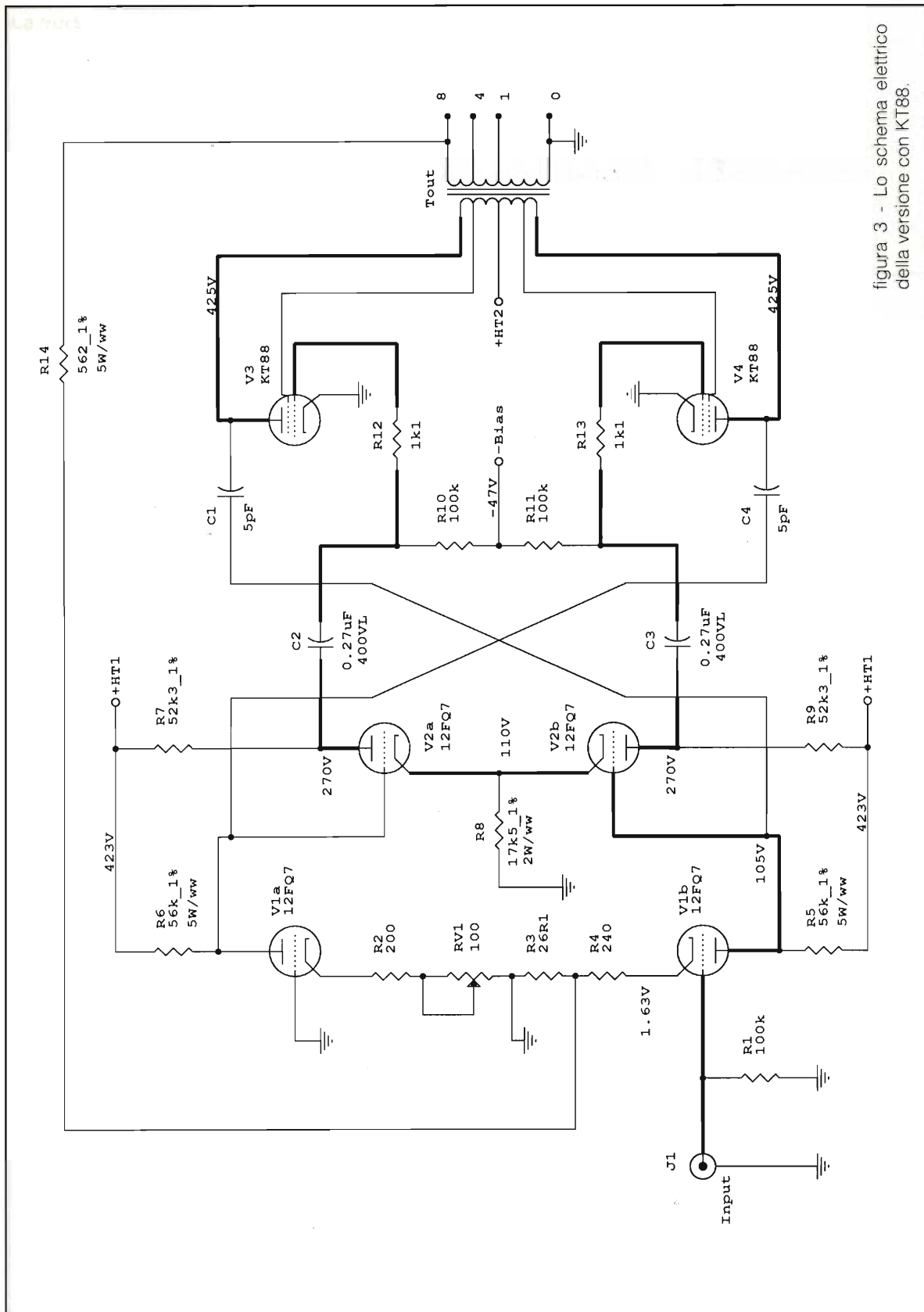
Ma è doverosa una premessa: questi finalini, oltre che suonare bene, sono anche oggetti da collezione, vogliamo veramente metterci le mani?

Anche perché le modifiche coinvolgono molto la parte meccanica, e si fa presto a deturpare lo chassis con un gesto maldestro.

Appassionato avvisato...

La prima cosa che si nota nell'uso comune (leggi: nel continuo cambio di cavi delle casse, alla ricerca del cavo ideale), è la fragilità e la scarsa praticità della morsettiera d'uscita, visibile in figura 6: per un uso serio, con cavi che somigliano a tubi del gas e quindi molto rigidi, la cosa migliore sono due bei morsetti dorati capaci di stringere anche eventuali banane.

Certo che il top sarebbero quattro morsetti, uno per ogni presa del trasformatore; il problema in questo caso è il poco spazio a disposizione.

Scontato il cambio del connettore d'ingresso, che se anche buono meccanicamente non è però dorato in origine.

Elettricamente i condensatori C2 e C3 del primo schema sono dei Wonder Cap, se disponibili si possono montare dei Mit Multicap; in parallelo a C6 e C8 dell'alimentatore ci vedo bene del Solen da 20 μ F, come quelli montati nel pre della CJ della scorsa volta.

Poi, come colpo di coda, è possibile duplicare il circuito del bias (da R16 compresa in poi), per polarizzare in maniera indipendente le KT88. Questo però implica un foro per il nuovo potenziometro, ed il cambio del jack mono dello strumentino con uno stereo dotato di doppio switch.

È una modifica impegnativa, valutatene attentamente la convenienza.

In figura 7 (peraltro poco chiara) si ammira l'interno della versione con le 8417, con tutto

il suo cablaggio "in aria", come i vecchi amplificatori.

Si notano anche alcune cose interessanti: la prima è la cura con cui è stato avvolto il trasformatore d'uscita, del quale purtroppo non possiedo le caratteristiche; sono visibili comunque molti avvolgimenti in parallelo, a guisa di quello usato da Williamson.

Poi (e qui dovete fare un atto di fede perché il cablaggio impiega dei cavi neri, e sullo sfondo nero non è che risaltino molto) la cura con cui sono state cablate le masse: i punti di ancoraggio principali sono tre, e precisamente:

- vicino all'ingresso, e relativo alle masse di V1 e V2 e del trasformatore d'uscita;
- tra le due finali, per i catodi ed i filamenti;
- in mezzo ai due elettrolitici dell'alta tensione, e questo è l'unico punto collegato anche al telaio (ed ovviamente agli altri due punti visti sopra).

Una chicca è la targhetta vicina al trasformatore di alimen-



figura 7 - L'interno della versione con 8417: in basso a sinistra il trasformatore d'uscita, salendo si incontrano V1 e V2. In basso a destra il trasformatore di alimentazione, sopra questo lo zoccolo della raddrizzatrice. Al centro, verso il basso, le due valvole finali, sopra queste si intravede il potenziometro di regolazione del Bias, quindi i due elettrolitici con in mezzo l'induttanza di filtro.

tazione, con le firme di tutte le persone che hanno contribuito a progettare, costruire e collaudare il finale.

Bene, credo con questo di avere detto tutto; se vi pungesse vaghezza di entrare in pos-

sesto di una coppia di questi finali, ricordate che in America è più facile recuperare la versione con le KT88, ma il problema è l'alimentazione a 117V (il primario non è convertibile a 220V).

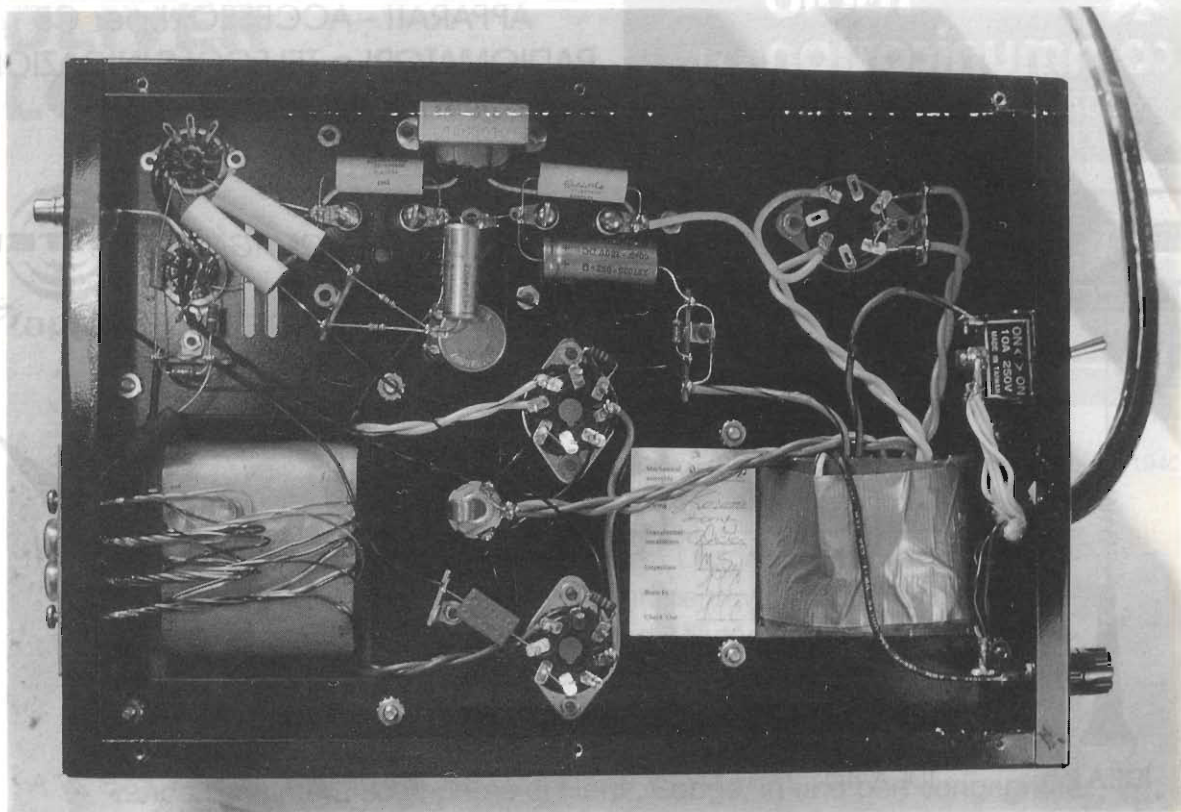
Arrivederci alla prossima pun-

tata quindi, dove parlerò di un finale che è esattamente l'opposto di questo, ovvero grosso e potente: ma come al solito non ne rivelerò il nome, preferisco lasciarvi con un po' di mistero!

Bye bye.

ELECTRONICS
IMPORT LIVORNO

via Giolitti, 10 - 57100 LIVORNO - tel. 0586/42.18.19

Vendita all'ingrosso di componenti elettronici e strumentazione.

A richiesta, solo per Commercianti, Industriali ed Artigiani, è disponibile il nuovo catalogo.

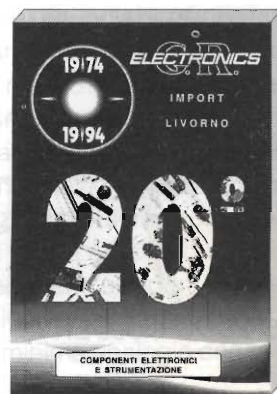

 **radio
communication s.r.l.**

40137 BOLOGNA - Via Sigonio, 2
Tel. 051/345697-343923 - Fax 051/345103

APPARATI - ACCESSORI per CB
RADIOMATORI e TELECOMUNICAZIONI
SPEDIZIONI CELERI OVUNQUE



DISTRIBUTORE AUTORIZZATO PER L'EMILIA ROMAGNA



IDEA 33



IDEA 40



DV 27 U



T 27 SHORT BIG



P&S 27 A

IL MASSIMO DELL 'ELEGANZA

IL MASSIMO DELLA RESA

IL MASSIMO DELLA ROBUSTEZZA

LASCIATI TENTARE !!!

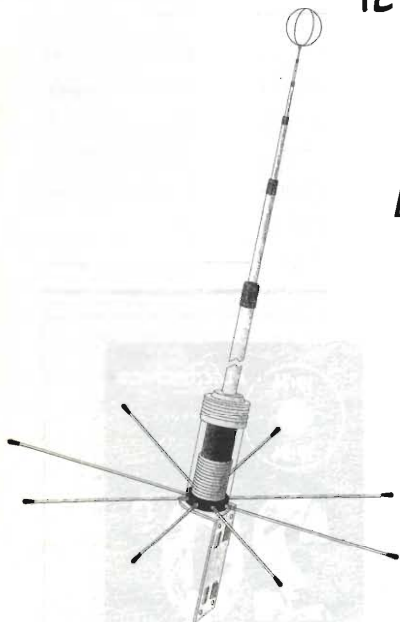

S 2000 GOLDEN



SYMBOL 70



SUPER BOOSTER 27

RADIO COMMUNICATION, IL MASSIMO

OLIVER LODGE

Lodovico Gualandi, I4CDH

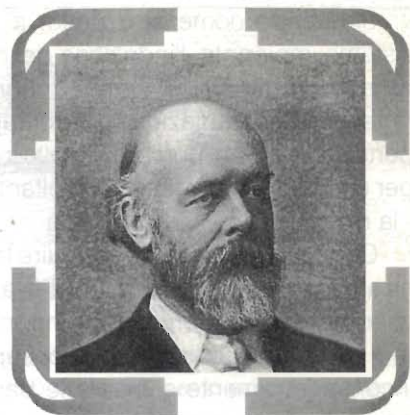

Pekull (Straffordshire) 1851 – Lake (Salisbury) 1940

Nel 1889, subito dopo la scoperta di Hertz, Lodge, che aveva consapevolmente studiato l'opera di Maxwell e sperimentava le vibrazioni elettromagnetiche di alta frequenza guidate lungo dei fili conduttori, contemporaneamente e indipendentemente da Hertz, eseguiva le sue esperienze servendosi di un rudimentale rivelatore che chiamava "coherer".

La sera del 1° giugno 1894, alla Royal Institution di Londra, commemorando l'immatura scomparsa di Hertz, Lodge, in una ben congegnata dimostrazione didattica, segnalò agli ambienti scientifici di tutto il mondo di aver scoperto che il tubo di Branly si era dimostrato il più efficiente rivelatore di onde hertziane che fosse dato conoscere fino a quel momento. (dal Calendario E.F. 1994 mese di Luglio)

"Wireless", le ambiguità nei testi di storia della scienza e della tecnica

- 1) Nel 1885 Edison aveva brevettato un sistema (brevetto 475971), di telegrafia senza fili mediante l'impiego di conduttori aerei.
- 2) Nel 1890 Tesla brevettò un sistema per il trasporto di energia elettrica a grande distanza secondo il concetto della presenza di uno strato di gas rarefatto nella stratosfera come conduttore di andata e della terra come conduttore di ritorno.
- 3) Nel 1893 William Preece, direttore del General Post Office di Londra, aveva stabilito un collegamento di telegrafia senza fili attraverso il canale di Bristol superando i 5 chilometri.
- 4) Nel 1893, in America, il prof. Amos E. Dolbear di Boston ideò un sistema di telegrafia senza fili basato sull'uso di un filo conduttore isolato nell'aria e collegato a terra.

- 5) Nel 1895, il russo Aleksandr Popov rese nota l'invenzione di un suo apparecchio per l'individuazione e la registrazione delle oscillazioni elettriche, usato per le comunicazioni a distanza senza fili.

Tralasciando per il momento di commentare quest'ultima incredibile enunciazione che le autorità del passato regime sovietico sono riuscite a contrabbandare per mezzo secolo e che le nostre enciclopedie continuano deplorvolmente a riproporre, si può facilmente comprendere che fintantoché queste enunciazioni non saranno compilate da fatti analizzati con serena obiettività, la verità non potrà mai venire a galla.

Tutti i sistemi precedenti all'opera di Marconi infatti anche se venivano definiti "wireless", non avevano la ben che minima analogia con la radio di Marconi.

Sfruttando come si è detto, a seconda del sistema impiegato, l'induzione del campo elettrico oppure quella del campo magnetico, e non l'intensità della radiazione elettromagnetica - scoperta da Hertz ma portata al livello indispensabile per una radiocomunicazione soltanto da Marconi - la radio non sarebbe mai nata.

Cerchiamo allora di proseguire la nostra serena analisi costruttiva per ristabilire la verità descrivendo l'opera dei personaggi che, in misura minore o maggiore, contribuirono consapevolmente o inconsapevolmente a creare le basi necessarie per poter dare corpo a quella meravigliosa struttura portante che seppe realizzare, come vedremo, soltanto Guglielmo Marconi.

Il contributo di Lodge

Anche se Lodge, come del resto Righi, non comprese l'opera di Marconi, egli ha diritto ad un posto di rilievo nella storia della radio, se non altro per aver stimolato con i suoi scritti quasi tutti i ricercatori dell'epoca, e per aver soprattutto attirato l'attenzione sul fatto che lo strumento più adatto per rivelare a distanza di qualche decina di metri le perturbazioni elettromagnetiche di alta frequenza, scoperte da Hertz, era il tubo di Branly. Questo non trascurabile particolare però non lo aveva menzionato nemmeno Branly stesso!!

Marconi comunque dopo avere sperimentato il tubo di Branly, comprese che, se voleva realizzare il suo sogno, vale a dire la telegrafia senza fili utilizzando le onde scoperte da Hertz, doveva innanzitutto creare un coesore dalle prestazioni neppure immaginate dai ricercatori, che nel frattempo stavano impiegando il tubetto per ripetere la dimostrazione didattico-scientifica di Lodge.

Questo fu il primo segreto del successo di Marconi: le prestazioni del coesore da lui elaborato non furono mai eguagliate fino a quando, nel 1902 egli non inventò il radiorecettore magnetico, consentendo un nuovo balzo nel campo delle radiocomunicazioni, campo da lui stesso aperto nel lontano 1895, e nel quale continuava a mantenersi un grande leader.

Il Coherer di Lodge

Il coherer di Lodge era uno spinterometro formato da due sfere divise da uno spazio micrometrico; era sufficiente la scarica di una bottiglia di Leida per provocare la coesione delle



figura 1 - Il primitivo coherer di tipo spinterometrico usato consapevolmente da Lodge, fino dal 1889, per rivelare le onde hertziane.

sfere, manifestandosi con una microsaldatura.

Lodge chiamò pertanto quello strumento col nome di coherer e poiché fu ancora lui a segnalare che il tubo di Branly era il miglior coherer che si conoscesse, questo termine piacque e rimase di



figura 2 - Il coherer a spirale. Spostando delicatamente la leva laterale in senso antiorario si portava la spirale a contatto della piastrina di alluminio. L'operazione per ottenere un contatto imperfetto era alquanto laboriosa. Questo coherer era però più sensibile di quello di tipo spinterometrico.



figura 3 - Il coherer costruito da Lodge sulla scorta dei dati forniti dalla memoria compilata da Branly sui "Comptes Rendus" del 1890. Marconi si rese ben presto conto che questo rivelatore, per lo scopo che si era prefisso, era assolutamente inaffidabile.

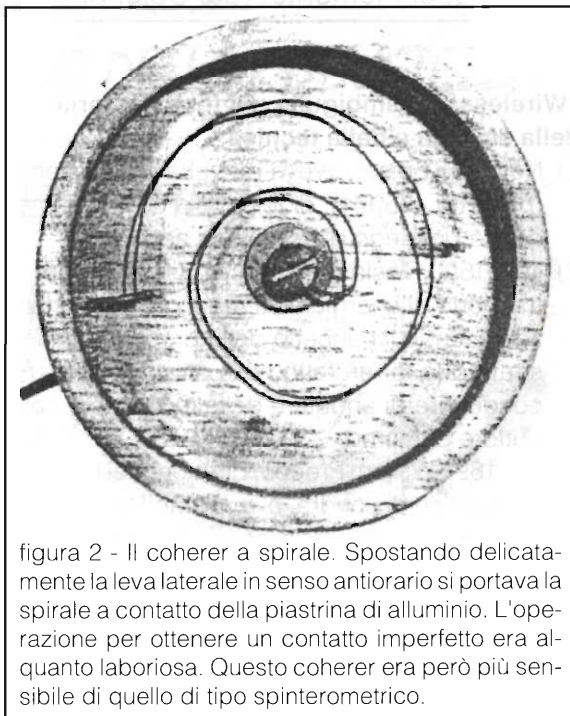

figura 4 - L'oscillatore di Lodge a due scintille. La sfera centrale costituisce il trasmettitore vero e proprio: variandone le dimensioni da qualche millimetro, a parecchi centimetri si possono ottenere emissioni nel campo delle microonde. Resta comunque evidente che il potere radiante del "trasmettitore" è sufficiente solo per eseguire delle esperienze didattiche di laboratorio.

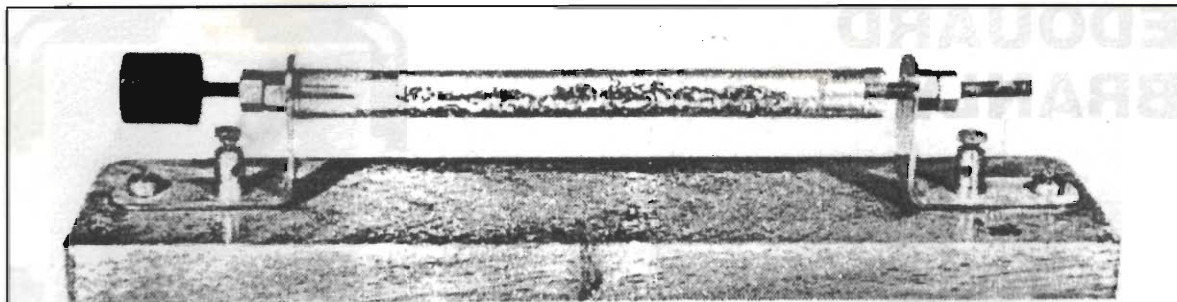

figura 5 - Questa esperienza, ben congegnata, permetteva di attivare un campanello a breve distanza dal "trasmettitore" e fu utilizzata da Lodge nella famosa conferenza del 1° giugno 1894 alla Royal Institution di Londra.

La vibrazione del campanello, una volta attivato uno qualsiasi dei coherers menzionati e posto sulla stessa tavoletta, era sufficiente per riportare lo stesso coherers allo stato primitivo di non conduzione ed essere quindi pronto a rivelare successivi impulsi.

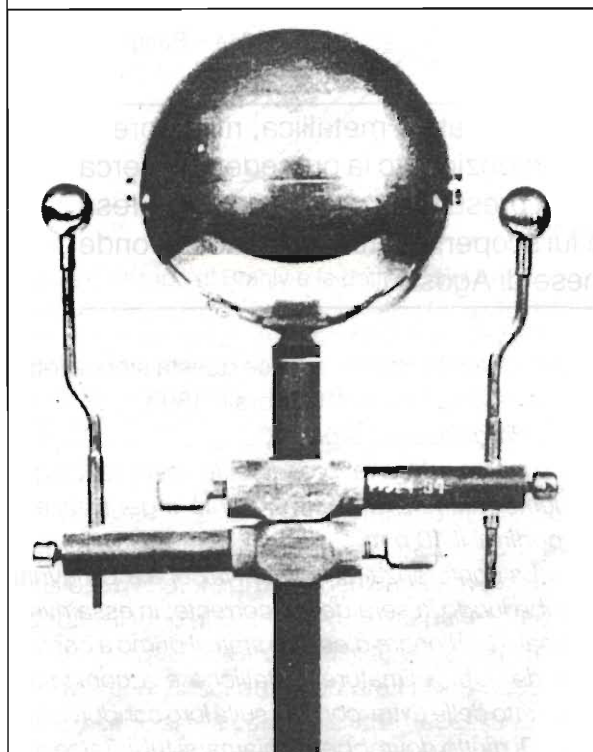
uso corrente.

Anche se Lodge aveva realizzato un coherer più elaborato, costituito da una spirale di filo di ferro che stabiliva un contatto imperfetto con una piastrina di alluminio, resta comunque evidente che l'anello di Hertz, i rivelatori di Righi, i coherers

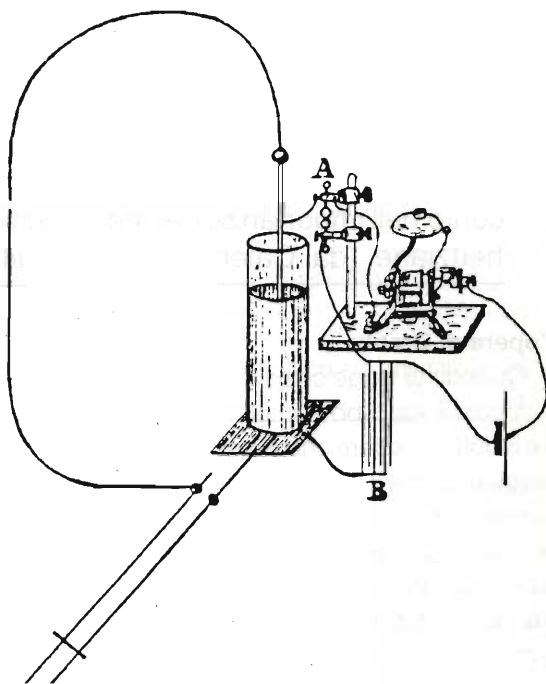
di Lodge e il tubo di Branly non avrebbero mai permesso alcun tipo di radiocomunicazione; per ricevere una informazione, cioè un messaggio intelligibile, occorre infatti il coesore di Marconi.

Quando lo analizzeremo chiunque potrà rendersene conto.

EDOUARD BRANLY



Lodovico Gualandi, I4CDH

Amiens 1844 – Parigi 1940

Nel 1890 il prof. Branly descrisse un tubetto a limatura metallica, rivelatore di scariche elettriche; il fatto però di non aver menzionato la precedente ricerca di Calzecchi e nemmeno le onde di Hertz fa presumere che non si fosse reso conto dell'importanza del fenomeno da lui scoperto in relazione con le onde hertziane. (dal Calendario E.F. 1994 mese di Agosto).

L'opera di Branly

Quando si legge che il francese Branly aveva chiamato il suo tubo a limatura "radioconductor", si è indotti a credere che avesse fatto delle consapevoli ricerche sulle onde elettromagnetiche di alta frequenza, quelle cioè che vennero in seguito definite onde hertziane o radioonde. Studiando l'opera di Branly si scopre però che i fatti non stanno esattamente in questi termini, poiché Branly, come avevano fatto Galvani, Volta, Hughes e Calzecchi, si era imbattuto nelle radioonde senza riconoscerle, anche se, quando fece la sua ricerca sulle limature metalliche, le onde hertziane erano già note.

Branly infatti chiamò il suo strumento "radioconductor" solo quando Marconi aveva già pubblicamente dimostrato la possibilità di radiocomunicare utilizzando il fenomeno della radiazione scoperta da Hertz ma, come detto, sviluppata in maniera inimmaginabile, dallo stesso Marconi fino dall'estate del lontano 1895.

Una lettera del prof. T. Tommasina di Ginevra

Il prof. Tommasina, un illustre fisico ginevrino (fu il primo a segnalare le proprietà di un coherer a goccia di mercurio) intervenendo nella polemi-

ca Calzecchi-Branly, scrisse questa storica lettera datata, Ginevra, 19 febbraio 1899:

*"Pregiatissimo Signore,
unitamente alla presente le invio le cinque memorie che Ella ebbe la bontà e gentilezza di spedirmi il 10 p.m.*

La conferenza all'Istituto Nazionale Ginevrino ebbe luogo la sera del 14 corrente; in essa rivendicai a Lei l'onore d'essere stato il primo a costruire dei tubi a limature metalliche e a constatare l'effetto delle extra-correnti sulla loro conduttibilità.

Di diritto dovrebbero chiamarsi tubi Calzecchi invece di tubi Branly.

La prego di accettare coi sensi della più alta stima, i miei più distinti saluti.

Dev. T. Tommasina"

Come si può constatare la questione sulla priorità del coherer, a quei tempi, era veramente "bruciante".

Si deve comunque tenere conto del fatto che la prima consapevole descrizione di un rivelatore di radiazioni elettromagnetiche (dopo l'anello di Hertz) fu segnalata dall'inglese Oliver Lodge durante la sua famosa conferenza del 1° giugno 1894 alla Royal Institution di Londra.



figura 6 - Il tubo di Branly e le bottiglie sintoniche di Lodge.

Abbiamo affermato che ci sono delle valide ragioni che fanno ritenere che Branly non si fosse reso conto che nei suoi esperimenti intervenivano le onde hertziane mentre Lodge, lo dimostra questa esperienza ben congegnata, era giunto ad un passo dalla loro scoperta.

Nella filosofia di progetto del sistema Marconi, all'inizio della radio, per il loro scarso potere radiante, questi circuiti erano del tutto inutilizzabili.

In quella occasione Lodge mostrò in funzione due suoi coherers, segnalando però che il più sensibile rivelatore di onde hertziane doveva considerarsi il tubo di Branly. (A questo punto riteniamo comunque doveroso insistere nel dire che solo Marconi riuscì ad elaborare l'unico coesore che presentasse le caratteristiche necessarie per demodulare un segnale radiotelegrafico).

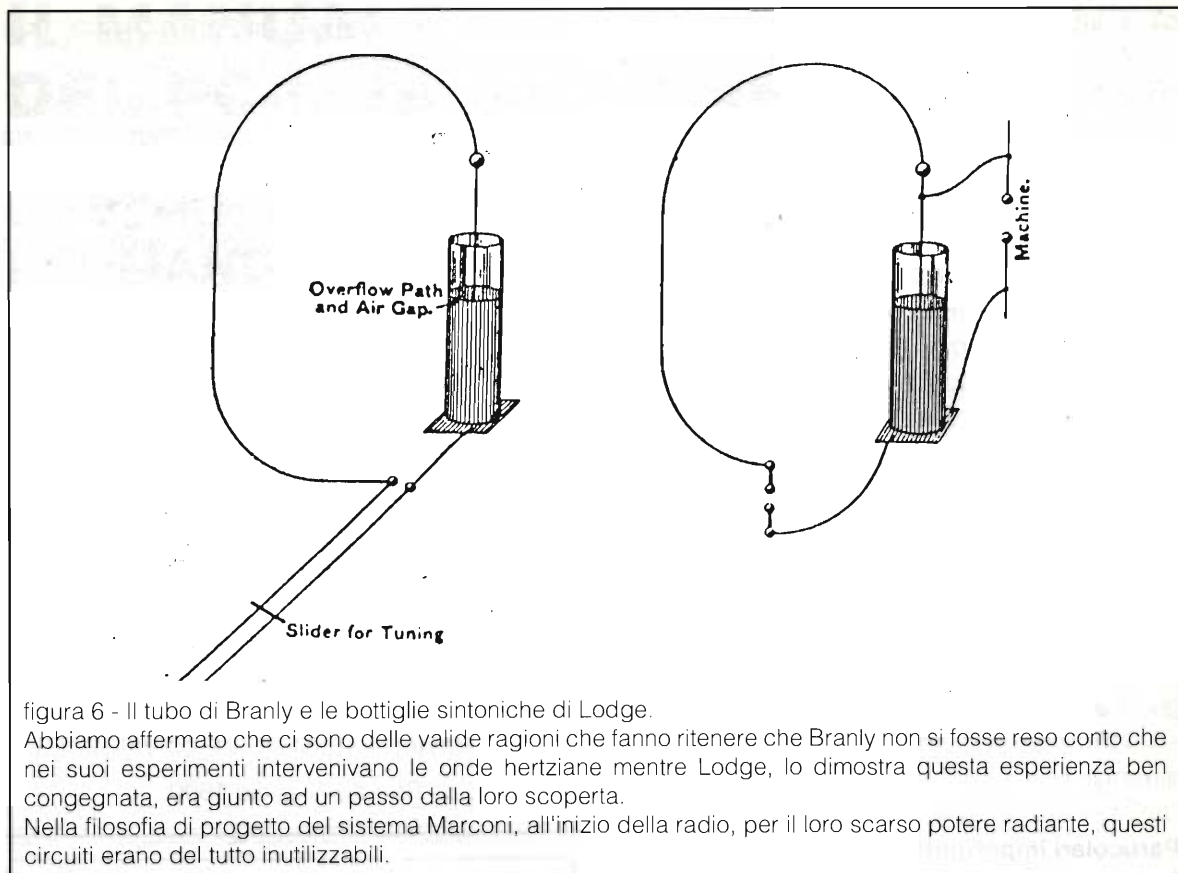
Una conferma autorevole alla nostra deduzione l'abbiamo sempre dal prof. Tommasina in una seconda lettera scritta a Calzecchi sempre nel 1899, in cui si legge:

"Le confesso però che mi meraviglia non poco che Ella creda di dovere, ancora oggi, lottare per stabilire fatti sulla realtà dei quali non può mettersi dubbio alcuno.

Non dobbiamo dimenticare che all'Hertz, che scoperse il fatto più importante, la morte prematura non concesse d'assistere alla meravigliosa invenzione che ne trasse la genialità del nostro Marconi; nessuno ebbe prima di lui l'idea della possibilità di una radio-telegrafia, nessuno!

Marconi ne è dunque il solo, l'unico inventore, indiscutibilmente.

Con ossequio le rinnovo l'attestazione della mia alta stima.

Dev. T. Tommasina"

Marconi infatti con il suo coesore riuscì ad elaborare quell'apparecchio che, per le sue peculiari caratteristiche, si dimostrò il primo vero radiorecettore della storia.

Il solo rivelatore infatti, se non si tiene conto di tutte le altre ingegnose elaborazioni che rappresentavano nuove invenzioni e scoperte, di per sé, non poteva costituire un valido ricevitore radiotelegrafico.

La conferma di questa nostra enunciazione è comprovata dal fatto che l'unico brevetto per un sistema ricetrasmittente ad onde hertziane (la Radio) fu richiesto da Marconi a Londra, prima il 5 marzo e poi definitivamente il 2 giugno 1896.

Chi pensò che le elaborazioni di Marconi dovevano considerarsi solo delle aggiunte di detta-

glio si ingannava.

Marconi, con nuove invenzioni ed importanti scoperte, unitamente alla sua tecnologia d'avanguardia, stava edificando le solide basi di una nuova branca della Fisica: la Radiotecnica.

Conclusione

Quando si afferma che Calzecchi è l'inventore del coherer bisognerebbe specificare che il suo tubetto, al pari di quelli di Lodge e Branly, così come erano, non avrebbero mai permesso un loro utilizzo pratico come rivelatori di segnali del codice Morse.

Fu infatti solo Marconi che riuscì ad ottenere un rivelatore d'onda dalle caratteristiche insospettabili, adatte cioè allo scopo che si era prefisso: quello delle radiocomunicazioni.

Marconi considerò sempre il suo coesore una vera e propria invenzione, e i risultati da lui raggiunti avrebbero dovuto convincere gli ambienti scientifici che egli aveva la sacrosanta ragione di affermarlo.

Particolari importanti

La necessità di una rigorosa risonanza elettrica fra l'oscillatore ed il rivelatore (anello di Hertz) era già stata evidenziata dallo stesso Hertz.

Marconi dopo aver riprodotto le prime esperienze sulle onde elettromagnetiche, non per controllarne le analogie con le onde luminose, ma per determinare la massima portata degli oscillatori di vario tipo, resosi conto che i mezzi tecnici a disposizione erano deludenti, per lo scopo che si era fin dall'inizio prefisso, introdusse quelle importanti innovazioni tecniche che, anche se non vennero comprese, si dimostrarono determinanti per l'invenzione e lo sviluppo futuro della radio.

Marconi conosceva perfettamente le esperienze di Lodge sulle onde guidate e sui circuiti sintonici chiusi; questi circuiti però, senza le invenzioni di Marconi sarebbero rimasti inutilizzati perché inservibili nel primo valido sistema di radiocomunicazione.

Lodge infatti, descrivendo le sue esperienze scientifiche con i circuiti sintonici chiusi, aveva sempre sottolineato con evidenza che era impos-

sibile ottenere da questi ultimi un buon accordo e contemporaneamente una buona radiazione.

I suoi esperimenti con circuiti chiusi di circa un metro di diametro venivano infatti eseguiti da una distanza di circa due metri, una distanza che non avrebbe potuto soddisfare le esigenze di Marconi.

Lo esamineremo dettagliatamente quando parleremo del "Sistema Marconi".

Copyright Elettronica Flash

Bibliografia essenziale

- 1) T. Calzecchi Onesti. La conduttività elettrica delle limature metalliche. Milano, scuola Tipolitografica "Figli Provvidenza", 1912.
- 2) Oliver Lodge. The work of Hertz. "The Electrician" June 1894, London.
- 3) La Lumiere Electrique. 16/05/1891.
- 4) The Electrician of June 26, 1891.
- 5) Il Nuovo Cimento, anni 1884, 1885, 1886.
- 6) Wiedermann's Annalen (N.F. XXVIII, 1886).
- 7) Comptes Rendus 8 aprile 1890.



ELMAN ELECTRONICS s.r.l.

via Medole, 4 - 46100 Mantova
tel. 0376/391279 - Fax. 0376/391198

Convertitori statici di impiego generale, ma particolarmente indicati per l'alimentazione di: TV+VTR, piccoli elettrodomestici, lampade di emergenza, condizionatori, etc. Protetti contro il cortocircuito ed il sovraccarico, sono estremamente affidabili, in grado di sopportare una potenza istantanea (500ms) di ben quattro volte la potenza nominale, consentendo l'alimentazione di numerosi dispositivi.



- Disponibilità continua di tensione a 220V/50Hz
- Consumo di energia direttamente proporzionale al consumo effettivo in potenza del carico
- Assenza di manutenzione
- Elevata silenziosità
- Ampia gamma di modelli con potenze da 100W a 2kW

PER LA MONTAGNA, IL CAMPEGGIO, IL LAVORO, IL TEMPO LIBERO E PER MOLTE ALTRE APPLICAZIONI

Disponibili anche Caricabatterie professionali ed accessori per impianti fotovoltaici

IL MANUALE DEL PC-ISTA GIOVANE

OVVERO: COME MANEGGIARE I COMANDI BASILARI DEL DOS

Enzo Giardina

(2^a e ultima parte)

Continuiamo con la rassegna dei principali comandi Dos, descrivendo anche qualche alchimia che ci facilita la vita.

Il DOS ha un certo numero di comandi interni al COMMAND.COM, fra cui quelli menzionati nella precedente puntata, e di uso più comune, ma ne ha un altro insieme che, pur essendo chiamati comunemente "comandi" in realtà sono dei programmi belli e buoni, che dovrebbero risiedere in una DIR di nome C:\DOS.

Gli installatori più "scamuffi" (meno prevedenti) talvolta usano invece metterli direttamente in C:\ e ciò non è molto corretto perché, in caso di cambiamento di release (versione) di DOS, magari dopo un anno di uso del computer, si mischiano orribilmente con tutte le vostre procedure, programmi e quant'altro avrete faticosamente costruito e messo a punto nella Dir principale del vostro disco.

Distinguere poi se un file faccia parte del DOS o meno diventa un'impresa. È vero che in genere i file DOS hanno sempre lo stesso nome e che quindi, in caso di successiva re-installazio-

ne, semplicemente si sovrappongono, però è altrettanto vero che ogni tanto qualcuno sparisce sostituito da uno nuovo, lasciandovi sul disco un comando (programma), relativo al DOS precedente, che di norma non funziona più. Per cui è bene attenersi ai consigli di installazione ed usare una Dir di nome C:\DOS che può essere facilmente svuotata (pericolosissimo comando Del *.*) prima di procedere al cambiamento di versione.

Fra i "comandi" esterni (al COMMAND.COM) menziono il CHKDSK.COM, che si può lanciare secondo le varie forme illustrate in figura 1. Esso non è mai abbastanza usato, anche a solo scopo diagnostico, e serve per verificare l'integrità di dati e programmi sul vostro disco (con l'uso può succedere di trovarci sopra un difetto).

Nel primo caso il CHKDSK si

fa un giro turistico su tutto il disco e ne controlla l'integrità, senza però prendersi la responsabilità di intraprendere alcun tentativo di correzione degli errori riscontrati. Nel secondo caso controlla l'integrità del solo file dichiarato come parametro, ed infine nel terzo caso cerca di correggere gli errori riscontrati. Per lo più ci riesce, ma i cocci delle rotture rimangono sempre sul pavimento dopo che è caduto un piatto e così al CHKDSK rimangono brandelli di file, che non sa più a chi attribuire, per cui crea dei file in C:\ che occorre andare ad analizzare, usando un editor, per vedere se si può recuperare qualcosa dopo l'incidente.

La figura 2 parla invece di un altro file che deve essere presente in C:\, il file CONFIG.SYS, che, come dice il nome, configura il sistema. La prima riga dice che non voglio che il DOS mi occupi

```
forma:  CHKDSK da solo oppure:
        CHKDSK nomefile oppure:
        CHKDSK /F
```

figura 1

```
DOS=HIGH COUNTRY=039,850,C:\DOS\COUNTRY.SYS rem DEVICE=C:\DOS\RAMDRIVE.SYS
16 /E DEVICE=C:\QEMM\QEMM386.SYS RAM DMA=256 files=30 buffers=30
```

figura 2 - Il files CONFIG.SYS



spazio nei primi 640 Kbyte, in quanto mi servono liberi per alcune mie grosse applicazioni.

La seconda riga (analoga a quella già vista per la tastiera in AUTOEXEC.BAT, nella puntata precedente) invece parla del tipo di linguaggio da usare, nel nostro caso quello italiano. Notare che 039 è il prefisso telefonico internazionale dell'Italia.

Per ogni nazione è stata creata una tabella di codici ASCII, che comprende il necessario per la scrittura a video dei caratteri stessi; per l'Italia detta tabella è la 850 (usata anche per altre contrade). Gli attuali dischetti di installazione del DOS chiedono solo la nazionalità e di conseguenza creano la riga di comando opportuna. Per non appesantire la trattazione al neofita, che sicuramente si accontenta dei valori di default del dischetto installatore di DOS, non mi addentro nei particolari, ma, per chi volesse saperne di più in merito, consiglio di consultare il manuale del DOS.

Nell'esempio segue poi una frase istruttiva che ci mostra come, anche in CONFIG.SYS, è possibile usare le istruzioni REM (Remark, commenti), ma questo è vero solo dal DOS 5 in poi.

Prima ci si metteva usual-

mente un bell'asterisco a colonna 1, il cui risultato pratico era quello di far saltare l'istruzione in quanto errata. L'elaborazione proseguiva, ma scappava fuori a video la dichiarazione di errore.

La frase sotto Remark è comunque interessante, perché riguarda l'installazione di un device driver che gestisce un disco virtuale da 16 Kbyte.

Il disco virtuale, per chi non lo sapesse, consiste in una zona di memoria Ram che il DOS vede come se fosse un disco vero: il disco D nel mio caso, in quanto il disco C è l'ultimo disco vero che possiedo. Se avessi avuto due dischi fissi (C e D), il device

```
Esempio di procedura di lancio del WordStar
@ECHO OFF REM lancio del WordStar CD\WSDIR WS CD\WORKDIR
figura 3 - Esempio di lancio di procedura di Wordstar
```

avrebbe assegnato al disco virtuale il nome E.

La Ram, come si sa, è volatile (i dati si perdono spegnendo il computer) e quindi occorre usare il disco virtuale con un po' di attenzione, facendo i salvataggi opportuni prima di spegnere. Il vantaggio del disco virtuale è che ha dei tempi di accesso molto ridotti, dato che in realtà non è un disco vero, e quindi conviene usarlo quando un'applicazione elabora facendo molti accessi al disco.

Successivamente troviamo l'installazione di un altro device driver, che, nel mio caso, si tratta di un gestore di memoria che risiede nella Dir C:\QEMM.

Infine troviamo la dichiarazione di quanti file al massimo vogliamo usare contemporaneamente (files=30) e di quanti buffer (buffers=30). In realtà non è una buona politica l'eguale dimensione di questi due parametri, perché l'ideale sarebbe

avere due buffer per ogni file, però siccome i buffer occupano spazio di memoria ed io non penso di usare per davvero 30 file contemporaneamente, la soluzione proposta è un buon compromesso per le normali esigenze.

Ora, una volta installati i nostri programmi preferiti, si presume raggruppati in sottoinsiemi di directory specifiche, per non mischiare le acque, ci sorge la legittima necessità di crearci delle procedure per lanciare le nostre applicazioni, senza dover ricorrere ogni volta alla serie di comandi: CD\WSDIR <invio> seguito da: WS <invio> (seguendo l'esempio

del lancio WordStar).

Un esempio di procedura lo vediamo in figura 3 (la procedura potrebbe avere il nome mnemonico WS.BAT). Tali procedure si possono sistemare o nella dir principale (C:\) o in una directory di sole procedure, a cui si può dare il fantasioso nome di WORKDIR (ovvero Directory di lavoro).

Dopo un certo tempo di uso del PC, essendo aumentate le esigenze, le procedure aumen-



```
@ECHO OFF MODE CO80 (o BW80 secondo il video che si ha a disposizione)
..... (si possono inserire tutte le istruzioni che si vogliono)
CD\WORKDIR CALL WAY1 CD\
```

figura 4 - La procedura S.BAT

Questa procedura deve avere i tre statement indicati e basta. L'unica possibilità di variazioni sta nella label DACAPO, che può avere un nome qualsiasi purchè accettabile dal DOS.

```
@ECHO OFF :DACAPO WAYDIR 1 1 001
```

figura 5 - La procedura WAY1.BAT

	1	2	3	4
	1234567890123456789012345678901234567890....			
1	-----		miomenu	
2	ws.bat		ADescrizione 1	
3				
4	waytest.bat		Descrizione 2	

figura 6 - Il files WAYDIR.ELA

tano e quindi talvolta si fa fatica a ricordare tutti i nomi che abbiamo inventato.

Allora, siccome io sono scordarello per natura, mi sono inventato un semplice programmino che mi evita di lanciare ogni volta un comando di DIR per vedere tutte le procedure che ho a disposizione e per cercare di individuare, in mezzo al bagaglio del disponibile, il file (.BAT) che fa al caso mio nel momento del bisogno.

Vediamo come funziona il premiato sofisma.

Esso è composto da due procedure:

- S.BAT (dove S sta mnemonicamente per Start) (figura 4)
- WAY1.BAT (figura 5)
- un file di nome WAYDIR1.ELA (figura 6) due programmi di nome WAYDIR.EXE e README.COM

I programmi è bene metterli nella directory principale (C:\), munita di PATH specificato in AUTOEXEC.BAT, secondo la procedura vista la volta scorsa.

WAYDIR è un nome di fantasia, poteva essere anche PIP-

PO, ma ho fatto in modo che tutti i nomi di file e programmi iniziasero con lo stesso prefisso WAY (strada), per poterli avere raggruppati a fronte di un comando DOS:

DIR way*.* <invio> che significa: listami a video tutti e solo i file che iniziano con la combinazione di caratteri WAY.

Con riferimento alla figura 5, i tre parametri della riga di comando: WAYDIR 1 1 001, che sta nella procedura WAY1.BAT, dicono al programma WAYDIR.EXE le seguenti cose:

P1 = 1 Indica di quale WAYDIRx.ELA stiamo parlando (ossia quale WAYDIRx.ELA è coinvolto, nel nostro caso si tratta di WAYDIR1.ELA). P1 può essere qualsiasi carattere alfanumerico.

P2 = 1 Indica che la chiamata è primaria, ossia che S.BAT chiama direttamente WAY1.BAT. Nessuno ci vieta di avere, entro WAYDIR1.ELA, una chiamata a



WAY2.BAT (per esempio). Se la chiamata non viene da S.BAT, si porrà P2 = 0.

P3 = 001.P3 si inizializza a 001 e viene gestito automaticamente: indica la riga dell'ultima scelta, in modo tale che, al ritorno dall'esecuzione del comando, il cursore punti ancora al comando eseguito.

README.COM è un generico programma di show files. In particolare è stato preso a prestito dal Turbo C, ma qualsiasi altro va bene (basta che si chiami così (e se non si chiama così rinominatelo). Il funzionamento del premiato sofisma software comunque non è inficiato dalla mancanza del suddetto programma, che è usato solo per visualizzare l'aiuto (detto help in inglese).

Per cambiare nome ad un file, visto che finora non lo abbiamo detto, si lancia il comando: REN vecchionome nuovonome <invio>.

S.BAT va installato in C:\, mentre nella directory di lavoro (per esempio WORKDIR) metteremo tutte le nostre procedure. Con riferimento a figura 6, esse saranno: WAYTEST.BAT

```
@ECHO OFF
REM lancio del WordStar
CD\WSDIR
WS
CD\WORKDIR
```

figura 7 - Il files WS.BAT

WS.BAT (figura 7) ed eventuali altre. Nella WORKDIR metteremo inoltre: la procedura WAY1.BAT ed il file WAYDIR1.ELA.

Voglio precisare che tutto il software può essere lanciato anche tramite WAY1.BAT direttamente, però mi sono inventato S. BAT per due motivi: il primo è quello di poter riprendere il controllo dell'esecuzione all'uscita dal gestore di comandi ed il secondo è quello di controllare l'informazione di colore tramite il comando DOS:

MODE CO80 (CO=color) oppure MODE BW80 (BW=Black and White, nero e bianco).

Il primo informa il DOS che il PC è munito di video a colori a 80 caratteri per riga, mentre il secondo dice che il PC è munito di un video monocromatico. Per la verità il comando MODE fa tante altre belle cose, come: impostare la porta seriale, la porta parallela, ecc., ma, in questa sede, non voglio appesantire la trattazione e confondere le idee al neofita (in caso di curiosità sfrenata vedi HELP MODE).

Lanciando S <invio> si vedrà (mirabilia delle mirabile) la figura 8, con una bella riga in reverse (rosso su blu se il video è a colori, altrimenti nero su bianco) che si sposta agendo sui tasti contrassegnati con le frecce. Con il tasto <invio> si effettua la scelta.

Vediamo cosa dice il file WAYDIR1.ELA di figura 6, dove naturalmente la numerazione non fa parte del file, ma è stata inserita come riferimento (infatti ogni riga deve essere lunga al massimo 80 caratteri).

Nella prima riga dico che mi riservo un certo numero di byte



figura 8



figura 9

(tanti quanti sono i trattini "-") per scrivere i nomi di procedura e che l'intestazione dello schermo deve essere "miomenu". La seconda riga associa alla procedura WS.BAT una descrizione che viene automaticamente centrata sullo schermo.

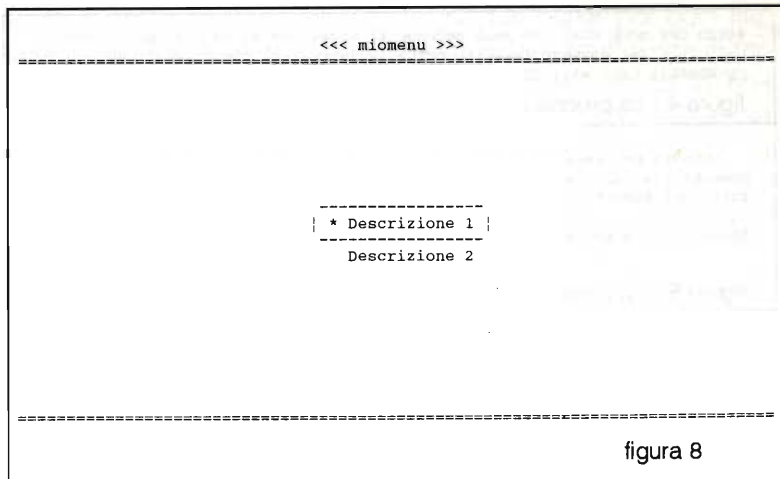
La A a colonna 19 della seconda riga dice che (non accontentandomi della descrizione) ho associato un file di aiuto (help) di nome WAYDIRA.HLP che comparirà premendo F1 o "*" (asterisco), vedi figura 9.

Il file WAYDIRA.HLP è un file ASCII creato con un editor qualsiasi e che contiene informazioni relative al comando associato. Per

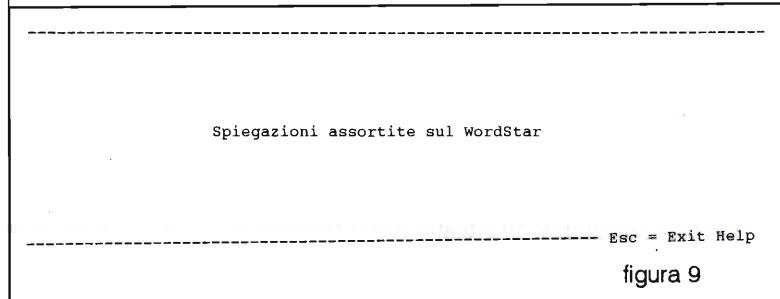
dirla in parole povere, ci posso scrivere quel che mi pare.

Il fatto che A compaia solo sulla Descrizione 1 vuol dire solo che la seconda descrizione è, per me, talmente autoesplicativa che non mi occorre associare alcun aiuto, ma, avendone proprio la necessità, basterebbe mettere a colonna 19 un bel B e crearsi un file ASCII di nome WAYDIRB.HLP con tutte le spiegazioni del caso. Così procedendo si può arrivare a Z.

Il programma che si incarica della visualizzazione di WAYDIRA.HLP è proprio README.COM, che come ho detto, non crea errori operativi se non esiste (solo un bel Beep di allarme).

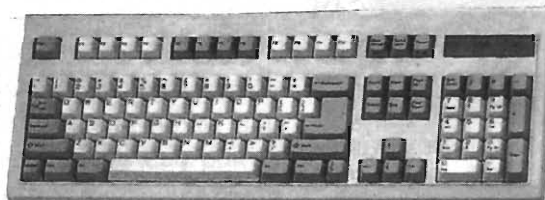

Il meccanismo di funzionamento di questo oggetto si impernia sulla struttura di WAY1.BAT (figura 5), infatti il programma WAYDIR.EXE, scegliendo Descrizione 2, aggiunge a WAY1.BAT i comandi:

CALL WAYTEST.BAT (se ho eseguito la seconda scelta) GOTO DACAPO.

Se invece ho dato Escape non aggiunge niente e quindi la procedura termina e riprende il controllo S.BAT, il quale, col suo CD\ci riporta alla Dir principale. Ciò vuol dire che abbiamo terminato il lavoro.

Poiché il Dos esegue le istruzioni di una procedura una alla volta, si può alterare una procedura mentre è in corso di esecuzione.

Non ho naturalmente seguito la strada della "SHELL comando" in quanto sarebbe stata interna al programma WAYDIR.EXE, che, sia pure piccolo a piacere, avrebbe comunque occupato spazio di memoria, invece così WAYDIR.EXE nasce, sceglie e muore.

Resta solo la procedura

```

1           2           3           4           .
1234567890123456789012345678901234567890....
*----- miomenu
REM WordStar      ADescrizione 1
CD\WSDIR
WS
CD\WORKDIR
waytest.bat      Descrizione 2

```

figura 10 - Il files WAYDIR.ELA

WAY1.BAT che, con la sua CALL, chiama la procedura che abbiamo scelto e, alla fine, riprende il controllo della situazione. Tutti gli 1 che si vedono (WAY1.BAT WAYDIR1.ELA) manifestano chiaramente la possibilità di creare gruppi di procedure (magari anche chiamantesi fra loro), e quindi si possono creare anche (WAY2.BAT WAYDIR2.ELA) e così via secondo le necessità.

Per chi non avesse dimestichezza di programmazione, dirò che, in un qualsiasi programma scritto in un qualsiasi linguaggio (Assembler, Basic, C etc.) è possibile chiamare altri programmi con l'istruzione "SHELL comando". Naturalmente la sintassi varia a seconda del linguaggio usato, ma la funzione è la stessa: il programma chia-

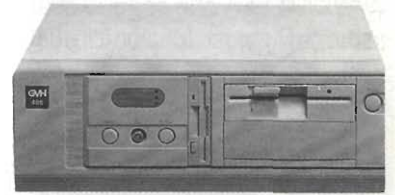

mante interrompe l'esecuzione, pur rimanendo residente in memoria, e viene eseguito il programma chiamato.

Il vincolo di questo tipo di chiamata fra programmi consiste proprio nel fatto che il programma chiamato è costretto ad operare con un quantitativo di memoria ridotto, dovuto al fatto che il programma chiamante rimane residente in memoria durante l'esecuzione del programma chiamato.



Poiché, seguendo la strada di associare ad ogni descrizione una procedura, prolifererebbero le procedure nella directory di lavoro, il programma WAYDIR.EXE è così intelligente da essere capace di interpretare ogni tipo di procedura contenuta in WAYDIRx.ELA.

In figura 10 si può vedere un WAYDIR1.ELA che esegue esattamente le stesse funzioni di quello di figura 6, con la differenza che il primo chiama la procedura WS.BAT ed il secondo contiene i comandi di WS.BAT.

In tal caso WS.BAT non ha

più ragione di esistere nella directory, essendo contenuto in WAYDIR1.ELA.

WAYDIR.EXE maneggia contemporaneamente entrambe le scuole di pensiero e quindi è solo una nostra comodità scegliere l'una o l'altra strada.

L'asterisco in testa alla serie di trattini, che indicano la massima lunghezza dei comandi o procedure, dice a WAYDIR.EXE di segnalare all'operatore, con un asterisco sul video alla sinistra della scelta, la presenza dello help sulle scelte per cui è previsto.

La presenza di una riga vuota

fra un comando e l'altro serve solo per spaziare i comandi sul video, ma volendo può essere eliminata.

Prima che mi dimentichi, un'ultima cosa: il programma WAYDIR.EXE riconosce un mouse a tre o due bottoni. Muovendosi con il mouse si sposta la riga che indica la scelta, il tasto di sinistra effettua la scelta, quello centrale manda allo help e quello di destra esce. Il tutto in 18.330 byte di programma scritto in C. Niente male vero?

E con questo non mi resta che inviarti un bell'ECHO di buon lavoro.

ABBONATI A ELETTRONICA FLASH!! LA TUA FIDUCIA, IL NOSTRO IMPEGNO

STOP 144 !!!

Accessorio telefonico basato su un microcontrollore PIC 16C54 inibisce le chiamate che iniziano con i numeri 144, 00, 0.

Kit completo di: C.S., componenti, micro programmato, scatola forata, cavetti telefonici con plug e spina SIP.

TEKNOS Elettronica

via Zanardi, 23 - 40131 Bologna
tel. 051/550717

MAI PIU' SORPRESE
SULLA BOLLETTA SIP !!!
DA OGGI CON

Teleguard®

blocchiamo 144 - 00 - Interurbane



in Kit
£ 98 000

ANTICHE RADIO RICEVITORE SAFAR mod. 527 per O.M. e O.C.

Giorgio Terenzi

L'apparecchio radio che mi accingo a descrivere per i Lettori di E.F. è degno di particolare interesse non tanto per la sua età, quanto per l'inconsueta forma e le dimensioni ridotte. Esso infatti fa parte della produzione post-bellica, e l'anno di costruzione è, per l'esattezza, il 1946.

Anche se la didascalia a corredo dello schema tratto dalla raccolta del Ravalico (Schemi di apparecchi radio, vol. primo - ed. Hoepli) lo definisce "minuscola supereterodina", le sue dimensioni sono: 20cm di larghezza, 27cm di altezza e 6,5cm di profondità.

Da ciò risulta un contenitore un po' insolito per una radio: esso si presenta infatti come un quadro che incornicia sia la scala parlante - posta superiormente - che il rettangolo di tela sottostante che ricopre l'altoparlante.

Si tratta in definitiva di un apparecchio soprammobile "a quadro" che allo scopo possiede sul retro un sostegno in tondino di ottone su cui può appoggiare per mantenersi in posizione quasi

verticale, come appunto un portaritratti.

Sotto l'altoparlante vi sono due manopole imperniate, rispettivamente, sul potenziometro del volume con interruttore incorporato, quella di sinistra, e sul comando a demoltiplica del variabile della sintonia, quella di destra.

Per terminare con i comandi, sul dorso in alto a destra vi è una levetta che commuta la gamma d'onda da OM (in alto) a OC (in basso).

Internamente la struttura del telaio e la disposizione delle parti è condizionata sia dalla forma schiacciata che dalle dimensioni ridotte del contenitore.

Quando si parla di dimensioni ridotte occorre ricordare che si tratta pur sempre di una super-



eterodina a 5 valvole Octal, con due gamme d'onda, altoparlante a bobina di campo e alimentazione a rete-luce con trasformatore: tutti i componenti su elencati hanno dimensioni non trascurabili e tali da lasciare ben poco spazio tra loro, una volta assemblati.

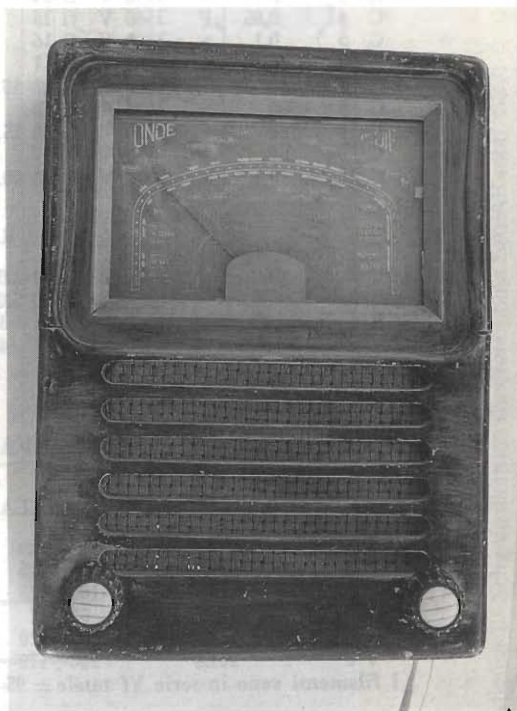

A questi vanno aggiunti i due circuiti accordati d'ingresso e quelli d'oscillatore, il variabile doppio, i due trasformatori di MF, il trasformatore d'uscita, il commutatore di gamma, gli elettrolitici di filtro, il potenziometro del volume ed infine la serie di resistenze e condensatori - non proprio miniaturizzati - che un tale circuito richiede.

Come si vede dalle foto, lo spazio disponibile è pieno come il famoso uovo.

Schema elettrico e disposizione delle parti

Lo schema elettrico è un classico dell'epoca: supereterodina a cinque valvole con eptodo convertitore (12A8), pentodo amplificatore MF (12K7); triodo-dop-

pio diodo (12Q7) preamplificatore BF, rivelatore e generatore tensione CAV; pentodo finale (35L6) e infine raddrizzatrice monoplacca (35Z4).

La gamma OM va da 187 a 570 metri (1604÷526kHz).

La gamma OC va da 20 a 50 metri (15÷6MHz).

Nei modelli 527A e 527B sono montati altri tipi di valvole, come si può vedere nella tabella delle tensioni tratta dallo schematico citato.

Un particolare da mettere in evidenza è che la tensione CAV agisce solo sulle Onde Medie, in quanto se fosse attiva anche nella gamma OC renderebbe ancor più difficoltosa la sintonia. Inoltre, il segnale RF che va al diodo CAV (piedino 4 della 12Q7) è

prelevato tramite C15 direttamente dalla placca della valvola amplificatrice MF, anziché dal secondario del trasformatore TM2: in tal modo si ottiene un segnale meno filtrato ma di maggiore ampiezza.

La tensione CAV che si forma è filtrata dal condensatore C11 di 0,1 μ F.

Le bobine d'ingresso e d'oscillatore per le OM sono quelle disegnate in alto, prima e dopo la valvola convertitrice; quelle relative alle OC sono le sottostanti.

Il variabile ha due sezioni di valore adatto alla gamma OC.

Per la ricezione delle OM la sezione dell'oscillatore viene ridotta mediante il condensatore C8 - il padding - posto in serie alla bobina L8.

VALORE DEI COMPONENTI

CONDENSATORI

C 1	1.000	pF	1000 V	C 12	180	pF	1000 V	C 23	25	μ F	200 V
C 2	2	»	1000 V	C 13	0,1	μ F	1500 V	C 24	25	»	200 V
C 3	2	»	1000 V	C 14	180	pF	1000 V	C 25	15.000	pF	1500 V
C 4	0,05	μ F	1500 V	C 15	50	»	1000 V	CV 1	variabile da 20 a 457 pF		
C 5	0,1	»	1500 V	C 16	180	»	1000 V	CV 2	variabile da 23 a 480 pF		
C 6	0,1	»	1500 V	C 17	200	»	1000 V	P1	potenziometro 0,5 Mega-		
C 7	50	pF	1000 V	C 18	15.000	»	1500 V	ohm, con interr.			
C 8	500	»	1000 V	C 19	200	»	1500 V	Z1	impedenza di eccitazione,		
C 9	180	»	1000 V	C 20	15.000	»	1500 V	970 ohm			
C 10	50	μ F	135 V	C 21	10	μ F	30 V	L1	lampadina a siluro, 6,5 V		
C 11	0,1	»	1500 V	C 22	20.000	pF	1500 V	e 150 mA			

RESISTENZE

R 2	160	ohm	0,5 W	R 9	2.000.000	ohm	0,5 W	R 13	1.000	ohm	0,25 W
R 3	50.000	»	0,25 W	R 10	5.000.000	»	0,25 W	R 14	200	»	1 W
R 6	5.000	»	1 W	R 11	160.000	»	0,5 W	R 15	100	»	1 W
R 7	160	»	0,5 W	R 12	400.000	»	0,25 W	R 16	120	»	3 W
R 8	1.000.000	»	0,25 W	R 4	2.5000	»	0,25 W				

SAFAR - Mod. 527

TABELLA DELLE TENSIONI

Valvola	Tipo	V placca	V schermo	V catodo	V pl osc.
V 1	12A8	95÷115	37÷55	0,95÷1,25	92÷108
V 2	12K7	105÷125	105÷125	1,6 ÷ 2	—
V 3	12Q7	52÷67	—	zero	—
V 4	35L6	100÷120	105÷125	7÷8,2	—
V 5	35Z4	140÷170	—	—	—

I filamenti sono in serie Vf totale = 95÷115.



figura 1 - Schema elettrico supereterodina SAFAR mod. 527.



Può apparire strano che la sintonia sulle OM richiede un valore di capacità massima più piccola di quello necessario per la copertura della gamma OC, di frequenza notevolmente più alta.

Ma tutto apparirà chiaro se si considera che, mentre l'escursione dell'intera gamma OM è di poco superiore a 1MHz (1604 - 526 = 1078), la gamma OC copre un'intervallo di ben 9MHz (15 - 6 = 9).

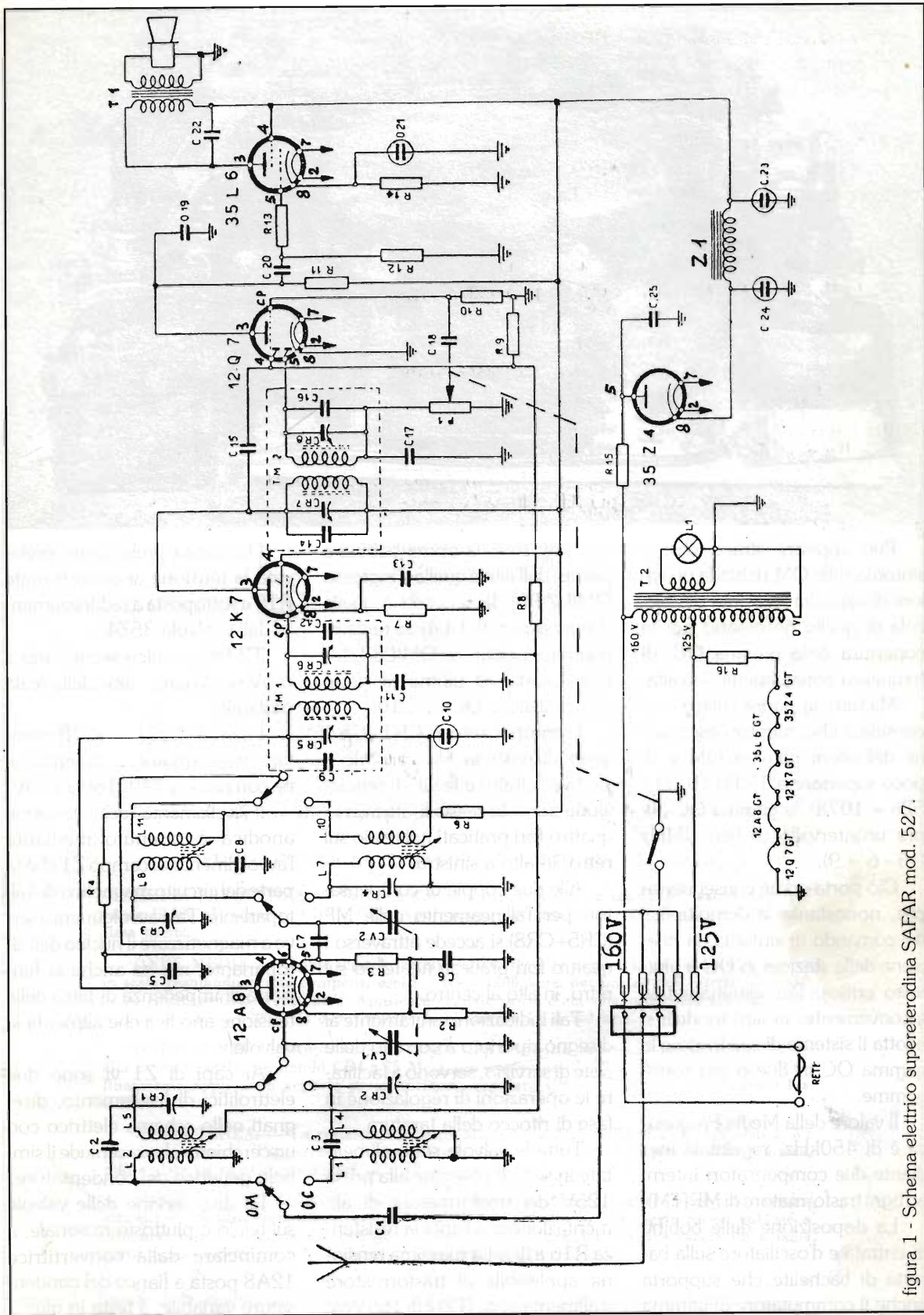
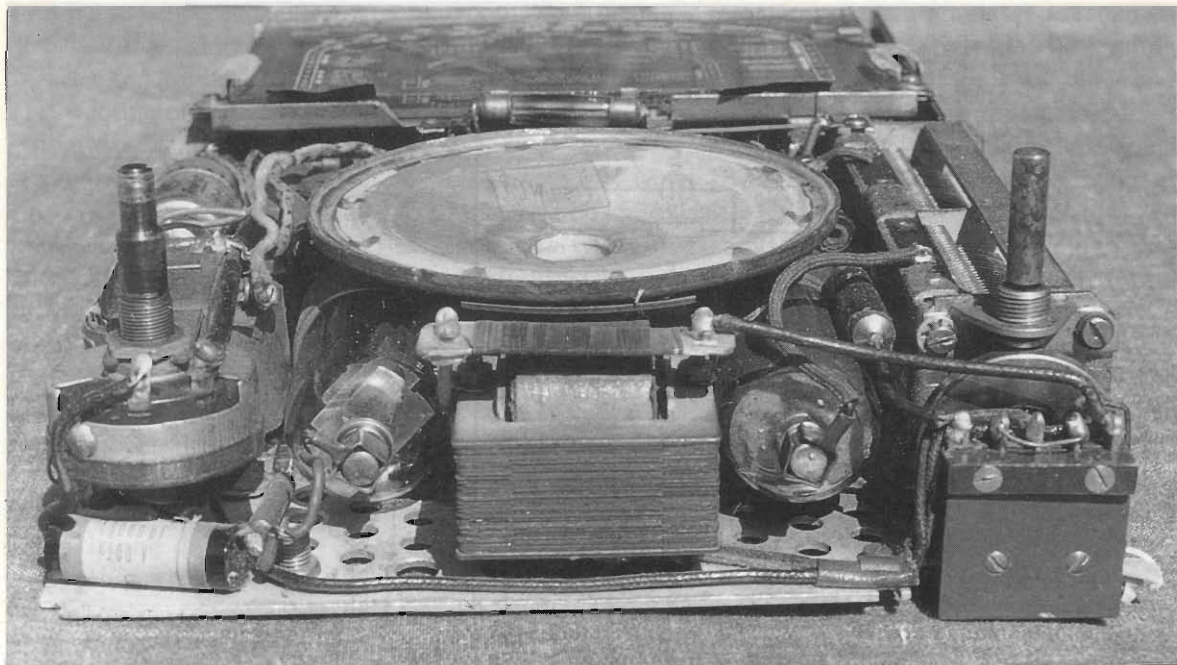
Ciò porta come conseguenza che, nonostante la demoltiplica del comando di sintonia, la ricezione delle stazioni in OC è piuttosto critica. Per eliminare tale inconveniente, in altri modelli si adotta il sistema di suddividere la gamma OC in due o più sottogamme.

Il valore della Media Frequenza è di 450kHz, regolabile mediante due compensatori interni ad ogni trasformatore di MF(TM).

La disposizione delle bobine di entrata e d'oscillatore sulla bassetta di bachelite che supporta anche il commutatore di gamma

è la seguente: la prima bobina a partire dall'alto è quella d'ingresso OM(L2-L5); la seconda è quella d'ingresso OC(L1-L4); la terza riguarda l'oscillatore OM(L8-L11) e la quarta ed ultima fa parte dell'oscillatore OC(L7-L10).

I compensatori CR1+CR4 sono disposti in fila verticale a partire dall'alto e le viti di regolazione sono accessibili attraverso quattro fori praticati nel telaio sul retro, in alto a sinistra.

Alle due coppie di compensatori per l'allineamento delle MF (CR5+CR8) si accede attraverso i quattro fori praticati nel telaio sul retro, in alto al centro.

Tali indicazioni, unitamente al disegno riportato a corredo delle note di servizio, servono a facilitare le operazioni di regolazione in fase di ritocco della taratura.

Tutte le valvole sono alimentate in serie e collegate alla presa 125V del trasformatore di alimentazione mediante la resistenza R16 a filo. La massima tensione applicabile al trasformatore d'alimentazione (T2) è di 160Vca.

Da questa presa viene prelevata la tensione anodica tramite R15 e sottoposta a raddrizzamento dalla valvola 35Z4.

T2 ha un unico secondario a 6,5V per la lampadine della scala parlante.

I modelli 527A e 527B montano trasformatori d'alimentazione con prese a 110, 160 e 220V.

Il livellamento della tensione anodica è ottenuto mediante l'avvolgimento di campo Z1 che fa parte del circuito magnetico dell'altoparlante. Tale avvolgimento serve a magnetizzare il nucleo dell'altoparlante, ma ha anche la funzione di impedenza di filtro della tensione anodica che alimenta le valvole.

Ai capi di Z1 vi sono due elettrolitici di livellamento, disegnati nello schema elettrico con un cerchietto che racchiude il simbolo generico del condensatore.

La disposizione delle valvole sul telaio è piuttosto razionale, a cominciare dalla convertitrice 12A8 posta a fianco del condensatore variabile, a testa in giù.

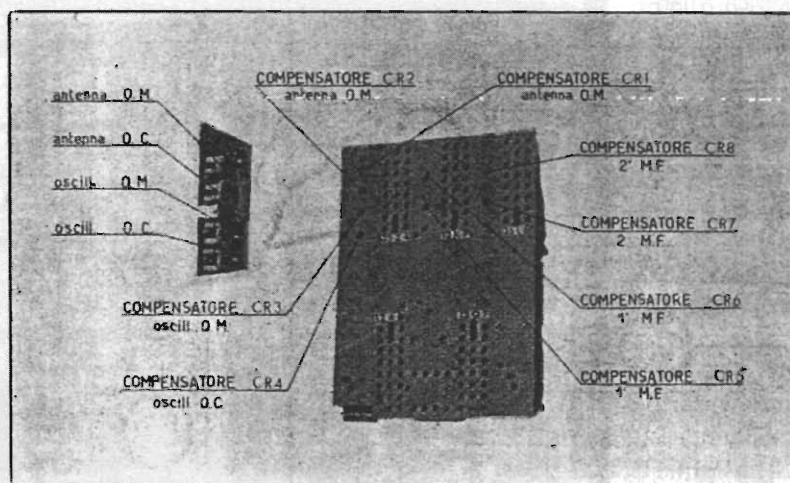

SAFAR - Mod. 527 A e 527 B

TABELLA DELLE TENSIONI

Valvola	Tipo	V placca	V schermo	V catodo	V pl. osc.
V 5	35Z4	160	—	—	—
V 4	35L6	100	110	6	—
V 3	12Q7	70	—	—	—
V 2	12NK7	110	110	2	—
V 1	12TE8	90	55	2	90

MOD. 536, 537 e 539 - SECONDA SERIE - TABELLA TENSIONI

Valvola	V placca	V schermo	V catodo	V pl. osc.
6A8	190	80	1,5	90
6K7	190	80	1,5	—
6Q7	120	—	1,5	—
6V6	180	190	10	—
5Y3	2 x 250	—	—	—

La tensione negativa alle tre prime valvole è misurata ai capi della resistenza R16.

ISTRUZIONI PER LA TARATURA DEI MOD. 527, 527A e 527B

MEDIA FREQUENZA. — Tarare a 450 kc/s. Appl. segnale griglia 12K7 tramite condensatore 10.000 pF, regolare CR7 e CR8. Appl. segnale griglia 12A8, regolare CR5 e CR6, massima uscita.

ONDE MEDIE. — Appl. segnale griglia 12A8, tramite cond. 200 pF, procedere messa in scala regolando prima compens. oscill. CR3 a 1200 kc/s, poi nucleo bob. oscill. 18 a 550 kc/s; ritoccare CR3 a 1200 kc/s. Applicare segnale presa d'antenna, procedere allineamento, regolando CR1 a 1200 kc/s e poi nucleo bob. entrata L8 a 550 kc/s.

ONDE CORTE. — Appl. segnale griglia 12A8 tramite resistenza 400 ohm, procedere alla messa in scala, regolando CR4 a 15 Mc/s, poi nucleo oscill. L7 a 6 Mc/s. Procedere all'allineamento applicando segnale presa antenna; regolare CR2 a 15 Mc/s e poi nucleo L4 a 6 Mc/s.

AVVERTENZA. — La resistenza in serie alla placca della 35Z4 (R15 di 100 ohm 1 W) può interrompersi; l'apparecchio rimane muto. Il condensatore tra la placca 35Z4 e massa, può andare in cc (C25 da 15.000 pF). Effettuare controllo.

SOSTITUZIONE VALVOLE. — Togliere cartone posteriore, togliere manopole; svitare viti chéssis in alto sulla scatola; svitare i dadi con colletto di bloccaggio alberi volume e sintonia; estrarre chassis. La posizione delle valvole è segnata. Infilare cacciavite a lama piatta e manovrare come leva, le valvole usciranno dallo zoccolo.

figura 2 - Tabelle delle tensioni sulle valvole adottate nelle serie successive e norme di taratura.

In posizione simmetrica, a fianco del potenziometro del volume, vi è la rivelatrice e amplificatrice BF 12Q7.

In alto, in mezzo ai due trasformatori MF trova logico posto l'amplificatrice MF 12K7; sulla stessa linea, all'estrema destra c'è la finale BF 35L6 e dal lato opposto, vicino alle bobine, la raddrizzatrice 35Z4.

Il trasformatore di alimentazione è in basso al centro, in parte nascosto dall'altoparlante e dalla resistenza a filo R16. Il trasformatore d'uscita si trova invece sopra il potenziometro del volume.

La scatolina in bachelite che si scorge sotto il variabile non è altro che il cambio di tensione.

Collegamento alla rete

Probabilmente la Casa poteva fornire come accessorio un adattatore

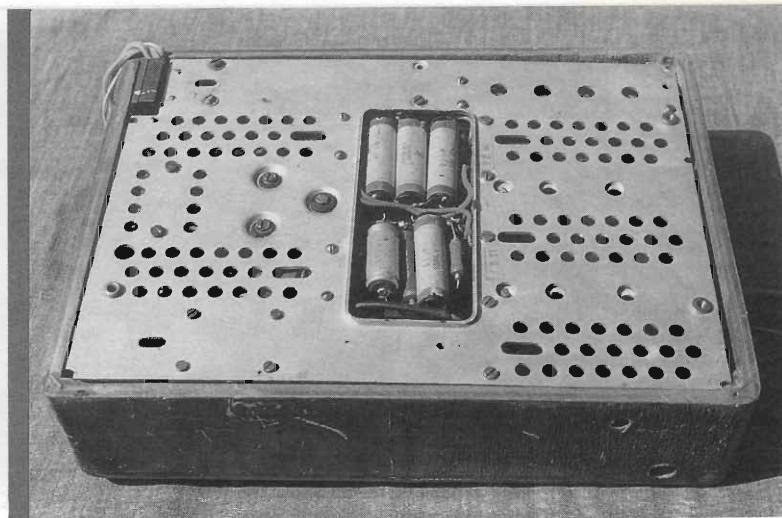

tore per alimentare l'apparecchio dalla rete-luce anche dove la tensione di linea era di 220V.

Oggi che tale tensione è ormai universalmente adottata - almeno in Italia - può rendersi necessario, per chi possiede tale ricevitore e non dispone dell'adattatore,

auto costruirselo.

Ciò si ottiene facilmente ponendo in serie alla linea un condensatore di $3,68\mu\text{F}$ con almeno 400V di lavoro. Tale valore, ricavato sperimentalmente, non è standard, ma si può ottenere, ad esempio, dal parallelo di due con-

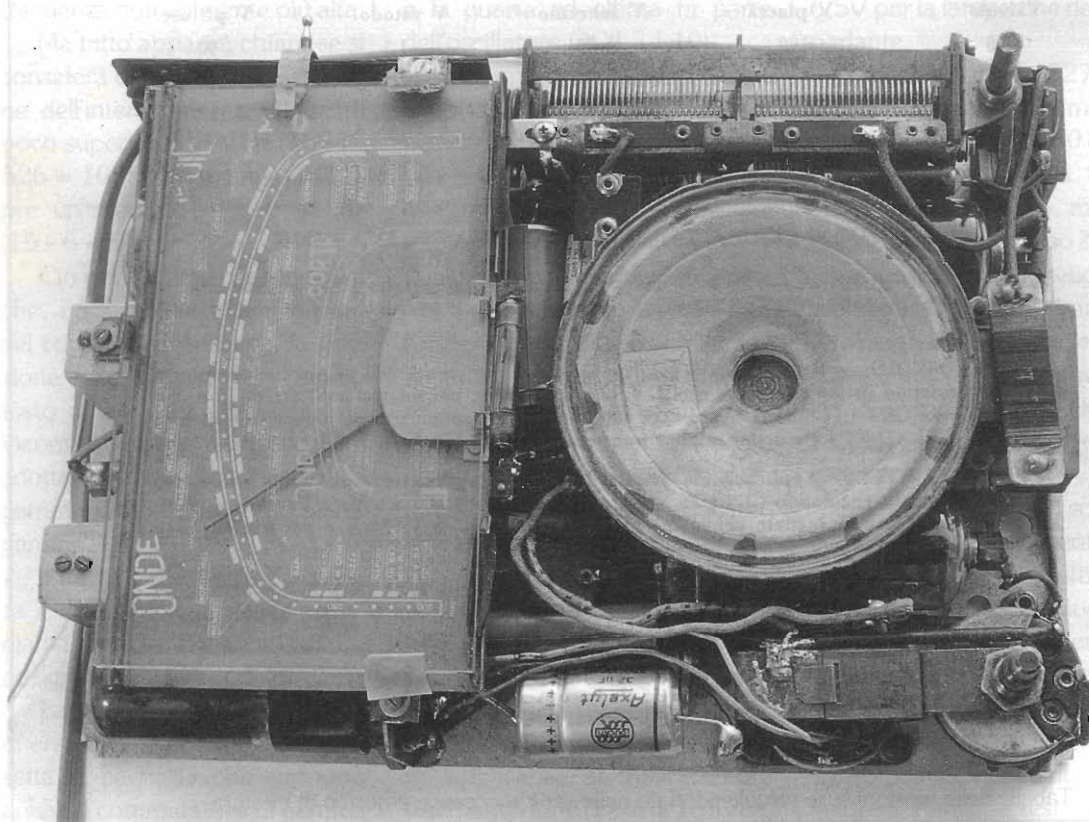

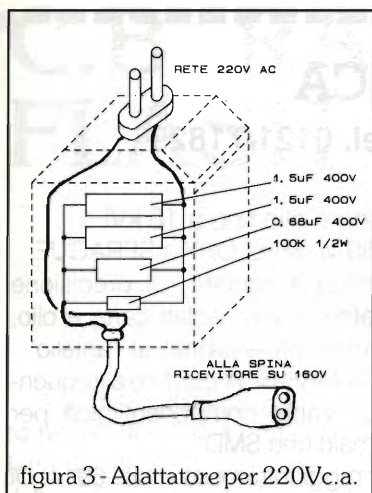

da esso, un cordone bifilare con intestata una presa-luce andrà a collegarsi alla spina originale del ricevitore, sul quale si sarà predisposto il cambio tensione per 160Vca (figura 3).

Attenti a usare adattatori resistivi di recupero, un tempo molto diffusi: essi sono specifici per determinati ricevitori e calcolati per precisi assorbimenti di corrente; difficilmente si adatta bene al nostro caso!

Chi dovesse entrare in possesso di un esemplare di questo ricevitore è bene che prima di attaccare avventatamente la spina, si attenga ad alcune norme generali dettate dall'esperienza.

Anzitutto occorre verificare lo stato di conservazione del ricevitore, specie se è rimasto inattivo per lungo tempo.

Con tutta probabilità esso sarà stato accantonato in soffitta o in cantina in seguito ad un guasto che lo ha messo definitivamente fuori uso, decretandone la sua prematura entrata in pensione.

Tale guasto dovrà essere quindi individuato, insieme a probabili

altri causati dal tempo e dalla inattività: condensatori elettrolitici rinsecchiti e in perdita, fili di collegamento con ricopertura in gomma indurita che tende a sbriciolarsi, contatti dei commutatori e degli zoccoli ossidati, trasformatori di media frequenza starati.

Il valoroso tester ci sarà di grande aiuto in questo lavoro.

Quando tutto sembrerà a posto, si può dar tensione sotto-alimentando l'apparecchio con la tensione più bassa possibile (sotto i 100V), per dar modo agli elettrolitici di riformarsi. Poi, gradatamente, si eleverà la tensione di alimentazione fino al valore normale.

Se qualcosa fuma, frigge o scalda eccessivamente, spegnere subito il ricevitore, ricontrollare con cura e sostituire il componente difettoso, o eliminare l'eventuale corto.

Infine occorre ritoccare la taratura seguendo le istruzioni della Casa riportata in figura 2.

Ho detto tutto? Se così non fosse scrivetemi in Redazione.

Grazie e saluti.

condensatori da 1,5µF più uno da 0,68µF.

È opportuno collegare in parallelo ad essi una resistenza da 100kΩ 1/2W, al fine di scaricare velocemente i condensatori quando si toglie la spina, poiché questa potrebbe provocare una fastidiosa scossa se toccata accidentalmente.

Questi quattro componenti possono trovare posto agevolmente entro un piccolo contenitore plastico con spina incorporata, del tipo usato negli alimentatori universali da rete. All'uscita

A tutti i radio collezionisti: ATTENZIONE!!!

Oggi sono tanti coloro che riscoprono il piacere di ritrovarsi in un interesse comune nei Clubs, nelle associazioni, e di farsi riconoscere.

Per un collezionista prestigioso, ecco una spilla esclusiva.

Settimo lotti, l'ormai conosciuto orefice di Scandiano, e valente collezionista di Antiche Radio, ci ha pensato, coniando questa spilla

in Oro 18 kt. a £240.000, o in Argento 800 a £120.000 (rispettivamente 220.000 e 110.000 per gli abbonati di E.FLASH) + spese di spedizione in contrassegno. Potrete richiederla direttamente a:

lotti Settimo, via Vallisneri, 4/1 42019 Scandiano RE - tel. 0522/857550

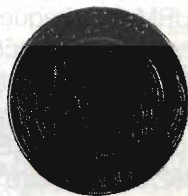
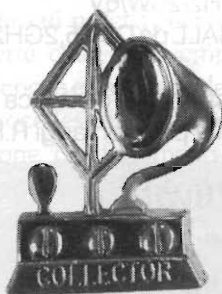

TUTTO ELETTRONICA

via Vigone, 20 - 10064 PINEROLO (TO) - tel. 0121/71829

Ricevitori e Trasmettitori

- BC 312 Ricevitore da 1,5 a 20 MHz
- BC 348 come BC 312 ma in più gamma da 200 a 500kHz
- RACAL RA17 ricevitore da 500 kHz a 30 MHz
- R220 URR da 20 a 220 MHz, AM-FM-CW
- COLLINS 51X2 ricevitore da 108 a 152 MHz-Alimentazione 24 V
- 7G 1680 ricevitore da 1,7 a 40 MHz in 7 gamme
- 19 MKIII complete di tutti gli accessori
- AN GRC 3 RTx composto da ricevitore R 108, RTx RT 66 ed RTx RT 70 montato su mounting-Alimentazione 24V
- ART 13 trasmettitore da 200 a 500 kHz e da 2 a 20MHz
- PRC 8-9-10 completi di accessori
- PRC 6 con valvole di ricambio
- GRC 9 complete di accessori o singole
- ARC 44 RTx da 220 a 510 MHz con Control Box
- BC 659 RTx da 27 a 40 MHz
- TRPP-8 RTx successore del BC 612 americano

Accessori per apparati militari

- AM66 amplificatore di potenza 100Wout x GRC 9
- AA18 alimentatore per AM66 a 12/24 V
- BA161 alimentatore per GRC9 a 110 e 220 V
- Amplificatore di potenza per 19 MKIII
- Alimentatore amplificatore audio 12/24 V per PRC 8-9-10
- ID 292/PRC 6 Test-Set per la prova dei PRC 6
- GN 58 generatore manuale per GRC 9
- LS7/LS166 altoparlanti per svariati apparecchi militari

Varie

- Provavalvole METRIX alimentazione 220 V - nuovi
- TV 177 con cassetto di espansione
- Oscilloscopi di vario tipo nuovi ed usati
- BC 221 frequenzimetro da 125 kHz a 20 MHz
- AN/URM 32A frequenzimetro da 125 kHz a 1000 MHz disponibile anche in versione a transistor
- TS 723 D/U analizzatore di spettro audio
- Accessori per apparati militari
- 202 C oscillatore di BF HP
- TS 352/U multimetro surplus

Condensatori Carta e olio fino a 10 kVI
Elettrolitici fino a 450 VI, MALLORY e SPRAGUE
Condensatori in mica argentata, di precisione PFE210, condensatori assiali, isolati carta e olio, condensatori elettrolitici professionali al Tantalio
Transistor RF tipo 2N-MRF-BLW etc. fino a frequenze oltre i 10 GHz. Vasta componentistica per microonde sia normale che SMD

Tubi rivelatore per raggi infrarosso mod. 6914. Di concezione moderna molto più sensibile e luminoso. Alimentazione 16 kV utilizzabile come visore notturno. Dim. totale 48x74 peso 90 gr. ca. disponibile kit di alimentazione a 9 V.

Mini trasmettitore utilizzabile sulla gamma FM, ottimo per controllo a distanza fornito con capsula microfonica.

Trasmettitore audio e video sulla prima gamma televisiva, impostazione della frequenza tramite contraves, ottimo per sistemi di sicurezza ed interfacciabile a telecamere etc...

Filo di rame argentato da 0,5 a 3,5 mm in matassine da 5 o 10 mt. Disponibili tubo e bandella in rame argentato.

Cavi coassiali in Teflon vari tipi anche normali.

Connettori di vario tipo in acciaio e rame argentato di marca AMPHENOL e RADIALL

Tubi elettronici

6080-5998-6L6-EL519-12BYA7-811A2C39-4X15AG-4125A ed altri tipi normali

Relè coassiali

JENNINGS mod. 26N300 da Dc a 30 MHz-500W/24V
RADIALL da Dc a 4 GHz-80W/24V attacchi BNC
COLLINS da Dc a 500 MHz-200W/24V
MOTOROLA da Dc a 500 MHz-25W/6V
Commutatore coassiale RADIALL da Dc a 5,2GHz-50ohm/500W attacchi N

Altri tipi di commutatori professionali in ceramica e materiale plastico di alta qualità per montaggi R.F.

dal 12/04/94 è attivato il servizio di ordine telefonico solo il pomeriggio.

C.B. RADIO FLASH

Livio Andrea Bari & C.

Cari amici, l'interesse suscitato presso di voi dalla trattazione fatta da me o da altri amici CB della "prima ora", che hanno rievocato gli inizi della attività CB nel nostro paese, avvenuta nella seconda metà degli anni '60, mi induce a continuare a trattare l'argomento.

Fino al 1972 l'attività CB, in Italia è clandestina ed illegale. Dopo i primi momenti di incertezza dovuti alla "novità" della situazione, di propria iniziativa e, spiace doverlo dire, anche su sollecitazione di certi ambienti radioamatoriali OM contrari al clima di cambiamento portato dal fenomeno della diffusione dei baracchini CB tra i cittadini, le strutture periferiche del Ministero delle Poste e Telecomunicazioni con compiti di controllo e di investigazione in materia di apparati radioelettrici e radio trasmissioni entrarono in azione, come sempre avviene nel Bel Paese, in modo autonomo e scoordinato. Per cui poteva succedere che in certe città, ad esempio Milano, Genova e Firenze i solerti funzionari procedessero ad azioni di repressione del fenomeno CB consistenti in perquisizioni domiciliari con autorizzazione della magistratura, denunce alla autorità giudiziaria, procedimenti amministrativi e sequestri di apparecchi ricetrasmittenti CB, peraltro

in libera vendita in tutto il territorio nazionale e regolarmente importati... e venduti in negozi specializzati.

In altre regioni invece non si sono mai verificate azioni di questo tipo ed i CB operavano indisturbati...

Come sempre tanti paesi e tante misure diverse a seconda della località e del momento alla faccia del fatto che il nostro paese è la culla del diritto!

Nel clima arroventato di certe località l'attività CB era svolta in modo autenticamente clandestino e ricordo con quanta prudenza si arrivava, dopo una lunga serie di collegamenti radio e appuntamenti e precauzioni, all'incontro in verticale tra due o più CB.

In maniera letteraria si potrebbe dire che i CB si incontravano e si riconoscevano tra loro come solo ladri, omosessuali e spie possono fare...

Questo ha fatto sì che molti CB della prima ora, di carattere avventuroso e romantico abbiano perso interesse alla attività all'indomani della prima "legalizzazione" del '72. Il rischio oggettivo e reale di sequestro dell'apparecchio, con conseguente denuncia e altre grane amministrative e giudiziarie, faceva inoltre da "filtro", e quindi solo le persone veramente motivate avevano il coraggio o, come nel mio caso (avevo allora 16 anni...), l'in-



coscienza necessaria per svolgere l'attività CB.

Ma il clima in cui questa si svolgeva era perciò mitico ed irripetibile. Ancora recentemente mi è capitato di parlare dei vecchi tempi in quel covo di Radioamatori autentici che è il negozio "L'altra Fotografia" di Giancarlo Bianchi (sta a Genova Certosa in Via Fillak) con degli amici che prima che OM sono stati CB negli anni della illegalità e mi dicevano che certe marce notturne per piazzare una ground plane su una altura del circondario non le hanno mai dimenticate... e le rimpiangono nonostante oggi abbiano nominativo, licenza, super apparati, tralicci e direttive pluri-elementi per le decametriche e palmari per VHF e UHF.

A distanza di tanti anni dai fatti mi è capitato di sentirmi chiedere da neofiti della CB cosa succedeva quando arrivava l'Escopost a casa di un CB...

Per fortuna non ho avuto la disgrazia di fare questa esperien-



za nonostante fossi ai tempi un CB molto attivo e molto noto (LIMA 25) operando con una antenna esterna a mezza onda non proprio invisibile come la famosa ed insuperata Ringo della Cushcraft.

Con il senno di poi penso di non essere stato visitato per diversi motivi tra i quali: non aver effettuato la denuncia di detenzione, contrariamente a quanto consigliato all'epoca da Sacha Drago e dalla F.I.R. sul Sorpasso, non essermi mai iscritto alla sezione A.R.I. di Genova e non aver mai frequentato, all'epoca, OM genovesi, ed infine aver sempre svolto attività CB col fine di chiacchierare di tutto un po' con gli amici senza fare del turpiloquio o emettere disturbi a bella posta.

Diversamente fu visitato, proprio mentre era in QSO con me, Claudio Mezzacasa (in CB Gimmi o SMA) che abitava a 500 m di distanza da casa mia ed era SWL e socio A.R.I.

Mi spiace di aver perso i contatti con l'amico in questione (un mio coetaneo) da moltissimi anni perché sarebbe interessante sentirlo sul punto ora che, morti e sepolti i procedimenti innescati dalla perquisizione, potrebbe fare una riflessione serena sui fatti e ricercarne le cause.

Ma per spiegare ai CB di oggi il clima degli anni '68-'72 ho pensato di far parlare uno dei protagonisti assoluti della storia CB: Sacha Agostini Drago.

Con un pezzo da antologia e da autentico maestro del giornalismo ci fa rivivere la visita di un funzionario PT tristemente noto all'epoca per l'accanimento con il quale dava la caccia ai CB. Ho provveduto a sostituire il cognome dell'artefice della crociata anti CB con l'iniziale

perché i fatti descritti appartengono ormai alla storia e non ho nulla di personale contro di lui.

Nell'articolo apparso sul numero 8 del 1971 de "Il Sorpasso" Drago invece non si fece problemi e pubblicò nome e cognome. Si tratta in sostanza della cronaca, minuto per minuto, di una perquisizione domiciliare subita nel 1969 dal nostro Sierra Nove.

IL SORPASSO di Agosto è sul punto di andare in macchina. La tipografia sta telefonando per gli ultimi particolari, gli impaginatori del reparto grafico controllano ancora una volta se tutto è a posto, la redazione sta compilando frettolosamente il sommario di pagina 3. Entra un fattorino con un espresso, che va a finire, come al solito sul tavolo del direttore editoriale, che in quel momento suda freddo, pensando a quanti errori di stampa salteranno fuori non appena la rivista uscirà dalla tipografia.

L'espresso contiene alcune fotocopie. Una è del Verbale di Perquisizione e sequestro ai danni di un CB fiorentino. Notizia risaputa. IL SORPASSO se ne occupa già abbondantemente.

La fotocopia viene depositata fra i documenti che possono aspettare. Un attimo di esitazione, un'occhiata ed un sobbalzo. E la faccia del direttore, si contorce in un ghigno satanico. Il nome del perquisitore è Dott. M.

Ah, dimenticavo: il direttore editoriale sono io. Mi chiamo Sacha Drago e ho quasi quarant'anni, ed ho preso in mano il primo radiotelefono tre anni fa, dato che la mia professione di sommozzatore richiede di poter disporre di un sistema di comunicazione sicuro e portatile in caso di incidente.

In quella occasione si trattava di un National RJ 11, da 100 milliwatt. Lo usai due volte, collegando Z 2 un'infermiera cieca che si "segueva" dall'Ospedale Gaslini di Genova e per ingannare l'attesa, mentre i colleghi erano sotto, conversando con Echo 14, che mi stava di fronte sul promontorio di Portofino. Quasi un anno dopo, M. sonò suonò alla porta di casa mia. Erano le tredici e mia madre stava preparando la colazione. Aperta la porta, l'irruzione di M. e compagni fu degna dei migliori films polizieschi americani. Peccato che Cior, il mio cane-lupo di 50 chili gli guastò l'effetto finale.

Non erano passati tre secondi che Meniconi entrava baldanzoso nel mio studio, seguito da un codazzo di gente, imbarazzata e forse anche intimidita dalla disinvoltura del Grande Perquisitore.

- Sono venuto a sigillare gli apparecchi. Lei è Sierra Nove? - Disse col tono di un bambino invitato ad una festa.

LO METTO FUORI?

La reazione istintiva di una persona che vede degli sconosciuti entrare di prepotenza in casa sua è di servirsi di qualche corpo contundente per respingere l'assalto. Se in casa non c'è anche la propria madre settantenne che soffre di cuore.

In questo caso l'alternativa migliore è di chiamare la polizia. In questo caso non ce ne fu bisogno. M. era accompagnato da un questurino in borghese, un finanziere ed un giovanotto dall'aria svagata, presentatori come "il tecnico". Seppi poi che era un socio dell'ARI, aggregatosi per dar man forte al Perquisitore. Si fermarono quattro ore e perquisirono ogni angolo della casa e le due automobili parcheggiate nel giardino. Radiotelefonhi niente. Sospettai che M. non si fosse imbottito la pancia di sippamina o di qualche altro eccitante, perché parlava in continuazione, ironizzando, blandendo, minacciando, lusingando. Sembrava Peter Sellers in quel film ove aveva "fatto" otto personaggi diversi. O nel film "Pussycat" dove fece quella magistrale interpretazione di uno psicoanalista psicopatico.

BLANDIZIE E MINACCIE

- Complimenti, lei è riuscito a tenermi testa benissimo - mi diceva con voce flautata il M. - Ma mi dica invece dove nasconde gli apparecchi, sennò ci fermiamo qui in casa sua fino a stasera, e questo fa star male sua madre - Mia madre stava male davvero. Tremava, seduta su una poltrona, sforzandosi di parlare con tono tranquillo, la voce incerta, ridotta ad un soffio.

- Sacha - mi disse in russo (è nata a Mosca) - per carità, dai loro quello che cercano, falli andar via, non ne posso più, mi sento male, falli andar via, falli andar via -

M. e i, se non le parole, capì il senso della frase, e rincarò la dose, ingiungendo ai suoi collaboratori di intensificare la perquisizione, di darsi da fare. Di trovare qualcosa. E mi rivolse un grave rimprovero, facendomi rilevare che era il mio atteggiamento testardo a far star male mia madre. Il mio cane era

chiuso in uno stanzone e raspa alla porta, chiedendo di uscire.

Avessi avuto davvero un radiotelefono, maledizione. Lo avrei consegnato e avrebbero smesso di tormentare mia madre. Ma non l'avevo.

M. vedeva delinearsi la sua sconfitta. Tentò un ultimo guizzo e puntò il dito accusatore sulle armi appese alla panoplia del mio studio. - E queste? chiese trionfante. Il questurino era seccato. Di che si impiccava il postino? Non ne aveva abbastanza? Ne ebbe abbastanza quando esibì al questurino i permessi e le licenze per le armi. M. osservava ansioso, chissà forse nella speranza che ci fosse stata qualche virgola fuori posto. Il questurino, chiese il permesso, telefonò in questura e poi guardò Meniconi come chi sta per portar via qualcuno brandendolo per un orecchio.

IL TELEVISORE

M. era sui carboni ardenti. I suoi colleghi lo stavano guardando con fare duro, ostile. Affannosamente chiese se avevo pagato l'abbonamento alla televisione. Gli misi il libretto sotto il naso. Gli era andata buca anche quella.

Beh, stendiamo due righe di verbale e ce ne andiamo, e i signori che sono con me non se ne possono andare finché non hanno firmato anche loro. Sono tre ore che siamo qui ed abbiamo saltato tutti la colazione. - - - Risasero lì ancora un'ora abbondante. M. fu di un'astuzia impareggiabile. Solo allora tirò fuori il mandato di perquisizione, lo allora ero un povero Cibiota sprovveduto, e non sapevo quali erano i miei diritti e i miei doveri. Solo al momento di firmare il verbale, seppi che ero stato invitato a ricorrere all'assistenza di un avvocato, che vi avevo rinunciato spontaneamente e che me ne era stato assegnato uno d'ufficio.

Se avessi avuto qualche dubbio sul sistema di M. ora non ne avevo più nessuno. Si comportava come un ex finanziere della Tributaria, costretto per qualche oscuro motivo a cambiare attività che nel suo caso era dalla Pcs stasera. Il suo risentimento verso gli inquisiti che, in passato, dovevano avergli fatto subire qualche dura lezione. (Di questo parleremo dettagliatamente in un prossimo articolo).

M. espresse dei pesanti apprezzamenti sull'arredamento del mio studio, e tentava di togliere dei granelli di polvere inesistenti dalla sedia di fronte alla macchina da scrivere. Come Peter Sellers in "Pussycat", pensavo allora. Ad un certo punto si voltò e mi disse: - da uomo a uomo, mi dica come ha fatto a trasmettere senza radiotelefono, perché sono curioso di capire -. Da uomo a uomo, pensai, ma un P.U. in servizio può essere "uomo" per un simile discorso? E così gli risposi di sbrigharsi, che era già fin troppo tardi. - Ah, no! Se non mi dice con che cosa ha trasmesso, non posso finire il verbale e non me ne vado - Soggiunse M. - E chi se lo ricorda? - Risposi esasperato.

- Ne cito uno a caso, se vuole - proseguì imperterrito M. - E inventa. Sommerkamp da 2 Watt, certo che quel tipo non esisteva. M. mi scrisse, firmò, mi fece firmare. Se ne andò. Mia madre stette male per una settimana.

ARRIVA LA TRIBUTARIA

Qualche mese dopo, arrivano due signori gentili, che desiderano accertare che ho trasmesso con un Sommerkamp 2 Watt. Sono della tributaria, lo spiego loro che il verbale di M. è fatto di bugie e che sono pronto a dichiararlo in Tribunale.

- Beh, adesso, vediamo, sentiamo in ufficio, semmai la richiameremo - concludono loro e se ne vanno senza farmi firmare niente. Dopo qualche altro mese mi giunge un verbale ove mi è richiesto di pagare 1.000 (mille) lire per tasse sull'attività radiantistica. Mia madre, da degna madre di un Cibiota, paga senza pensarci. Un avvocato mi spiegherà poi che con quel pagamento non posso più lamentare l'operato di M. Poi interviene un'amnistia che mette comunque tutto a tacere.

Ed ora passiamo ad una lettera che è stata probabilmente "ispirata" dalla pubblicazione dei comunicati della F.I.R. e dalla L.A.N.C.E. CB apparsi sui numeri di Febbraio e Marzo '94 e anche ad alcune mie considerazioni sulla rubrica di Gennaio. Pubblico la lettera per dare spazio al dibattito sulle associazioni CB e sulla loro attività ma ovviamente le risposte ai temi trattati nella lettera potrà venire solo dalle as-

sociazioni e quindi restiamo in attesa di ricevere per la pubblicazione i contributi al dibattito che vorranno inviare.

Dal nostro relatore Elio Antonucci riceviamo,

...In questa rubrica si parla spesso di Sedi Associate, di Club C.B. nati e che continuamente nascono nel nostro terri-

torio nazionale e mi hanno spinto a presentare una delle più vecchie Associazioni C.B. Bolognese se non italiana, la Associazione "C.B. Guglielmo Marconi".

Essa si costituì il 22 giugno 1972 e il suo primo iscritto e poi Presidente fu il sig. Marco Elmi con la sigla "Tequila". Tuttora la



sua sede è in via Bentini, 38 - 40128 Bologna - tel. 051/703104 consistente in tre locali accoglienti e ben attrezzati per l'uso specifico, dove nel primo primeggia una gigantografia di Guglielmo Marconi con le Sue prime apparecchiature, nel secondo un'altra foto di Lui con la moglie Marchesa Maria Cristina e in una seconda foto la nave Elettra, sulla parete destra una cornice racchiude gli autografi degli eredi di Marconi, quello della marchesa Maria Cristina, della principessa Elettra, figlia di Marconi e quella del nipote Guglielmo, figlio di Elettra. Questa Associazione è aperta il mercoledì e il venerdì dalle 21 alle 23.

Io mi iscrissi nel lontano 22 gennaio '73 con la tessera n°49. Leggendo queste righe mi tornano alla mente quei tempi, mi sovviene di rievocare quante peripezie ha dovuto attraversare la C.B. in Italia.

La Banda Cittadina ovvero CB nacque dopo la seconda Guerra Mondiale, regolamentata in America nel '47 e perfezionata nel '58.

Come già ricordato, in Italia nacquero i "pirati", poiché la legge italiana consentiva la vendita ma non l'uso dei baracchini, che alzavano le loro antenne la notte per smontarle all'alba. Ci furono così diverse battaglie legali, mentre sorgevano i primi Club. Si organizzarono le prime manifestazioni, nel 1971 nac-

Preg.mo Signor
LIVIO ANDREA BARI
Via Barrili 7/11
16143 GENOVA

Alla Associazione
LANCE CB
P.O.Box 1009
50100 FIRENZE

RUBRICA : C.B. RADIO FLASH

Oggetto: SER - SERVIZIO EMERGENZA RADIO....
F.I.R.-C.B. ... D...LANCE CB...?????

Sono stato iscritto alla F.I.R.-C.B. per diversi decenni ed ho sempre sentito dai responsabili provinciali, nonché dal Presidente nazionale Enrico Campagnoli, che il marchio S.E.R. (Servizio Emergenza Radio) è di proprietà esclusiva della F.I.R. - C.B..

Oggi leggo su Elettronica Flash del mese di marzo che " il 7 ottobre 1975 fu rilasciato al S.E.R. (Servizio Emergenza Radio) di LANCE CB la autorizzazione ministeriale...", e ciò mi ha lasciato particolarmente stupito.

E' possibile che venga chiarito, a tutti quei CB che credono di essere gli unici a potersi fregiare del marchio S.E.R., se hanno o meno l'esclusiva di portare tale scritta?

La F.I.R.-C.B. ha depositato tale marchio in data 16/3/1977 -prot.17739/C77 chiedendo, tra l'altro, anche la protezione e l'uso dello stesso, per una categoria (anzi per associazione di idee per una "ser...qua") di prodotti commerciali che non hanno nulla a che fare con la CB; per brevità ne cito solo alcuni: apparecchi automatici funzionanti con l'introduzione di una moneta o di un gettone (?) macchine parlanti (?), registratori di cassa (?), macchine calcolatrici (?), apparecchi estintori (?), pubblicità ed affari (?) e perche no!... anche "spettacolo".

Personalmente, leggendo le date di priorità non avrei alcun dubbio sui diritti acquisiti dal preuso... ed oggi quindi comprendo i motivi per i quali " qualcuno " non ha mai preso posizione nonostante le sollecitazioni dei propri iscritti!

Essendo in possesso della documentazione di quanto affermo più sopra, e di altra raccolta copiosamente nei moltissimi anni di impegno dedicato alla CB, chiederei cortesemente se LANCE CB potesse fornirmi copia dell'autorizzazione ministeriale ed altra documentazione inerente l'uso del marchio S.E.R., anche in considerazione del fatto che intendo predisporre un dossier, che ha per titolo provvisorio " Capretto Rosso e il Lupo... tutto ciò che non sai della F.I.R.-C.B..

Ringrazio anticipatamente.

Verona, 11.4.1994

Piergiorgio Brida

37138 VERONA - Via Giorgione 9 - tel. 045 / 564384



que la F.I.R. - C.B.. Nel '73 e precisamente il 29 marzo, il Presidente della Repubblica firmò il nuovo Codice postale, pubblicato sulla Gazzetta Ufficiale N°113 in data 3/7/73 art. 334, regolando l'attività C.B. per un anno.

Il 9 luglio '74 la Corte costituzionale, esaminando gli atti ad essa rimessi da numerosi Pretori nel corso di processi a carico di C.B. venne emessa la sentenza 225, che permise la nascita di "nuove radio libere" quelle preesistenti non potevano più essere soppresse. Le battaglie legali non cessarono e nuovi decreti si susseguirono fino al 1985 che autorizzava alla CB italiana i 40 canali in FMe in PM (Phase Modulation), pertanto a tutt'oggi non risulta applicato totalmente, tanto che in data 22 gennaio '93 viene firmato un nuovo decreto che proroga l'applicabilità di quanto citato: "fino a nuova regolamentazione".

Nel chiudere questa mia rievocazione, ritengo opportuno segnalare che sempre a Bologna vi è pure l'Associazione

Club 22 - via Pirandello, 3 nata da 22 operatori CB nel 1975, sul canale CB 22.

Devo ringraziare inoltre la Rivista Elettronica Flash, che pubblicando l'appello sul Campo di prigionia N. 61, sono potuto venire a conoscenza che i prigionieri italiani del Campo M 61, eressero con il permesso delle autorità inglesi un monumento a Guglielmo Marconi a Chedstow nel 1944 riportante la seguente frase: "A Guglielmo Marconi; mago dell'etere".

Ringrazio chi ha voluto contribuire alle mie ricerche di cui mi auguro (sembra che le autorità inglesi abbiano deciso di non distruggerlo) giungano altre segnalazioni più particolarizzate.

S.E.R. e S.E.R.

Risposta al sig. R.B. di Forlì, per ciò che è stato pubblicato sul numero di Marzo a pag. 109.

Per quanto sappiamo Lance CB può usare a pieno titolo la denominazione S.E.R. - Servizio Emergenza Radio.

Esiste un documento della

pubblica amministrazione in cui si dichiara che al S.E.R. (Servizio Emergenza Radio) di Lance CB è stata rilasciata una autorizzazione ministeriale PT.

L'autorizzazione è datata 7 Ottobre 1975 ed è ancora oggi valida.

Per contestare l'utilizzo della denominazione SER non è sufficiente la registrazione di un marchio in data successiva.

Lei vorrebbe impedire ai volontari del Lance CB di usare la denominazione SER, che possono esistere sedi SER del Lance CB e fondarne di nuove dove i CB vogliono costituirle?

Ci consenta di affermare che non è corretto ci venga suggerito o chiesto di non pubblicare notizie che fino a prova contraria risultano corrette.

In Italia c'è libertà di associazione, e Lance CB, con il proprio SER, la sta esercitando.

Perché non ha scritto direttamente a Lance, l'Associazione nazionale dei titolari di autorizzazione CB? L'indirizzo era pubblicato.

Lo riportiamo, non soltanto per Lei, ma per quanti CB vogliono maggiori dettagli, iscriversi e/o promuovere nel proprio Comune una sede Lance CB:

LANCE CB
Casella Postale 1009
50100 - Firenze

7ª Coppa Città di Partanna

Lo Sporting Club Partanna ha ancora una volta chiamato Lance CB per i collegamenti logistici e di emergenza per la Coppa Città di Partanna. Trentuno sono stati gli operatori radio nel SER del Lance CB collocati lungo il percorso nei punti più difficili e con i commissari



di gara. Il capo maglia è stato Delfino Bianco (Lance 2718 responsabile provinciale di Lance CB). Alla festa della premiazione, con la presenza delle autorità comunali, al SER Lance CB di Castelvetro e Partanna è stata donata una targa per l'ottimo servizio prestato.

Ai Lettori

La CB può cambiare? È la domanda che rivolgiamo a tutti i Lettori.

Che cosa occorre fare per cambiare? Questa è la seconda domanda.

Rispondete, ma cercate anche il confronto con altri CB.

Rivolgete queste due domande sui Canali e scrivete le risposte.

Fate QSO con questo tema che le due domande propongono.

Occorre conoscere e capire quello che sta accadendo. Scriveteci, informateci, noi daremo notizia della vostra inchiesta, pubblicheremo le vostre lettere.

Questo vale anche per i comunicati stampa della Associazioni.

La corrispondenza per questa rubrica va indirizzata alla Redazione di E.F. oppure sempre alla stessa ma a mezzo Fax 051/380835.

...Romeo and Juliet...

Il 1° Award 1VRE/GR Città di Giulietta e Romeo, organizzato dal Radio Club Verona Est di San Martino Buon Alberg

(VR), è stato nella giornata del 20 marzo 1994 al centro dell'attenzione dei numerosi radioperatori che si sono dati appuntamento sulla frequenza dei 27MHz.

Un particolare cenno merita l'Award, organizzato allo scopo di inviare un contributo a Padre Gianfranco Gottardi in Guinea Bissau, per realizzare opere di bene.

Nella giornata in cui si sono sviluppati i lavori hanno operato la 1 VRE 134 Claudio e la 1 VRE 135 Tiziano, dando saggio delle loro pregevoli capacità e suscitando ammirazione per resistenza e continuità operativa.

Alle ore 09.00, toccava a Tiziano rompere il ghiaccio e dare inizio alle operazioni, dai primi contatti si notava una massiccia presenza di CB dell'Emilia Romagna, Veneto, Lombardia, Toscana e Liguria, sempre attivi ed appassionati a questo tipo di competizione.

A dire il vero, le previsioni che anticipavano la data della manifestazione, non erano delle più felici, ma spuntò una bella giornata e con essa i primi collegamenti, in barba alla non buona propagazione.

Oltre alle chiamate per l'assegnazione dei progressivi, non sono mancate le così dette quattro chiacchiere con gli ami-



Gli operatori della stazione speciale: 1VRE 135 Tiziano (in primo piano) e la 1 VRE 134 Claudio (in secondo piano).

ci, le quali hanno dato modo al team di rifiatore.

Importante è stato l'ampio risalto dato alla manifestazione, da parte di Elettronica Flash, del C.R.M., e del giornale L'Arma, a loro e a quanti hanno lavorato la stazione speciale, il nostro ringraziamento.

Daniele Raimondi

Ed ora passiamo alla attività di una associazione che si occupa primariamente di radioascolto: il G.R.A.L. che è ben condotto da Riccardo Storti e Luca Botto Fiora.

Una iniziativa molto interessante (per i particolari vi rimando al comunicato) è il contest sulla gamma Onde Medie che permette a molti CB di iniziare a fare dell'ascolto usando con successo anche un ricevitore "casalingo" o il portatile plurigamma senza dover usare necessariamente un apparato "professionale". In questo ambito è possibile anche fare interessanti esperienze con le antenne, dal pezzo di filo interno al classico tappo luce che i più "anziani" di radio ricorderanno certamente. Questa può essere una buona occasione anche per cominciare a studiare la propagazione.

Lettere

Sarà data risposta sulla rubrica a tutti coloro che mi scriveranno (L.A. Bari, via Barrili 7/11 - 16143 Genova) ma dovranno avere pazienza per i solito terribili tempi tecnici.

Elettronica Flash, la Rivista che non parla ai Lettori ma parla con i Lettori!

Ed ora vi lascio alla lettura della diciassettesima puntata del Minicorso di Radiotecnica!



EURO RADIO MW CONTEST 1994 MEMORIAL "ANTONIO MARASSO"

COMUNICATO STAMPA

Il Gruppo Radioascolto Liguria organizza, dall'1 al 28 Agosto 1994, il 4° Contest "EURO RADIO MW CONTEST MEMORIAL ANTONIO MARASSO"; esso è aperto a tutti i BCLs/SWLs/OMs/CBs europei. Per partecipare è sufficiente ascoltare, tra le 21 e le 21.30 UTC, almeno una delle emittenti di radiodiffusione seguenti:

1/8 540 kHz KOSSUTH RADIO (UNGHERIA)	15/8 1134 kHz HRVATSKI RADIO 1 (CROAZIA)
2/8 612 kHz RADIO BOSNIA 1 (BOSNIA)	16/8 1179 kHz RADIO SWEDEN (SVEZIA)
3/8 666 kHz SWF 1 (GERMANIA)	17/8 1206 kHz POLSKIE RADIO (POLONIA)
4/8 684 kHz RADIO SERBIA 1 (SERBIA)	18/8 1215 kHz RADIO NADEZHDA (RUSSIA)
5/8 765 kHz RSR 1 (SVIZZERA)	19/8 1224 kHz RADIO BULGARIA (BULGARIA)
6/8 810 kHz RADIO SKOPJE 1 (MACEDONIA)	20/8 1269 kHz RADIO NOVI SAD 1 (IUGOSLAVIA)
7/8 900 kHz RAI RADIO 1 (ITALIA)	21/8 1287 kHz RFE (REPUBBLICA Ceca)
8/8 918 kHz RADIO SLOVENIA 1 (SLOVANIA)	22/8 1314 kHz NRK 1 (NORVEGIA)
9/8 954 kHz C.I. RADIO ESPANA (SPAGNA)	23/8 1350 kHz FRANCE INTER (FRANCIA)
10/8 1008 kHz NOS (PAESI BASSI)	24/8 1458 kHz SUNRISE RADIO (REGNO UNITO)
11/8 1035 kHz RDP COMERCIAL (PORTOGALLO)	25/8 1467 kHz TRANS WORLD RADIO (MONACO)
12/8 1044 kHz ERA THESSALONIKI (GRECIA)	26/8 1476 kHz ORF 1 (AUSTRIA)
13/8 1089 kHz RTV SQUIPTAR (ALBANIA)	27/8 1512 kHz RADIO VLAANDEREN (BELGIO)
14/8 1098 kHz SLOVENSKO 1 (SLOVACCHIA)	28/8 1530 kHz RADIO VATICANA (VATICANO)

Sul log di partecipazione, un foglio qualunque, devono essere indicati anche i dettagli della programmazione, nonché ricevitore ed antenna utilizzati. Ogni stazione vale 1 PUNTO, ogni dettaglio 5 PUNTI; ERRORI E/O MANCANZE DI DETTAGLI DELLA PROGRAMMAZIONE PORTANO ALL'ELIMINAZIONE DEL CONCORRENTE.

LA PARTECIPAZIONE E' GRATUITA!

Inviare i Vostri logs, ENTRO IL 30 SETTEMBRE 1994, al recapito seguente:

GRAL EURO RADIO 1994
c/o Luca BOTTO FIORA
Salita Torre Menegotto 42/15
16035 RAPALLO (GENOVA)
ITALIA

OLTRE 30 PREMI IN PALIO!!!

Il GRAL ha preparato dei log per rapporti d'ascolto; essi propongono qualche novità "strutturale", volta anche alla diffusione dell'hobby: sono personalizzabili (chi li richiede, riceverà il log del GRAL con il suo nome, cognome ed indirizzo), inoltre recano uno spazio per le più svariate richieste da rivolgere ad un'emittente radiofonica: dalla schedule di trasmissione regolare all'entrata nelle liste di corrispondenza, dalla bandierina allo scambio di adesivi, dallo scambio di francobolli alle pubblicazioni dei programmi etc. Insomma, un superlog non solo utile come rapporto di ricezione, ma anche un preciso e discreto "blocco inserzionistico" per tutti gli hobby, dove voi potete indicare le Vs. preferenze.

Finora sono solo disponibili i log in Italiano ed in Inglese; per le altre lingue ci stiamo attrezzando: è sufficiente una Vs. richiesta esplicita ed il gioco è fatto!

Ogni log ci costa Lit. 180 ed è richiesto un ordine minimo di 15 log per lingua: i log verranno inviati a mezzo stampe, oltre la richiesta di 15. Inviare l'importo (anche in francobolli di taglio non superiore alle Lit. 1000) a: GRAL, c/o Riccardo Storti, Via Mattei 25/1, 16010 Manesseno, Sant'Olcese (Genova).

Grazie per l'attenzione!

Distinti Saluti
GRAL

P.S.: Insieme ai log verrà inviata una breve guida alla compilazione dei rapporti d'ascolto.

MICROSET 20 ANNI DI QUALITÀ

Nel settore elettronico, Oriente ed Occidente la fanno da padroni, puntando verso prodotti di qualità e a costi concorrenziali.

Schiacciata tra queste due grosse realtà, le industrie Europee si sono viste costrette ad una riduzione dell'organico, in alcuni casi alla cessazione della attività, o almeno al cambio del settore merceologico.

Venti anni fa quindi, creare una azienda in questo settore aveva un vago sapore di incoscienza, eppure, l'intuizione, la caparbieta e la serietà dei friulani hanno visto uno dei loro maggiori rappresentanti in Bruno Gattel.

Conosciuto anche come radiamatore, ora vanta riconoscimenti in tutto il mondo, esportando i propri prodotti in Austria, Australia, Belgio, Inghilterra, Finlandia, Francia, Germania, Grecia, Libano, Norvegia, Portogallo, Svizzera, Arabia Saudita, Spagna, Sudan e anche là dove regna l'agguerrita concorrenza: gli U.S.A.

Bruno Gattel, con la Sua MICROSET, produce Amplificatori lineari per V-UHF, alimentatori stabilizzati, Gruppi di continuità, Freqenzimetri anche fino a 2 GHz, Ponti radio etc., affidando la propria fama ed il proprio futuro a qualità e assistenza di alto livello, garantiti da un laboratorio di ricerca avanzato e da una assistenza immediata.

Ma questo non è tutto, per maggiori informazioni o per ricevere i cataloghi, scrivete o telefonate a:

MICROSET - via Peruch, 64
33077 Saile (PN)
Tel. 0434/72459 r.a.
Fax 0434/72450

Minicorso di radiotecnica

(continua il corso iniziato su E.F. n° 2/93)

di Livio Andrea Bari

(17ª puntata)

Cari amici Lettori che seguite con interesse il nostro corso, ecco la soluzione del compito "a casa" assegnato al termine della 16ª lezione.

Il quesito: dato un circuito oscillatorio composto da un induttore L di valore pari a $207\mu\text{H}$, collegato in parallelo ad un condensatore variabile la cui capacità varia da un valore minimo di 40pF (C_{\min}) ad un valore massimo di 452pF (C_{\max}), determinare la frequenza di risonanza propria del circuito nei due casi. Per risolvere il quesito assegnato impieghiamo la formula che esprime la frequenza di risonanza in funzione del valore di L e C che permette l'uso diretto delle unità di misura μH per L e pF per C:

$$F_{0_{\max}} = \frac{159155}{\sqrt{L \cdot C_{\min}}} ; [\text{kHz}]$$

$$F_{0_{\min}} = \frac{159155}{\sqrt{L \cdot C_{\max}}} ; [\text{kHz}]$$

come indicato la frequenza si ottiene in kiloHertz.

Sostituiamo il valore di L, C_{\min} e C_{\max} nelle formule e otteniamo: come si vede dai risultati ot-

tenuti con una induttanza da $207\mu\text{H}$ accoppiata ad un condensatore variabile con le caratteristiche indicate si copre la gamma O.M. (Onde Medie).

Ed ora veniamo alla soluzione di un tema d'esame che venne assegnato agli aspiranti radioamatori che si presentarono alla sessione estiva del 1972 presso la stazione radio costiera di Genova. Era il mese di Giugno e faceva molto caldo lì dentro...

Ma ecco il testo del problema "B":

Un circuito oscillatorio deve essere accordato da 500 a 1600kHz: il condensatore variabile ha una capacità massima di 380pF e la capacità distribuita del circuito a cui va sommata è

di 20pF .

Trovare il valore della induttanza della bobina ed il valore della minima capacità del variabile.

La prima cosa da fare, in questi casi, è mantenere la calma e leggere attentamente il testo per capire bene quali sono i dati forniti e quali risultati invece vengono richiesti.

Poi occorre tracciare lo schema elettrico del circuito assegnato con ben chiari i valori dei componenti impiegati. Lavorate con calma sul foglio di "brutta copia" cercando però di essere chiari in quanto può capitare di non avere il tempo per copiare in "bella copia" l'elaborato...

Cominciamo perciò a tracciare lo schema elettrico che rappresenta il circuito radioelettrico descritto nel testo d'esame.

Si tratta di un circuito LC parallelo dove risultano presenti due capacità: una reale ed individuata nel condensatore variabile che permette di sintonizzare il circuito ed una che è generata dai collegamenti e dalle masse presenti nella realizzazione pratica. Queste due capacità, dice il testo, vanno sommate e allora sono connesse in parallelo. Ricordiamo infatti che la capacità totale equivalente a due condensatori C_1 e C_2 collegati in parallelo è pari alla loro somma:

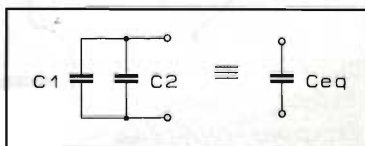

$$F_{0_{\max}} = \frac{159155}{\sqrt{207\mu\text{H} \cdot 40\text{pF}}} = 1749\text{kHz}, \text{ pari a } 1,749\text{MHz}$$

$$F_{0_{\min}} = \frac{159155}{\sqrt{207\mu\text{H} \cdot 452\text{pF}}} = 520,3\text{kHz} \text{ pari a } \approx 0,52\text{MHz}$$

$$C_{eq} = C_1 + C_2$$

Ecco allora lo schema completo del circuito oscillatorio (o oscillante come più spesso si usa dire):

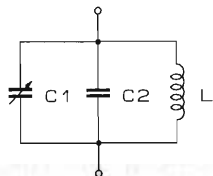

C_1 = cond. variabile con capacità massima di 380pF

C_2 = capacità distribuita del circuito di 20pF

L = induttore di valore da determinare

Gamma di accordo o sintonia = 500÷1600kHz

Cominciamo determinando la C_{eq} quando C_1 è regolato alla massima capacità:

$$C_{eq} = C_1 + C_2 = 380 + 20 = 400 \text{ pF}$$

In queste condizioni il circuito deve oscillare alla minima frequenza prevista di 500kHz. Per determinare L si può usare la formula che ho "presentato" nel corso della 16ª puntata:

$$L = \frac{1.000.000}{39,48 \cdot F^2 \cdot C}$$

L è in μH , F in MHz, C in pF

Occorre trasformare 500kHz in MHz dividendo per 1000 e quindi $F = 0,5 \text{ MHz}$

$$L = \frac{1.000.000}{39,48 \cdot 0,5^2 \cdot 400} \cong 253,2 \mu\text{H}$$

Ora avendo calcolato il valore di L si può calcolare il valore di $C_{eq} = C_1 + C_2$ con C_1 regolato per la minima capacità che farà risuonare il circuito alla massima frequenza sintonizzabile pari a 1600kHz. Fatto questo sottraendo da C_{eq} il valore della capacità parassita C_2 si avrà il valore della capacità minima che deve caratterizzare il condensatore variabile C_1 , infatti:

$$C_1 = C_{eq} - C_2$$

Ecco la formula per determinare la capacità (in pF) che in unione ad un induttore L (in μH) determina una frequenza di risonanza F (in MHz):

$$C = \frac{1.000.000}{39,48 \cdot L \cdot F^2}$$

anche in questo caso $F = 1600 \text{ kHz}$ va trasformata in MHz dividendo per 1.000 $F = 1,6 \text{ MHz}$.

$$C_{eq} = \frac{1.000.000}{39,48 \cdot 253,3 \cdot 1,6^2} \cong 39 \text{ pF}$$

Allora la capacità minima del condensatore variabile

C_1 vale:

$$C_{eq} - C_2 = 39 \text{ pF} - 20 \text{ pF} = 19 \text{ pF}$$

Il problema d'esame è stato rapidamente risolto!

Ricordo che 39,48 è il valore approssimato alla 2ª cifra decimale del prodotto $4\pi \cdot (\text{Pigreco})^2$.

Come ricavare le formule che servono

Il problema delle formule "inverse"

Per tutte le "leggi" della elettrotecnica, elettronica e radiotecnica esiste una formula "principale" dalla quale poi si ricavano le altre formule "derivate". Per essere più chiari ci riferiamo alla legge di Ohm:

$$I = \frac{V}{R}$$

qui le grandezze in gioco sono solo 3: I che è l'intensità di corrente in A (ampere), V che è la tensione in V (volt) e R che rappresenta la resistenza in Ω (ohm).

In genere si ricorda solo la formula principale:

$$I = \frac{V}{R}$$

e si ricavano le altre. Siccome la grandezze trattate sono tre, le formule che si possono derivare dalla principale sono solo 2.

Questo discorso lo faccio perché chi impara a ricavare le



formule "derivate" dalla principale si trova nella condizione di chi ha fame, sta con una canna davanti ad un lago pieno di pesci ed è capace di pescare! È in grado di sfamarsi da solo senza aiuto esterno.

Torniamo alla legge di Ohm:

$$I = \frac{V}{R}$$

a noi serve invece trovare la formula che esprime V in funzione di I e R vediamo come procedere; scriviamo subito la grandezza da trovare ed il segno = : V = poi le grandezze che nella formula principale stanno a sinistra dell'uguale si mettono al denominatore della frazione che potrebbe esserci a destra nella formula derivata: $V = I /$, manca ancora la R che nella formula principale stava al denominatore e allora nella formula derivata deve essere al numeratore:

$$V = I \cdot R$$

che è la formula cercata.

Altro esempio: formula principale:

$$I = \frac{V}{R}$$

trovare R in questo caso essendo R al denominatore della frazione le regolette sono "invertite" rispetto al caso precedente:

$$R = \frac{V}{I}$$

perché V resta al numeratore e I che stava a sinistra dell' = passa al denominatore.

Molti per evitare di ricordare la regoletta "diretta" e quella inversa fanno sempre un passaggio inter-

medio in modo da portare al denominatore della formula la grandezza che cercano:

$$I = V/R \text{ formula principale}$$

mi serve R, trovo prima $V = R \cdot I$ e di qui:

$$R = \frac{V}{I}$$

Facciamo un esempio più complesso:

Formula della risonanza dei circuiti LC:

$$F = \frac{1}{2 \cdot \text{Pigreco} \cdot \sqrt{L \cdot C}}$$

qui c'è il problema che il prodotto $L \cdot C$ è sotto la radice quadrata.

Per eliminare la radice quadrata occorre elevare al quadrato tutti i termini della formula:

$$F^2 = \frac{1^2}{2^2 \cdot \text{Pigreco}^2 \cdot (\sqrt{L \cdot C})^2}$$

$$1^2 = 1$$

$$2^2 = 4$$

$$\text{Pigreco}^2 = 3,141592 = 9,8696$$

$$4 \times 9,8696 \cong 39,48$$

$$(\sqrt{L \cdot C})^2 = L \cdot C$$

volendo si possono tenere il prodotto $4 \times \text{Pigreco}^2$ indicato senza eseguirlo oppure inserire il suo valore: 39,48.

Riscrivo la formula dopo aver effettuato tutti i "quadrati":

$$F^2 = \frac{1}{39,48 \cdot L \cdot C}$$

a noi interessa trovare prima la formula per L e poi quella quella per calcolare C.

I più bravi le esprimono direttamente notando che L e C sono al denominatore della frazione

allora F^2 andrà anche lui al denominatore, mentre 39,48 e C resterà dove si trovava:

$$L = \frac{1}{39,48 \cdot C \cdot F^2}$$

e analogamente:

$$C = \frac{1}{39,48 \cdot L \cdot F^2}$$

altri invece si aiutano con un passaggio intermedio:

$$F^2 = \frac{1}{39,48 \cdot L \cdot C}$$

$$1 = F^2 \cdot 39,48 \cdot L \cdot C$$

da cui

$$L = \frac{1}{39,48 \cdot F^2 \cdot C}$$

e

$$C = \frac{1}{39,4 \cdot F^2 \cdot L}$$

Ed ora come al solito un poco di esercizio:

$$X_L = 6,283 \cdot F \cdot L$$

ricavare le formule per trovare F e L

$$X_C = \frac{1}{6,283 \cdot F \cdot C}$$

ricavare le formule per trovare F e C

$$P = V \cdot I$$

ricavare le formule per trovare V e I

Ovviamente vi faccio esercitare con le formule "reali" che servono poi in pratica...

Nella prossima puntata vi fornirò le formule esatte in modo che possiate controllare il lavoro fatto.

★ LE CONFEZIONI ★

- ★ 2 motori passo passo 8,1V 0,3 A 1,8° step ø mm 55 h mm 39 base fissaggio quadrata 1 mm 55
- ★ 10 resistenze antinduttive 2W-0,5%
- ★ 100 resistenze 1/4W e 1/2W
- ★ 100 condensatori poliestere assortiti
- ★ 4 ponti di diodi 10A e oltre
- ★ 10 potenziometri valori assortiti
- ★ 10 potenziometri slider assortiti
- ★ 50 pulsantini N.A. per tastiere
- ★ 50 pulsantini a deviatore per tastiere
- ★ 50 resistenze di precisione 1/4W e 1/2W 2% 1% e 0,5%
- ★ 50 condensatori al tantalato a goccia assortiti
- ★ 100 resistenze assortite da 1W a 17W
- ★ 10 ponti 200V 2A
- ★ 100 diodi switching assortiti
- ★ 50 valvole surplus sia da collezione che in uso
- ★ 100 condensatori ceramici multistrato e a film poliestere assortiti
- ★ 100 diodi zener 1/2W e 1W
- ★ 25 condensatori a mica argentata - norme MIL - valori assortiti
- ★ 100 condensatori ceramici a disco valori assortiti
- ★ 50 compensatori ceramici nuovi e surplus assortiti
- ★ 100 fusibili 5-20 e 6-30 assortiti
- ★ 50 trimmer assortiti
- ★ 100 condensatori elettrolitici assortiti da 1µF a 6800µF
- ★ 10 condensatori poliestere di precisione 1,25% e 2,5%
- ★ 4 condensatori polistirolo sigillato (coll. 2% 13300pF 1300V ec. 4000V test)
- ★ 50 diodi metallici a vitone nuovi e non
- ★ 5 motori 220V AC assortiti 1/4 giro - 1 giro - 8 giri minuto
- ★ 2 coppie altoparlanti 16ø 98 cm
- ★ 500 mt cavetto per cablaggi super-flex sez. 0,85 mm
- ★ 4 display anodo comune equivalenti a FND507 mm 19,5-13 rosso
- ★ 4 display anodo comune Hewlett Packard mm 27,5-19,5 rosso
- ★ 4 display a matrice formato da 35 led rossi componibili tra loro mm 54-38-9
- ★ 1 scheda alimentatore in 220V out +12V 0,3A - 12V 0,3A +5V 0,8A 5V 0,8A
- ★ 2 puntali alta tensione per tester

- L. 44.000
- L. 5.000
- L. 1.500
- L. 5.000
- L. 5.000
- L. 5.000
- L. 4.000
- L. 5.000
- L. 6.000
- L. 7.000
- L. 6.000
- L. 15.000
- L. 4.000
- L. 6.000
- L. 15.000
- L. 10.000
- L. 5.000
- L. 12.500
- L. 3.500
- L. 15.000
- L. 5.000
- L. 5.000
- L. 15.000
- L. 12.000
- L. 8.000
- L. 20.000
- L. 20.000
- L. 10.000
- L. 15.000
- L. 5.000
- L. 8.000
- L. 12.000
- L. 11.000
- L. 10.000
- ★ 4 condensatori variabili in aria 120-180 pF
- ★ 5 condensatori variabili su corpo ceramico assortiti 8 ÷ 30pF 4 ÷ 32pF 5 ÷ 10pF 3 ÷ 37pF o a scelta
- ★ 50 portafusibili da pannello nuovi e surplus 5-20 e 6-30
- ★ 25 C.I. SN7400
- ★ 25 C.I. SN7401
- ★ 25 C.I. SN7402
- ★ 25 C.I. SN7405
- ★ 25 C.I. SN7410
- ★ 25 C.I. SN7420
- ★ 25 C.I. SN74LS175
- ★ 25 C.I. SN74154
- ★ 4 C.I. Z80 (CPU - Z80AP10 - Z80AS10 - Z80ACTC)
- ★ 50 portafusibili 5-20 per circuito stampato con chiusura a baionetta
- ★ 10 ricambi alim. 3 ÷ 24V Ø mm 25
- ★ 100 trasformatori ceramico Ø int. 3 mm h. 11 mm
- ★ 50 lampadine miniatura e microminiatura voltaggi e amperaggi assortiti
- ★ 2 alimentatori in 125-220V uscita 4Vdc e 15Vdc 0,5A cm 10-6-6. Pagate solo il trasform.
- ★ 50 diodi 1N5408 1000V 3A plastico
- ★ 2 prolunge originali USA: 10 mt circa RG8 con 2 connettori PL259 - 7 mt circa RG58 con 2 connettori BNC - surplus
- ★ 4 connettori BNC maschio volante per alta tensione in bagno d'oro
- ★ 20 trimmer a filo passo 5-10-15 mm 1 giro e multigiri marca Spectrol, Honeywell, Bourns ecc. assortiti
- ★ 50 Led rossi ø 3 mm
- ★ 10 condensatori a carta per corrente alternata assortiti
- ★ 4 reostati da 25 W a 100 W valori assortiti
- ★ 4 potenziometri a filo alta precisione
- ★ 10 adattatori coassiali tra diverse serie: BNC-NHF ecc. assortiti
- ★ 20 clip a cocodrillo rosso
- ★ 10 morsettiere professionali surplus in ceramica o bachelite da 2 a 16 poli
- ★ 10 triac e SCR assortiti
- ★ 20 zoccoli per integrati 22-24-40 pin assortiti
- ★ 5 transistor 2N3055 Thompson
- ★ 50 transistor BC 108 c.
- ★ 10 Microdeviatori 1 via e due vie a levetta e a pulsante
- ★ 10 quarzi da collezione varie frequenze in vetro sottovuoto

- L. 12.000
- L. 12.000
- L. 15.000
- L. 4.000
- L. 4.000
- L. 4.000
- L. 4.000
- L. 4.000
- L. 4.000
- L. 10.000
- L. 10.000
- L. 9.500
- L. 12.000
- L. 20.000
- L. 3.000
- L. 15.000
- L. 7.500
- L. 7.500
- L. 18.000
- L. 9.500
- L. 10.000
- L. 6.000
- L. 12.000
- L. 30.000
- L. 4.000
- L. 14.000
- L. 2.000
- L. 7.000
- L. 5.000
- L. 3.000
- L. 6.000
- L. 5.000
- L. 8.000
- L. 20.000
- ★ 5 quarzi 10 MHz
- ★ 2 kg dissipatori misure varie con ottimi componenti montati tipo transistor di potenza, diodi, C.I. ecc.
- ★ 10 spina volante audio bipolare ø 3,5 con cavo e passacavo
- ★ 3 kg schede con ottimi componenti: CPU, Ram, TTL, regolatori, transistor, diodi, connettori, led ecc.
- ★ 4 spezzoni da 2 mt cad. cavo al silicene a 20 poli
- ★ 6 spine americane con 2 mt cavo tripolare 3-0-75
- ★ 2 spezzoni da 8 mt cad. cavo schermato 75 ohm - a Norte mil.
- ★ 1 condensatore variabile ceramico 10 pF 4000 V
- ★ 1 commutatore professionale di potenza Siemens o freme programmabile da 2 a 25 posizioni - Contatti in oro o argento protetti antiossidamento
- 1 via L. 8.000
- 2 vie L. 12.000
- L. 3.000
- L. 8.000
- L. 6.000
- L. 6.000
- L. 10.000
- L. 15.000
- L. 6.000
- L. 10.000
- L. 12.000
- L. 15.000
- L. 5.000
- L. 6.000
- L. 10.000
- L. 7.000
- L. 20.000
- L. 8.000
- L. 6.000
- L. 10.000
- L. 5.000
- L. 5.000
- L. 5.000
- L. 5.000
- L. 2.000
- Il tutto a sole

IVA COMPRESA - TRASPORTO ESCLUSO - SCONTO 15% PER ALMENO L. 100.000 DI ACQUISTO



RX-TX PRC6 freq. 47-55 MHz in FM 6 canali. Si può alimentare a batterie 9V-4,5V-1,5V inseribili all'interno. Completo di antenna, microtelefono, serie di valvole di ricambio, manuale e schema. Come nuovo nell'imballo originale. £ 65.000



Avo Multmetro il più famoso ed ancora in produzione. Il più usato in Inghilterra completo di custodia e cavi Lit. 50.000.



Cyclops occhio di gufo allarme portatile ad infrarosso passivo per casa, ufficio e albergo - non rivela piccoli animali domestici - alim. batteria 9V - mm. 63x38x53h. a Lit. 18.000

Sconti per quantità



Ediphone Gramofono a cilindri originale Thomas Edison con 7 cilindri in cera (alcuni vergini) - registra e riproduce - anno costruzione 1914 - unico al mondo? Accettiamo offerte.

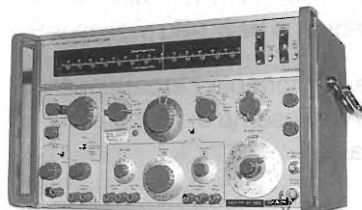

Marconi TF 2008 generatore di segnali 10 kHz ÷ 510 MHz AM-FM Sweep Marker Stabilità 5ppm Lit. 900.000

- Marconi TF2002 generatore segnali + TF2170B digital synchronized
- Marconi TF2123 function generator
- Tektronix 7704 oscilloscope 4 tracce-250 MHz dual beam
- Tektronix 575A transistor curve tracer
- HP 3404A digital voltmeter + 3444A



RECAL 9061 generatore di segnali 4MHz ÷ 520 MHz AM-FM sintetizzato Lit. 1.500.000

PER CESSAZIONE ATTIVITÀ VENDIAMO TUTTO IL NOSTRO MAGAZZINO A LOTTI. RICHIEDETE LISTE. CERCASI RAPPRESENTANTE PROVVISORI 20%

CONDIZIONI GENERALI DI VENDITA:

Abbiamo pronti cataloghi valvole con tutte le corrispondenze tra le valvole con numerazione europea, americana, VT e CV - 82 pag. £ 15.000

Se non altrimenti specificato, i prezzi non comprendono IVA e trasporto. Imballo gratis. Importominimo ordinabile £ 50.000 Pagamento contrassegno. Per qualsiasi controversia è competente il Foro di Roma.

RECENSIONE LIBRI

Cristina Bianchi

Bruno Audone - Luciano Bolla

"Principi di compatibilità elettromagnetica"

Alenia Technical Reports

(£. 100.000, pagg. 524)

Alenia Sistemi Difesa
Caselle Torinese
cm. 17x24 leg. bross.

Il volume che viene presentato in questa recensione è destinato ai tecnici, che dispongono di una preparazione matematica a livello universitario, desiderosi di approfondire le loro conoscenze in uno specifico settore dell'elettronica, quello della Compatibilità Elettromagnetica.

Solo recentemente questa materia ha assunto una precisa fisionomia scientifica che la colloca alla pari delle altre discipline scientifiche già consolidate.

Il libro in oggetto si propone di trattare i principali temi teorici e sperimentali che sono alla base delle problematiche EMC affrontandoli in maniera semplificata nella maggior parte dei casi e in modo rigoroso quando il rigore non è fine a se stesso, ma foriero di conclusioni significative.

Sono stati presi in considerazione anche gli aspetti delle misure che molte volte vengono trascurati in testi che trattano questo argomento, con la consapevolezza che la Compatibilità Elettromagnetica è essenzialmente una disciplina sperimentale.

Gli autori Bruno Audone e Luciano Bolla hanno iniziato a occuparsi di Compatibilità Elettromagnetica nel 1968, realizzando il primo laboratorio per prove EMC in ambito nazionale presso lo Stabilimento di Caselle (TO) della allora FIAT Aviazione.

Si sono occupati dei principali programmi aeronautici e aerospaziali in cui la Società - diventata poi Aeritalia, Gruppo Sistemi e Teleguidati - è



stata coinvolta, quali F104, Tornado, AMX, EFA, Tethered-Hypparcos, Iris. Si sono anche occupati di problemi EMC relativi a centrali nucleari, sistemi di trasporto terrestre, sistemi biomedicali, sistemi di trasmissione dati in ambiente sicuro, progettazione analogica e digitale.

Attualmente, nell'ambito della Divisione Avionica e Apparat Speciali dell'Alenia Sistemi Difesa, si occupano del progetto e della realizzazione di laboratori di misura di grandi dimensioni per prove su apparati e sistemi.

La Compatibilità Elettromagnetica ha oggi implicazioni che coprono un vastissimo campo di interessi; si può infatti affermare che ovunque vi sia impiego di energia elettrica vi sono problemi di Compatibilità Elettromagnetica.

Dopo una introduzione di carattere generale (Capitolo 1) dove si passano in rassegna i problemi di propagazione e gli aspetti essenziali dell'analisi di Fourier, nel Capitolo 2 si entra nel vivo delle tematiche di Compatibilità Elettromagnetica affrontando il problema delle masse, che sono intese nel senso più generale di specifiche interfacce elettriche.

Il Capitolo 3 racchiude lo studio dei collegamenti di massa che nuovamente sono interpretati come un particolare aspetto delle interfacce meccaniche.

Il Capitolo 4 prende in considerazione i dispositivi per contrastare le interferenze (filtri e soppressori), mentre il Capitolo 5 si propone di esaminare le tecniche per la protezione dalle interferenze irradiate.

Il Capitolo 6 è completamente dedicato a un aspetto delle interfacce elettriche e meccaniche (cavi e connettori) che normalmente, anche se non è sempre preso in considerazione nei testi di Compatibilità Elettromagnetica, riveste estrema importanza nei problemi EMC.

Il Capitolo 7, intitolato "Ambiente Elettromagnetico", passa in rassegna tutti quei temi che non si possono inquadrare in un contesto particolare, ma che rivestono importanza per specificità di applicazione (Protezione dell'informazione) o per alta criticità (Scariche elettrostatiche e alimentatori a commutazione).

Nel Capitolo 8 si affronta il complesso argomento della strumentazione di misura delineando gli aspetti più salienti dei dispositivi comunemente impiegati nelle misure di emissione e di suscettibilità.

I restanti tre Capitoli (9, 10 e 11) esaminano le principali normative EMC militari e civili a livello apparato e sistema, evidenziando l'impiego degli strumenti di misura e le principali problematiche che si possono incontrare nel condurre le prove così come è richiesto dalle specifiche applicabili.

Un'ampia ed esauriente bibliografia (110 opere citate) completa il volume e consente a coloro

che volessero ampliare le conoscenze di questo particolare e importante settore dell'elettronica di individuare i più validi studi effettuati nel mondo a tutt'oggi.

Due parole ancora sul prezzo e sul modo di poter acquistare questa opera così importante e fondamentale.

L'Alenia ha finanziato la stampa del libro e quindi è possibile acquistarlo direttamente presso questa società.

Tuttavia vi è un'altra possibilità interessante e gratificante per venirne in possesso. Pur essendo l'Alenia una fabbrica di mezzi da combattimento, ha pur tuttavia un "cuore" e un interesse verso i problemi umanitari. È quindi possibile ottenere il libro effettuando il versamento, come offerta, a favore della Associazione per la Prevenzione e la Cura dei Tumori in Piemonte o, in alternativa, per l'Opera Assistenziale "Cottolengo".

Auspicio un'adesione numerosa a questa lodevole iniziativa promossa dall'Alenia e dalla particolare sensibilità a questi problemi dell'autore, l'Ing. Bruno Audone. Per ulteriori informazioni inerenti l'acquisto e le relative modalità è sufficiente contattare l'Alenia - Gruppo Aerei Difesa, Caselle Nord (Torino) - Ing. Bruno Audone Tel. 011/9960740.

A presto.

ERRATA CORRIGE !!

Riv. 4/94 pag. 37 - Art. "SP-10 della Audio Research Corporation"

1) A pag. 43, nell'elenco componenti di figura 7 la R14 va letta come 26k Ω e non 6 k Ω

Riv. 6/94 pag. 67 - Art. "The voice of Vietnam"

1) A pag. 68 seconda riga colonna di destra, la frequenza indicata con 15.000 kHz va invece letta per 15.008 kHz

Riv. 6/94 pag. 81 - Art. "RA 218 of Type Writer"

1) Il titolo è errato, poiché l'indicazione "of Type Writer" fa riferimento al tipo di carattere impiegato e non all'apparato descritto

Di questi errori, ci scusiamo coi gentili Lettori.

ELECTRONIC HOT SUMMER

OVVERO: 10 IDEE PER L'ESTATE

Che bello, l'estate trionfa, il caldo ci assale: non ci resta che andare in vacanza! Bagagli e lunghissime file in auto verso il mare sono inconvenienti da preventivare, ma cosa potrebbe rilassarci di più, tra una coda autostradale e l'altra, che leggere la beneamata E.F. numero doppio? Tranquillizzati dalla piacevole tecnica lettura sarebbe tremendo notare la mancanza della "sequela" di schemini estivi!?

Non siamo così cattivi, anzi continuiamo la piacevole consuetudine di pubblicare anche gli stampati delle realizzazioni di spicco.

Relaxer

Il circuito che presentiamo al nostro pubblico è un rilassante audio per ascolto in cuffia. In poche parole se collegherete ad una cuffia questo apparecchio udrete suoni di tipo rilassante, simili al rumore bianco/rosa.

Il circuito si compone di due sezioni, una generatrice di rumore rilassante, l'altra BF di potenza a circuito integrato.

Queste righe vogliono presentare ai Lettori la circuitazione in cui uno zener diviene generatore di rumore, regolabile in effetto con P3 e in ampiezza con P1, P2. TR1 è un normale preamplificatore

monostadio a medio guadagno. Altra new entry è l'amplificatore di uscita per cuffia, in questo caso un U240 della Siemens, nuovo quanto semplice da utilizzare.

Eroga fino ad 1W, non necessita di reazioni esterne e funziona anche con 3Vcc. Le altre caratteristiche sono simili all'LM386N8.

Nessuna difficoltà presenta il montaggio del dispositivo che, una volta ultimato potrete chiudere in una scatoletta metallica di bella presenza.

A voi la scelta se alimentare a pile o con alimentatore stabilizzato da spina 9V/0,5A.

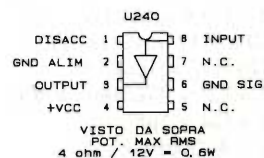
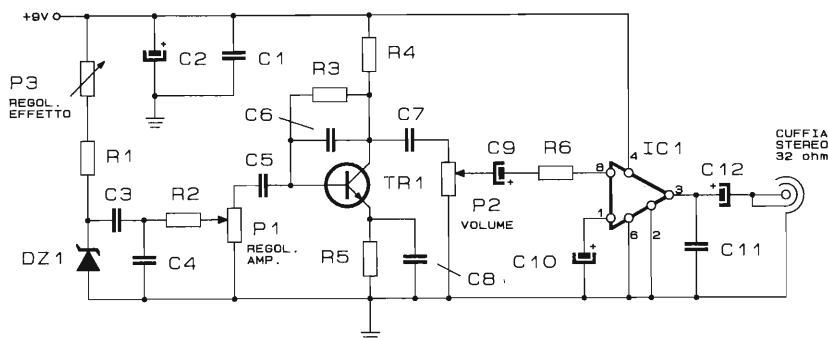

R1 = 1k Ω	P1 = 470k Ω pot. lin. semifisso
R2 = 470 Ω	P2 = 100k Ω pot. lin.
R3 = 150k Ω	P3 = 22k Ω pot. lin.
R4 = 5,6k Ω	C1 = 100nF poli.
R5 = 68 Ω	C2 = 1000 μ F/16V el.
R6 = 1,5k Ω	C3 = 100nF poli.

C4 = 1nF poli.
C5 = 100nF poli.
C6 = 10pF cer.
C7 = 220nF poli.
C8 = 68nF poli.
C9 = 1 μ F/16V el.

C10 = 100 μ F/16V el.
C11 = 220nF poli.
C12 = 220 μ F/160V el.
Dz1 = 8,2V/0,5W
TR1 = BC237
IC1 = U240 Telefunken

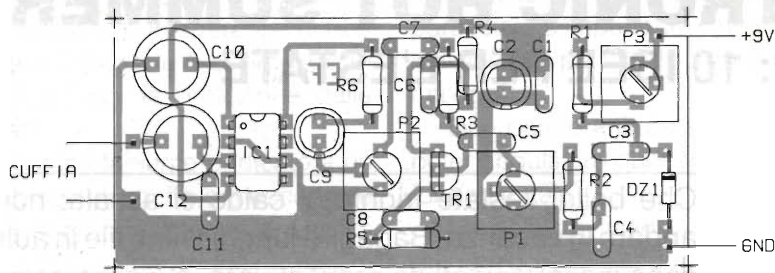

La tensione di rete in camper

Molti Lettori uniscono la passione del campeggio con quella dell'elettronica, allora perché non realizzare un comodo ed utile convertitore di tensione di batteria dell'auto o del camper per poter usare rasoi, radio e TV a tensione di rete 220V? Come ben noterete il circuito si compone di un oscillatore ad onda quadra di tipo discreto (TR1, TR2) la cui frequenza prossima a 50Hz è determinata da R3, C3 e R2, C4 tutto stabilizzato da un treppiede 7812.

La minima corrente erogata dall'oscillatore è amplificata da una coppia di Darlington PNP che, ad emittore comune, pilotano le due triadi di transistor di potenza finali. I sei semiconduttori di potenza sono da porre su robuste e nerborute alette di dissipazione. Non necessitano di miche isolanti. Basterà isolare le alette tra loro e rispetto al telaio della scatola.

D1, D2 prevengono guai se si inverte la tensione di alimentazione, bruciando F1.

R1 = 180k Ω
 R2 = R3 = 47k Ω
 R4+R7 = 330 Ω
 R8 = R9 = 5,6 Ω /1W
 R10 = R11 = 150 Ω /1W
 R12+R17 = 18 Ω /1W
 C1 = C2 = 47000 μ F/40V el.
 C3 = C4 = 1 μ F
 C5 = 1000 μ F/16V el.
 C6 = 1000 μ F/35V el.
 D1 = D2 = 21PT40
 D3 = D4 = P800J
 D5+D7 = 1N4001
 D8 = 1N5404
 TR1 = TR2 = BC 337
 TR3 = TR4 = BDW 94C
 TR5+TR10 = TIP 3055 KTP
 IC1 = 7812

T1 = primario (9+9V) 18+18V sec. 220V \pm 20% /300W

Lp1 = neon spia 220V

L1 = bobina antidisturbo 30A

F1 = 40A

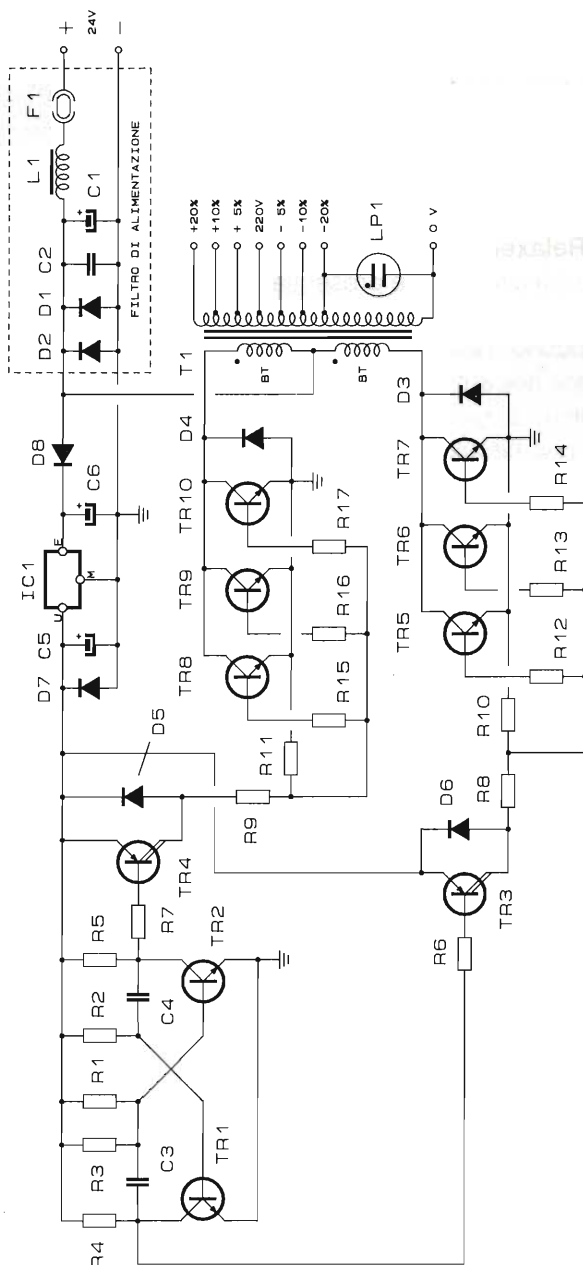

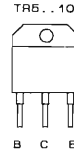
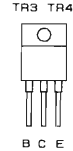
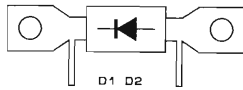
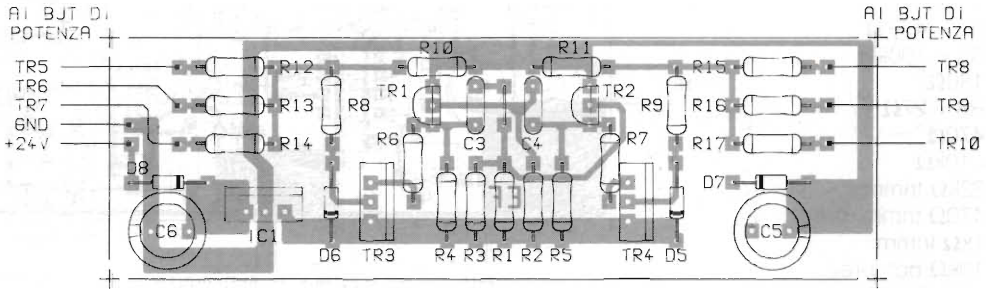

Il circuito funziona egregiamente sia a 12 che a 24V. Si ricordi solo di usare un trasformatore di uscita a tensione adeguata.

Il circuito stampato è previsto per la sola sezione di controllo mentre quella di potenza va montata a ridosso delle alette. Tutti i cablaggi interessati da alte correnti sono di

sezione 6mm².

Vista l'alta potenza è possibile alimentare a batteria elementi al neon 220V, lampade alogene, saldatori e piccoli utensili.

I finali di potenza di tipo bipolare sono rappresentati con il nuovo contenitore plastico che ha sostituito l'obsoleto TO3/P.

Greentrack

Overo come studiare il pensiero delle piante.

Chi mi dice se il geranio di casa non soffre delle continue litigate dei coniugi del piano di sopra o se le foglioline strappate dal gatto solleticano o seviziano la piantina di begonia? Tutto questo vi sarà chiaro, improvvisati biologi elettronici, se realizzerete questo marchingegno degno di Nero Wolf.

La circuitazione rivela senza dubbio che si tratta di un voltmetro differenziale a Fet, amplificato con operazionale e lettura con strumento ad ago. Non sono da ritenersi idonei i display perché la lettura sarebbe instabile.

L'alimentazione è di 18Vcc (due pile piatte da 9V in serie tra loro). Un 7812 stabilizza l'alimentazione del circuito operazionale mentre la tensione

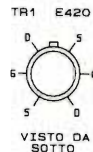
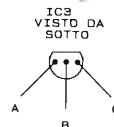
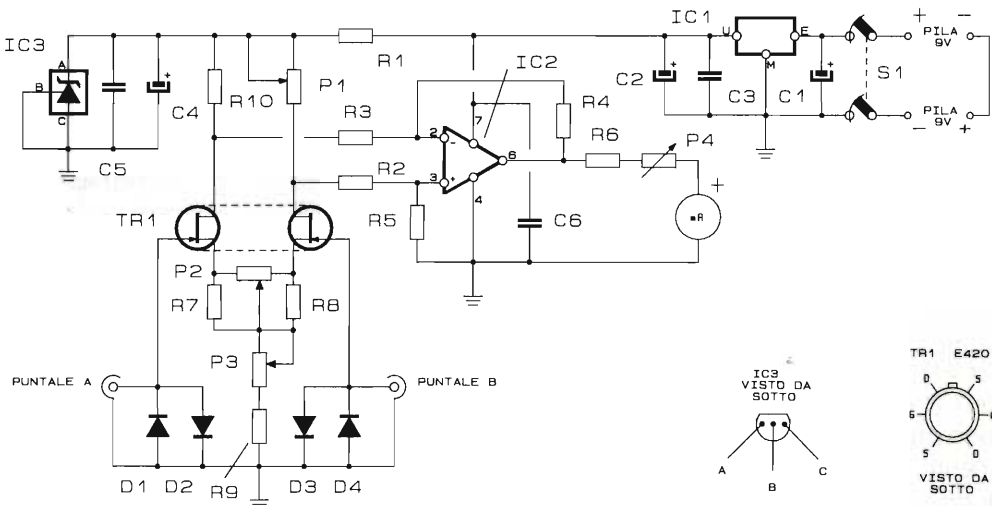

R1 = 150Ω
 R2 = R3 = 4,7kΩ
 R4 = R5 = 100kΩ
 R6 = 180Ω
 R7 = R8 = 27Ω
 R9 = 470Ω
 R10 = 10kΩ
 P1 = 22kΩ trimm.
 P2 = 470Ω trimm. prec.
 P3 = 1kΩ trimm.
 P4 = 10kΩ pot. prec.
 C1 = 470μF/25V el.
 C2 = 220μF/16V el.
 C3 = 100nF poli.
 C4 = 22μF/16V el.
 C5 = 100nF poli.
 C6 = 47nF poli.
 D1+D4 = 1N4148

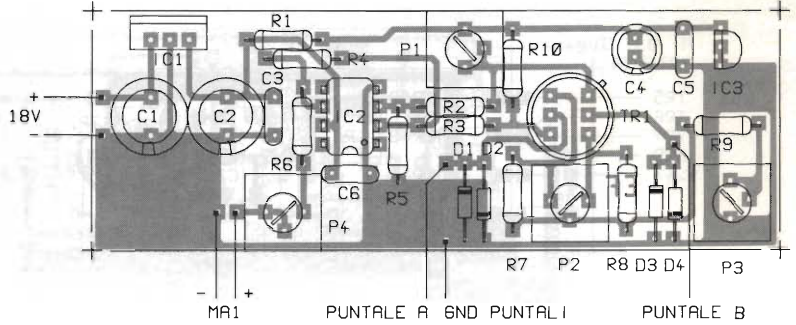

TR1 = E420 Dual Fet
 IC1 = 7812
 IC2 = LM741
 IC3 = zener di precisione compensato 9,1V
 MA1 = 100mA F/S

ai capi dei Fet, del tipo P420 doppio Fet selezionato, è regolata stabilmente a 9,1V con zener termocompensato di tipo professionale.

Mai come in questo caso è importante chiudere tutto in una scatoletta metallica posta a massa zero volte, servirsi di connessioni schermate per i capi dei puntali, pena letture erranee.

Il circuito rileva ogni differenza di potenziale ai capi dei puntali A e B quindi questa viene amplificata da IC2 e letta dal galvanometro.

P1 e P3 regolano l'ottimizzazione del differenziale ad effetto di campo, mentre P2 controlla la sensibilità del circuito. P4 regola il punto di zero dello strumento ad ago.

I puntali sono realizzati con cavo schermato posto a massa solo sul contenitore dell'elettronica, mentre al polo caldo delle connessioni sono saldate due placchette ramate da porre sulle foglie. Meglio ancora se si usa plastica conduttiva per elettromedicali. Buon divertimento.

Mini amplivalvole

Ora un circuito che nulla ha a che fare con l'estate, ma vista la moda del valvolare pensiamo possa interessare molti Lettori.

La nostra testata ha pubblicato vari amplificatori a valvole di potenza, ebbene questo circuito stereofonico non eroga molta potenza, pochi watt ma buoni. 4+4 per l'esattezza, giusti giusti per pilotare una coppia di tweeter. Magari abbinando il circuito con un crossover elettronico esoterico.

Se a differenza della maggioranza degli audiofili preferite poca potenza ma il suono valvolare "create" un microimpianto Hi-Fi a tubi.

In ingresso basta circa 1V effettivo per erogare piena potenza.

Le ECL 86 finali sono molto economiche e facilmente reperibili.

Per restare fedeli alla tecnica valvolare è previsto un alimentatore a tubo EZ 81 ma potrete sostituirlo pari pari con un semiponte 400V/1A.

Componenti un poco più ostici da recuperare sono i trasformatori di uscita le cui caratteristiche

R1 = R2 = R15 = R16 = 680kΩ
 R3 = R4 = R19 = R20 = 4,7kΩ
 R5 = R6 = 100Ω
 R7 = R8 = 1,8kΩ
 R9 = R10 = 100Ω
 R11 = R12 = 220kΩ
 R13 = R14 = 180Ω/1W
 R17 = R18 = 10kΩ
 R21 = 820Ω/2W
 P1 = P2 = 1MΩ pot. prof. a scatti
 P3 = 100Ω/3W
 C1 = C2 = C7 = C8 = 0,1μF/630V
 C3 = C4 = C11 = C12 = 47μF/450V el.
 C5 = C6 = 150pF/630V
 C9 = C10 = 8μF/450V el.
 C13 = C14 = 33μF/450V el.
 C15 = C16 = 68μF/450V el.
 C17 = C18 = 0,1μF/50V el.
 S1 = doppio deviatore 250V
 F1 = 1A
 V1 = EZ81
 V2 = V3 = ECL 86
 T1 = 50W prim. 220V sec. 2x280V/100mA + 6,3V/4,5A
 T2 = T3 = trasf. di uscita singolo 5W per ECL 86 uscita 4Ω

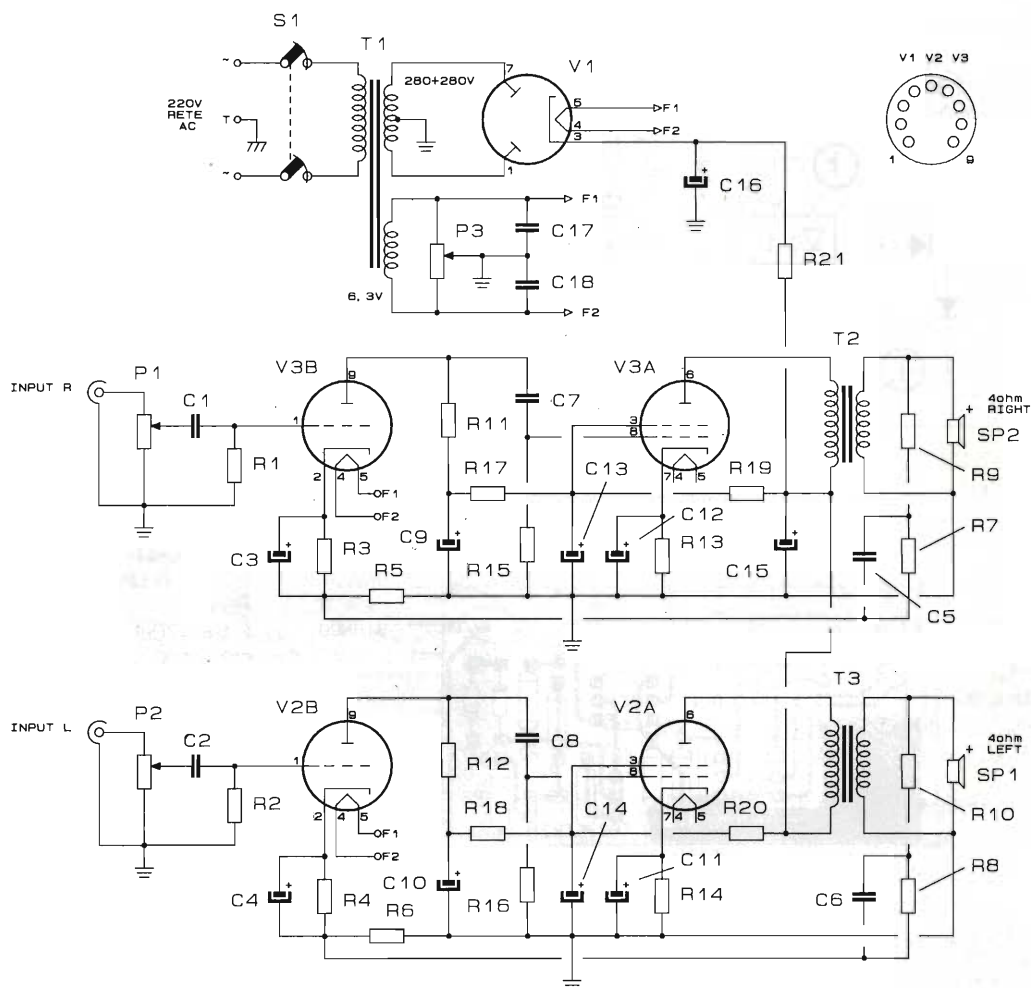

sono segnate nell'elenco componenti.

Non è previsto circuito stampato essendo il cablaggio a filo un classico del fai da te valvolare.

P3 è da regolare circa a mezza corsa, meglio se con un tester in portata 20Vca andrete a leggere 3,15V tra centrale di P3 e estremo, prima uno poi l'altro.

Questo potenziometro è una finezza circuitale tale da rendere simmetrica l'alimentazione dei filamenti rispetto la massa del circuito limitando al massimo il rumore di rete nell'audio.

Attenzione alla tensione anodica, pericolosa e piuttosto alta.

Contaore telefonico

Tutto si ritorce contro di noi, o per meglio dire contro il nostro portafoglio: aumenta il costo della bolletta telefonica, il canone bimestrale; ci si mettono anche le "erotic line" o "chat line" a bastonare l'utente quindi occorre metterci ai ripari! Un contaore telefonico potrà testimoniare quanto, nel giro di un mese, settimana o anno, ci aggrappiamo alla cornetta.

La consorte dice di telefonare solo una volta la

settimana alla mamma, il papà si dilunga a disquisire di elettronica con amici lontani, ebbene tutto sarà fedelmente segnato sul contaore. Cose sorprendenti! Solo l'anno scorso in casa di un mio amico, nell'arco dell'anno sono stati al telefono ben 421 ore e 27 minuti. È quasi un record.

Lo schema elettrico è composto da un rivelatore elettronico di linea occupata TR1, TR2 e TR3 e relativi componenti. Quando la linea è occupata il LED di OC1 è acceso quindi TR4, Darlington

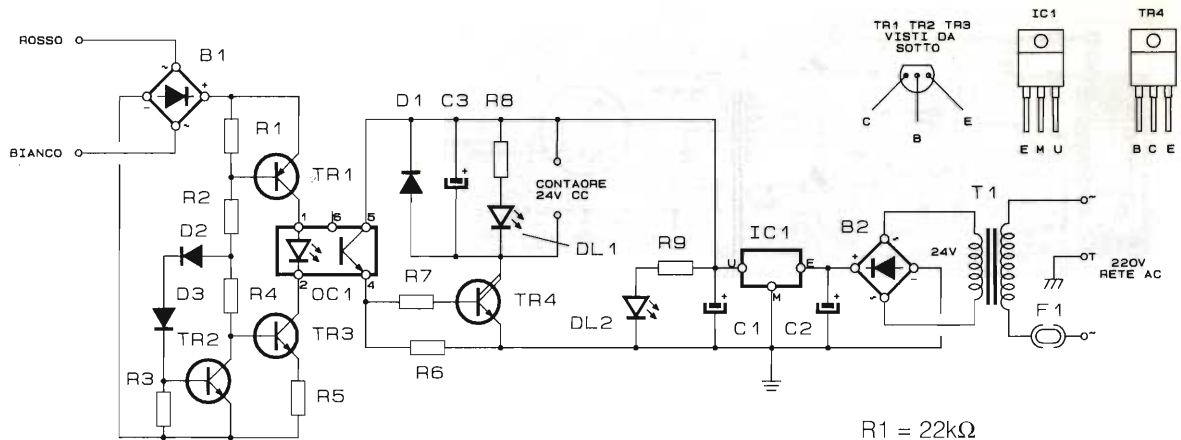

R1 = 22k Ω
 R2 = 100k Ω
 R3 = 2,2k Ω
 R4 = 10k Ω
 R5 = 470 Ω
 R6 = 10k Ω
 R7 = 4,7k Ω
 R8 = R9 = 2,2k Ω
 C1 = 470 μ F/35V el.
 C2 = 1000 μ F/35V el.
 C3 = 22 μ F/35V el.
 B1 = B2 = 50V/1A
 T1 = 220/24V - 5W
 F1 = 0,25A
 IC1 = 7824
 TR1 = BC327
 TR2 = TR3 = BC237
 TR4 = BDX 33

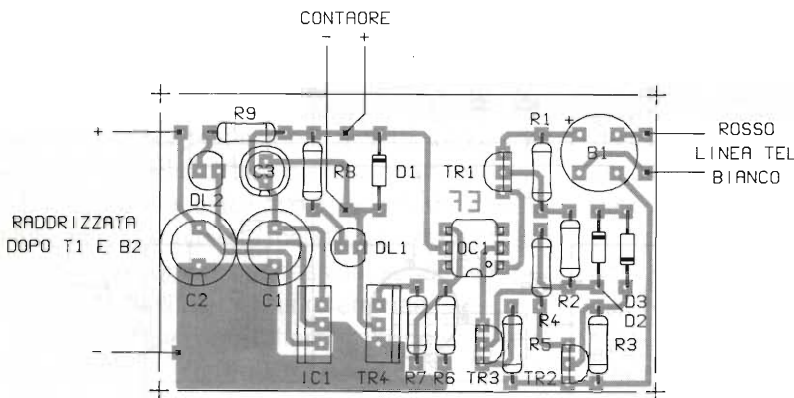

D1 = 1N4001
 DI1 = LED giallo
 DI2 = LED rosso

D2 = D3 = 1N4150
 OC1 = 4N32
 1 contaore meccanico 24V/100 Ω con reset

NPN conduce alimentando il motore del contaore 24V meccanico. Il contaore sar  del tipo Ore/Minuti con reset a pulsantino. A destra la sezione di alimentazione con stabilizzatore 7824.

Tutti i componenti escluso il ponte di alimentazione e trasformatore stanno sulla basetta. L'alimentazione   220Vca.

mentazione   220Vca.

Si ricorda ai Lettori che "non   valido" n  "onesto" azzerare il contaore dopo furtive telefonate "esterne"; neppure sconnettere dalla rete il circuito bloccando il contaore. Ai genitori si consiglia di collocare il circuito in zona protetta.

Summer Karaoke

Fiorello con il suo codino e la grande carica di simpatia ha contagiato un poco tutti. Alle otto di sera chi non   incollato alla TV scandendo le parole di "Piccolo grande amore" chi con Battisti, altri con i Pooh; perch  allora non farci un karaoke in casa?

  presto fatto, basta un microfono electrect amplificato a Fet, un preamplificatore monostadio (TR) ed un semplice mixer stereo. Il TDA 7350 in uscita erogher  ben 20+20W RMS pi  che sufficienti per rallegrare le feste estive.

Alimentando con 12Vcc/6A   possibile l'uso mobile con la batteria auto.

P1 dosa il segnale microfonic mentre P2 il segnale stereo proveniente dal lettore di cassette.

Coloro che di karaoke non si dilettono potranno usare il circuito come minimixer con micro per DJ. Per avere ulteriori ingressi audio stereo baster  duplicare i componenti R8,R9 e P2 per ogni ingresso aggiuntivo.

Come diffusori optate per casse portatili bass reflex 30W/40 Ω , magari due vie.

Il montaggio non impone cautele particolari,

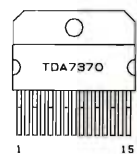
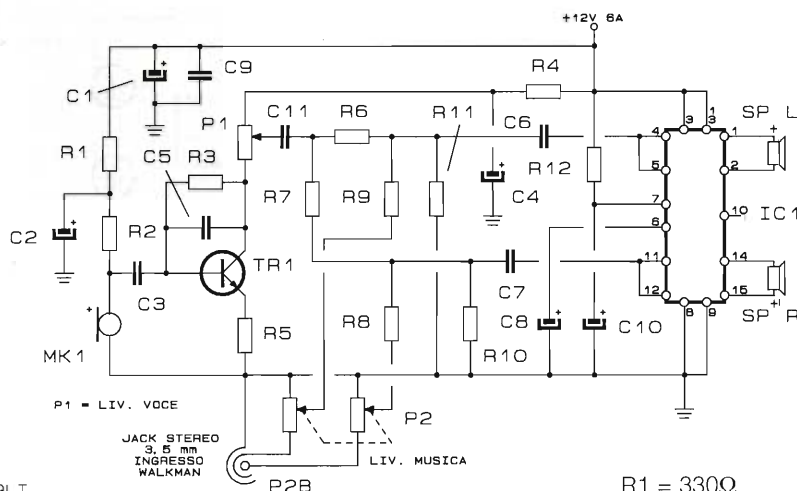

- 1 OUTPUT L
- 2 OUTPUT L
- 3 VCC
- 4 INPUT L
- 5 INPUT L
- 6 SVR
- 7 STAND-BY
- 8 GND ALIM.
- 9 GND SEGNALE
- 10 CLIPPING
- 11 INPUT R
- 12 INPUT R
- 13 VCC
- 14 OUTPUT R
- 15 OUTPUT R

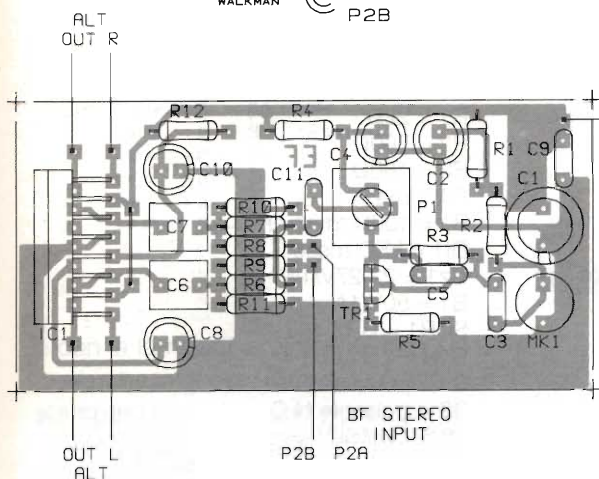

- R1 = 330Ω
 R2 = 1kΩ
 R3 = 150kΩ
 R4 = 1,8kΩ
 R5 = 120Ω
 R6 = R7 = 27kΩ
 R8 = R9 = 100kΩ
 R10 = R11 = 15kΩ
 R12 = 10kΩ
 P1 = 4,7kΩ
 P2 = 2x22kΩ log.
 MK1 = micro FET 3V

- C1 = 4700μF/25V el.
 C2 = 10μF/16V el.
 C3 = 0,33μF poli.
 C4 = 22μF/16V el.
 C5 = 10pF cer.
 C6 = C7 = 1μF poli.
 C8 = 47μF/25V el.
 C9 = 100nF poli.
 C10 = 10μF/25V el.
 C11 = 220nF
 TR1 = BC 237
 IC1 = TDA 7370 SGS

potrete collegare il micro sul circuito stampato o dotarlo di filo e jack. Sull'alimentazione positiva si preveda fusibile da 6,3A di protezione.

Il TDA 7350 scalda parecchio quindi non risparmiate sull'aletta di dissipazione. Non sono necessari kit di isolamento essendo il TAB di IC1 a massa.

Attesa telefonica

Spesso il lavoro, le mille cose da fare impongono al nostro interlocutore telefonico di attendere attimi, talvolta molto lunghi, prima di poter parlare con noi; esistono in commercio telefoni dotati di attesa confermata da un bip intervallato o dalla solita musichetta registrata sul nastro o digitalizzata, e ogni tanto una voce conferma che siete in attesa. Generalmente questi dispositivi sono parte integrante del telefono o del centralino ma molti possessori del semplice telefono "bigrigio" SIP, adottando questo circuito fruiranno dell'attesa musicale.

Questo progetto è composto di un circuito di blocco linea, che materialmente pone in attesa l'interlocutore ed inoltre, tramite trasformatore, sarà possibile diffondere musica o messaggi in linea, sempre durante il periodo di "Waiting".

Il circuito è da connettere in parallelo ai fili rosso bianco della linea telefonica, all'altro capo l'uscita audio del magnetofono. Il contatto di OC1 va collegato all'interruttore di comando pausa del registratore (generalmente vicino al jack del microfono).

L'attesa è inseribile con S1. In ingresso linea SIP, MOV1 protegge la apparecchiatura da extratensioni di linea telefonica.

T1 è un trasformatore di accoppiamento 600/100Ω per forchetta telefonica.

Il circuito si autoalimenta con la rete SIP.

Questa realizzazione oltre che essere molto utile vuole proporre ai Lettori un nuovo componente l'LS1056A accoppiatore ottico con uscita ad interruttore elettronico C/MOS bidirezionale. Simile ai MOC, Optotriac, questo accoppiatore funziona in corrente continua e non ha autoritenu-

R1 = 6,8k Ω /5W
 R2 = 27k Ω
 R3 = 1M Ω
 R4 = 18k Ω
 R5 = 150 Ω
 R6 = 47 Ω
 R7 = 100k Ω
 R8 = R9 = 15k Ω
 P1 = 47k Ω pot. lin.
 C1 = 470 μ /16V el.
 C2 = 10 μ /16V el.
 C3 = 22nF
 C4 = 100 μ /16V el.
 D1 = 1N4007
 D2 = TIC 216
 IC1 = SL440
 S1 = interruttore

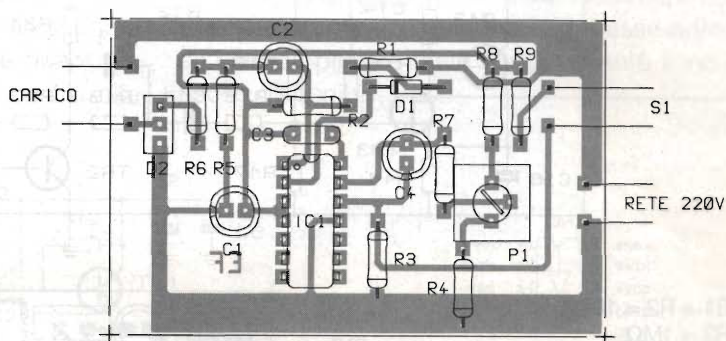
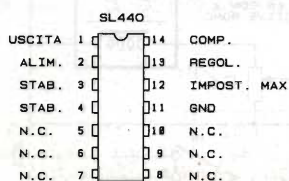
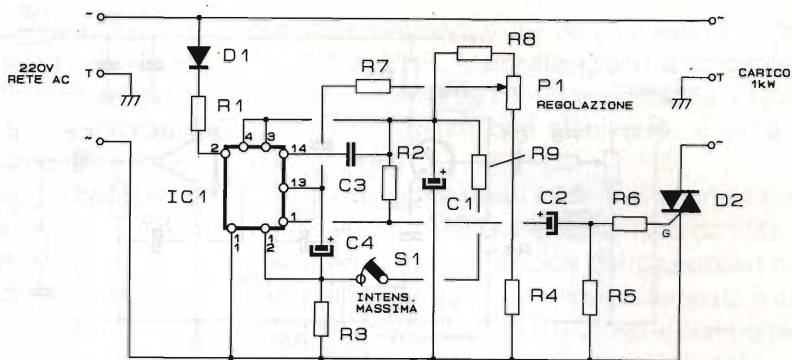

o con la lampadina vicino al letto del bimbo.

Anche in questo caso trovate il piccolo circuito stampato con tutti i componenti.

Il carico massimo ammesso dal Triac è 1kW sempre a patto di rendere le piste a tensione di rete più spesse con abbondante stagnatura.

Attenzione, questo circuito è alimentato diret-

tamente dalla rete quindi operate sempre con tensione sconnessa ed isolate tutto in box plastico, utilizzando un potenziometro con perno plastico. Ultima raccomandazione: prevedete sia in ingresso che uscita la connessione a norma di Legge per la terra.

Riverbero a molla

Il riverbero del suono è un effetto che da sempre ha appassionato gli audiofili ed appassionati di strumentazione musicale. Il riverbero, da non confondersi con l'eco, è quel particolare effetto molto simile all'acustica tipica dei grandi ambienti, l'eco è in parole povere la ripetizione nel tempo dell'emissione sonora, ben definita ed udibile, il riverbero è quella percezione di suono leggermente ritardata che possiamo udire ad esempio in chiesa. L'effetto è certamente coinvolgente e piacevole.

Ultimamente sono stati immessi sul mercato integrati molto speciali che incorporano memorie dette "bucket brigade", che ritardano elettronicamente il segnale audio in ingresso; questi circuiti sono molto validi ma spesso introducono nel segnale, rumore di commutazione e distorsione,

causata dalla conversione in rampa quadra della sinusoide in ingresso. Folta è la schiera di appassionati che sono ancora legati all'effetto delay a nastro o ai riverberi a molla.

Perché a molla? È presto detto! Il segnale in ingresso viene amplificato in modo da poter pilotare una testina magnetica connessa ad una o più molle abbastanza lunghe, all'altro capo altra testina (ricevente) e un ulteriore preamplificatore. Le due sezioni elettroniche sono connesse oltre che induttivamente dalla molla/testine anche da contoreazione facente capo a P2.

In questo modo, ponendo la molla vicino alle casse si risentirà delle vibrazioni emesse dai diffusori, allontanandola il riverbero diminuirà di conseguenza.

Le regolazioni previste sono P1 = livello di ingresso; P2 = profondità dell'effetto; P3 = sensibilità del

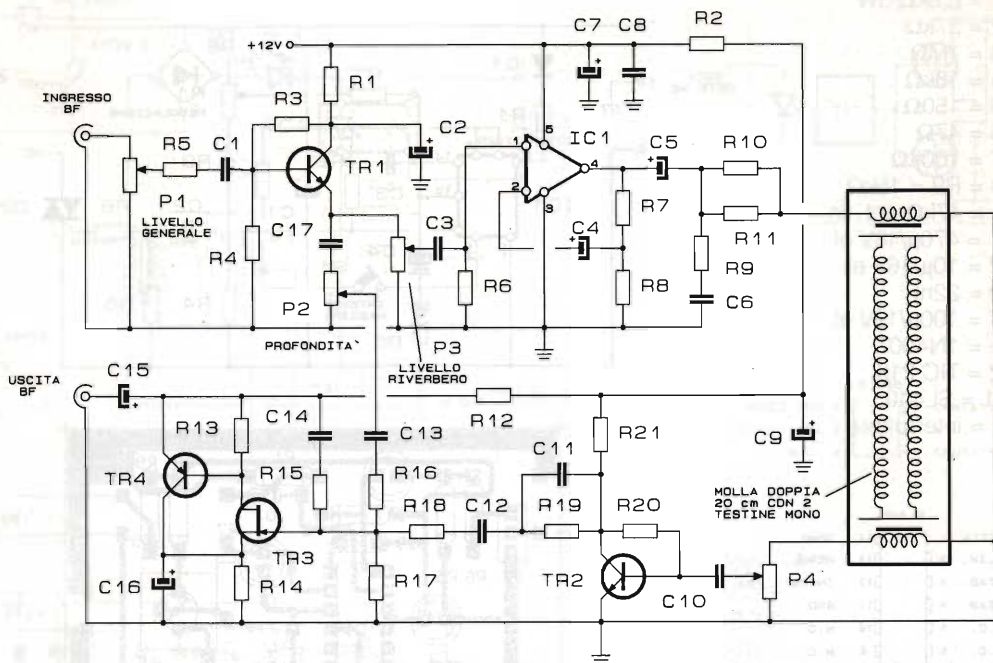

- R1 = R2 = 100Ω
 R3 = 1MΩ
 R4 = 270kΩ
 R5 = 100kΩ
 R6 = 22kΩ
 R7 = 220Ω
 R8 = 2,2Ω
 R9 = 10Ω
 R10 = R11 = 22Ω
 R12 = 2,7kΩ
 R13 = 680Ω
 R14 = 1,5kΩ
 R15 = 330kΩ
 R16 = 56kΩ
 R17 = 4,7MΩ
 R18 = 560kΩ
 R19 = 1MΩ
 R20 = 470kΩ
 R21 = 3,9kΩ

- P1 = P2 = 100kΩ pot. log.
 P3 = 22kΩ pot. log.
 P4 = 10kΩ trimmer
 C1 = 470nF
 C2 = 22μF/16V el.
 C3 = 470nF
 C4 = 220μF/10V el.
 C5 = 1000μF/16V el.
 C6 = 220nF
 C7 = 2200μF/16V el.
 C8 = 100nF
 C9 = 220μF/16V el.
 C10 = 330nF
 C11 = 1μF
 C12 + C14 = 100nF
 C15 = 4,7μF/16V el.
 C16 = 100μF/16V el.
 C17 = 100nF
 TR1 = TR2 = BC237
 TR3 = 2N3819
 TR4 = BC 327
 IC1 = TDA 2003

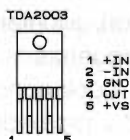
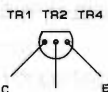
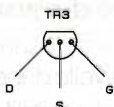
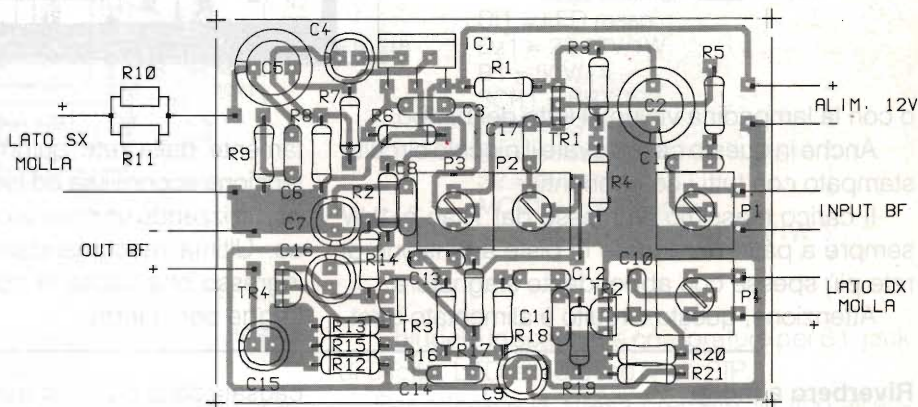

pilotaggio testina/molla (da regolare una tantum); P4 = sensibilità preamplificatore di uscita.

Le molle sono tuttora disponibili presso rivenditori di strumenti musicali.

Il montaggio è previsto tutto su circuito stampato eccetto le connessioni per la molla. Tutti i cavi di segnale sono schermati e si consiglia di racchiudere tutto in scatola metallica posta a massa.

Il Lettore non dimentichi il ponticello presente sulla basetta del circuito stampato.

La taratura relativa ai trimmer è semplice: basterà regolare i controlli in modo da non introdurre distorsione da clipping. P1 dosa il segnale in ingresso, P2 la profondità del riverbero e P3 il pilotaggio del sensore armonico.

Buon divertimento e un ottimo ascolto.

Amplificatore audio video

La duplicazione delle videocassette non sempre riesce alla perfezione perché il segnale audio video disponibile è appena sufficiente, o talvolta, proprio carente; le videocassette duplicate mancano quindi di brillantezza ed appare un leggero effetto neve determinato dall'alto livello di rumore di fondo; nei casi più gravi il colore addirittura scompare, riproponendo il bianconero.

Con questo semplice circuito potrete con tranquillità aumentare il livello del segnale.

L'ingresso e le uscite sono standardizzate a 75Ω .

Qualora disponeste di segnali audio separati dal video, sarà necessario realizzare due o più unità identiche. Sono previste due differenti uscite

per poter pilotare due utenze: un VCR ed il TV, due TV o due VCR. L'amplificazione di segnale è regolabile mediante P1. L'alimentazione a $12V_{cc}$ duali deve essere ben stabilizzata e priva di ronzio di rete.

Tutte le connessioni relative al segnale sono da realizzarsi con cavetto schermato da 75Ω .

La realizzazione pratica del dispositivo non pone difficoltà alcuna, il circuito stampato è elementare, basterà porre attenzione ai componenti polarizzati e montare IC1 su zoccolo 8 pin.

All'occorrenza, possono essere realizzati molti circuiti di questo tipo, connessi allo stesso ingresso così da pilotare tante utenze quante sono le uscite disponibili.

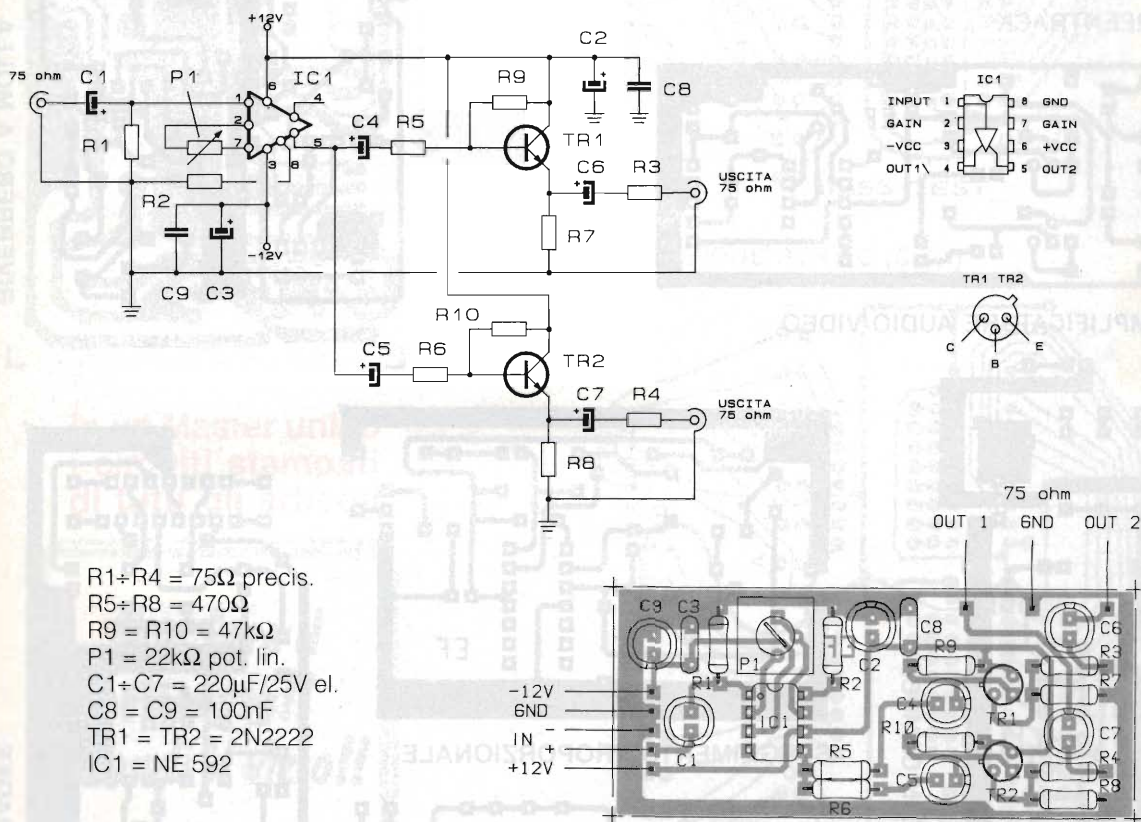

**NON È MAI TROPPO TARDI PER ABBONARSI
AD ELETTRONICA FLASH**

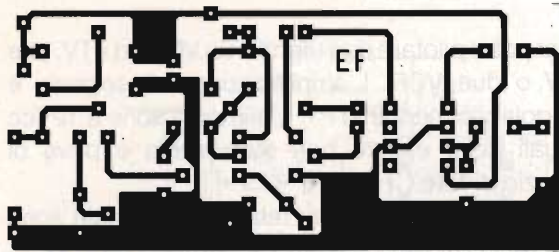

RELAXER

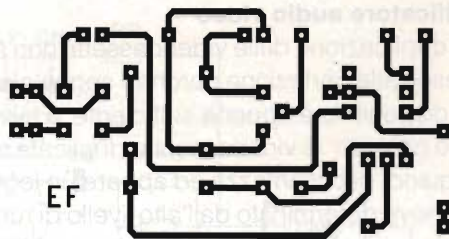

ATTESA TELEFONICA

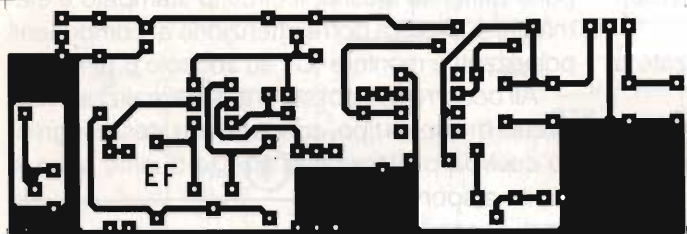

GREENTRACK

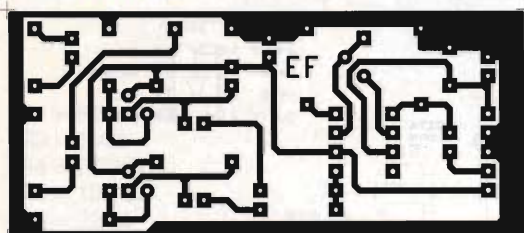

AMPLIFICATORE AUDIO/VIDEO

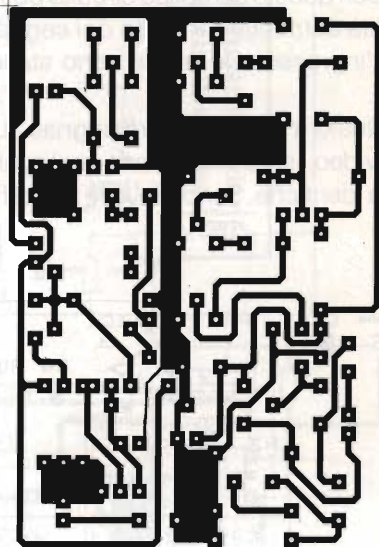

RIVERBERO A MOLLA

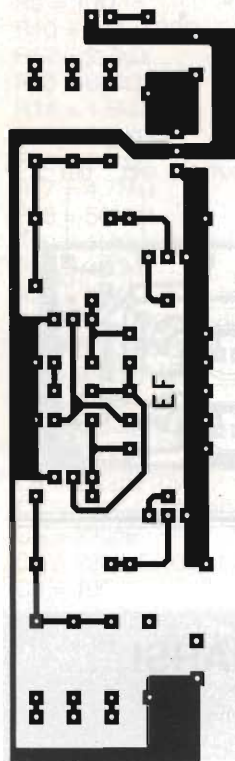

LA TENSIONE DI RETE IN CAMPER

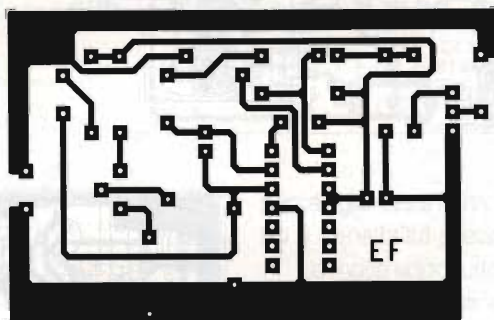

SPEGNIMENTO PROPORZIONALE

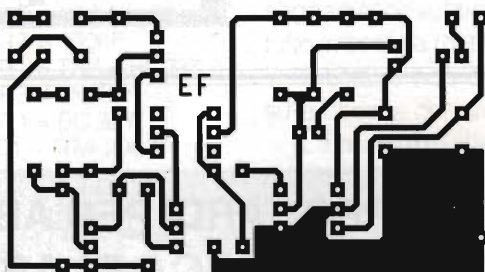

CONTAORE TELEFONICO

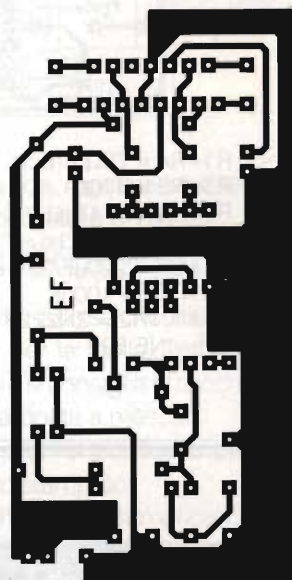

SUMMER KARAOKE

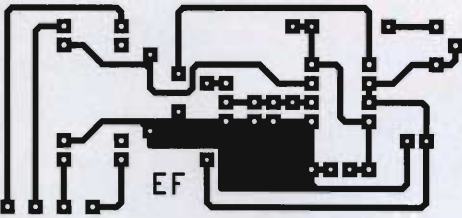

PPT PER RTX

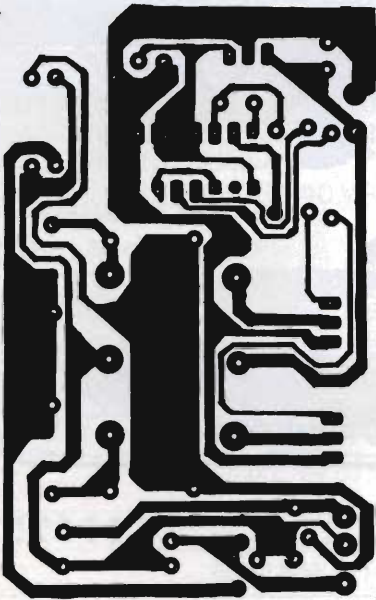

CONVERTITORE CON IGBT

In un Master unico
i circuiti stampati
di tutti gli articoli

**Non fare il
virtuoso!!
prendi il vizio!!**

**Leggi
Elettronica
Flash.**

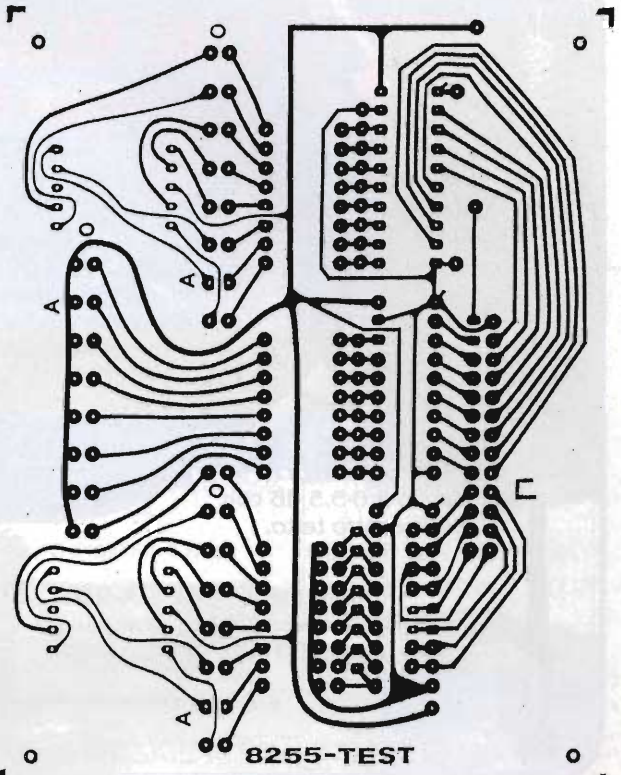

8255-TEST

APPLICAZIONE PER PC (C.S.1)

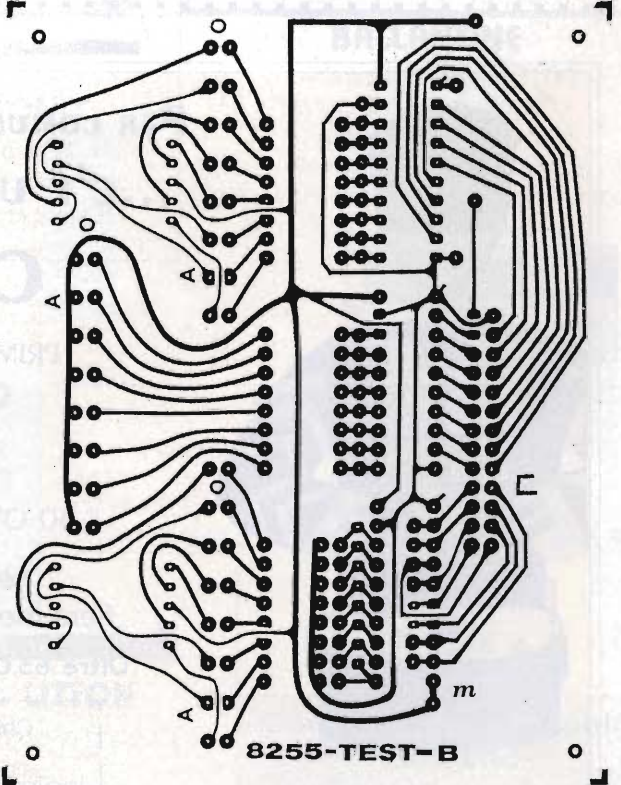

8255-TEST-B

APPLICAZIONI PER PC (C.S.2)



C.B. ELECTRONICS

di Giuseppe De Crescenzo

70100 BARI - S.S.100 km. 7,200 c/o Stazione I.P.
Tel. 080/548.15.46 - fax 080/548.15.46



Antenna CBE 1333
veicolare VHF-UHF cm 95
guadagno 3,0-5,5 dB con
cavo centro tetto.
£ 60.000

Commutatore CBE CX-201
2 vie coassiale freq. operativa
max 600 MHz - 2,5 kW pep
1 kW CW
£ 40.000

Microfono speaker
CBE-MS 107
miniaturizzato per
portatili VHF-UHF Icom-
Yaesu-Standard
£ 25.000

Duplexer **CBE 6001** VHF-UHF
freq. 1,3-170-350-550 MHz.
£ 45.000



Antenna CBE 3305
da base fissa
bibanda VHF-UHF
mt.5,40 guadagno
9,5-12dB
£ 245.000



SI EFFETTUANO SPEDIZIONI IN CONTRASSEGNO IN TUTTA ITALIA



PER COMUNICARE CON IL NUOVO...
...C'È UN NUOVO SALONE!

CQ PADOVA

PRIMO SALONE DEL RADIOAMATORE
E DELL'ELETTRONICA

FIERA di PADOVA

30 OTTOBRE - 1 NOVEMBRE 1994

nell'ambito di **TUTTI in FIERA:**
fiera mercato dell'hobby e del tempo libero

Oltre 63.000 visitatori nella edizione del 1993

Padova Fiere:
via N. Tommaseo, 59 - 35131 Padova
tel. 049/840111 fax 049/840570

Chiedere informazioni, o inviare questo tagliando
all'Ente Fiera di Padova: "Padova Fiere"

Indirizzo

Ditta

Tel. Fax

RICHIEDETECI IL CATALOGO 1994

DISPONIBILE
ALLA FIERA DI GONZAGA

ATTENZIONE!

La C.E.D. fornisce tutti i suoi strumenti USATI
in ottime condizioni, controllati, ricalibrati,
completi di manuali d'istruzione
(salvo diversi accordi)
GARANZIA DA 3 A 6 MESI

BIRD Carichi fittizi attenuati 30 dB

-8322: 200 W
-8325: 500 W
-8329: 2 kW
-8329-300: 2 kW



DC/500 MHz - NUOVI

Carico fittizio mod. 8921

5 kW - DC/1GHz
Connettore LC/F
NUOVO



BIRD

RICEVITORE COLLINS

250 kHz - 30 MHz / AM-SSB-CW Sintetizzato

mod. 651-S1



RACAL - DANA

Generatore di segnali sintetizzato
mod. 9081

AM/FM o modulazione di fase
5/520 MHz
Letture digitali 8 digit



BIRD

Wattmetri terminazione
-61: carico 80W
-612: carico 0/20-0/80 W
Frequenza lettura 30/500 MHz

MILLIVOLTMETRO RF

10 kHz-1,5 GHz / 1 mV-10 V RMS

BOONTON



mod. 72 B
CAPACIMETRO
1 pF - 3000 pF



mod. MV 823 B

MILLIVAC

8640 B/M



GENERATORE DI SEGNALE
500 kHz - 512 MHz
uscita 0,1 μ V/3V

HEWLETT - PACKARD

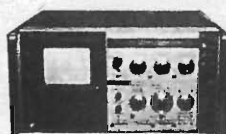

HEWLETT PACKARD

mod. 141T/8552B/8554B
ANALIZZATORE DI SPETTRO
100 kHz - 1250 MHz
cassetto "IF Section"
alta risoluzione



TEKTRONIX

Oscilloscopio mod. 465
DC/100 MC - doppia traccia
con memoria digitale B.F.

MILITARE

TS 1379/U



ANALIZZATORE DI SPETTRO
2 MHz - 31 MHz

BALLANTINE

Oscillatore BF mod. 6310A
Letture digitali 5 digit LED
Frequenza: 2Hz/1MHz
Risoluzione: 0.1Hz/100Hz
Onda sinusoidale - Stato solido Compatto



WAVETEK

Generatori di funzioni e Sweep**

-134** 0.2/2 MHz
-142 HF-VCG 0.0005 Hz/10 MHz
-148A** AM/FM & Mod. 0.0002 Hz/20 MHz uscita 30 V



POMONA

Cavo RG142 B/U per strumenti
intestato con connettori SMA/M
Frequenza: DC/18 GHz - 50 Ω
Lunghezza: 90 cm

ROANWELL

Cuffie altamente professionali
Made in U.S.A.



AIRTRON - LITTON

Guide d'onda flessibili in banda X
flangiate

QUANTATRON

Commutatori coassiali mod. W6XA in
guida d'onda 1 via 2 posizioni
Banda X - 22/30 V_{DC}

Componenti Elettronici Doleatto

C.E.D. s.a.s.

via S. Quintino, 36 - 10121 TORINO
tel. (011) 562.12.71 - 54.39.52
telefax (011) 53.48.77

lemm



STABILIZED DC POWER SUPPLY
13,5 VOLT 9 AMPER MAX

SHORT CIRCUIT PROTECTION
INPUT 220/240 V 50 Hz

mod. AL 7

AL7-7÷9 Amp. di picco - 13.5V

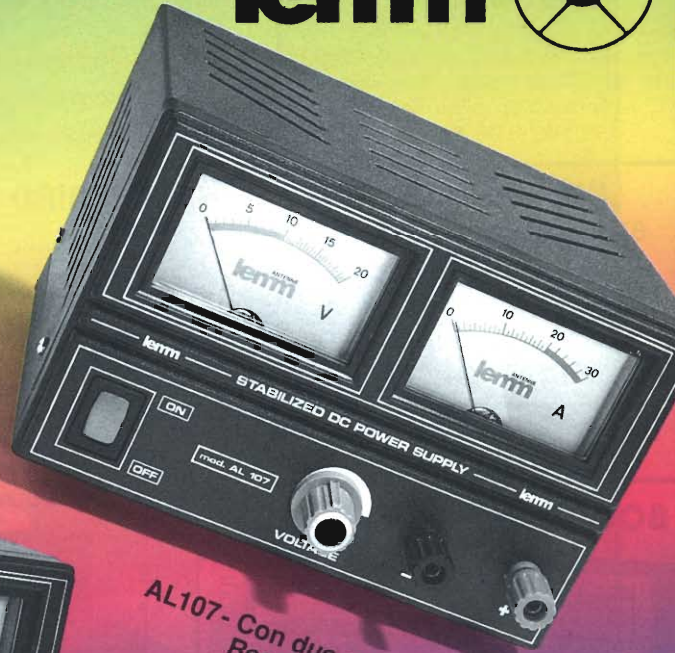

AL107- Con due strumenti V e A
Regolazione 3÷15V
7A max



AL112 - Regolazione 3÷15V
12A max



STABILIZED DC POWER SUPPLY
13,5 VOLT 12 AMPER MAX

SHORT CIRCUIT PROTECTION
INPUT 220/240 V 50 Hz

mod. AL 12

AL5 - 5÷7 Amp. di picco - 13.5V



STABILIZED DC POWER SUPPLY

13,5 VOLT 7 AMPER MAX

SHORT CIRCUIT PROTECTION
INPUT 220/240 V 50 Hz

mod. AL 5

AL12 - 12A - 13.5V

lemm

De Blasi geom. Vittorio

Via Santi, 2

20077 Melegnano (MI)

Tel 02/9837583

Fax 02/98232736

INTERCOMUNICANTI PER MOTOCICLI



PRC-3

È un compatto interfonico con FM radio che permette una conversazione simultanea tra pilota e passeggero. La funzione radio si disattiva nel momento in cui inizia una conversazione. Il PRC-3 è fornito di un controllo elettronico del volume, regolazione radio FM, e di un auricolare di facile installazione sia su caschi aperti che chiusi.

PRC-8

È una compatta ricetrasmittente motociclistica con funzione interfonica e radio FM. Permette sia collegamenti multipli con altre moto (fornite dello stesso apparato sullo stesso canale), sia la conversazione simultanea tra pilota e passeggero. La funzione radio FM si disattiva nel momento in cui inizia una conversazione. È dotato di un controllo elettronico del volume e della sintonia, e di un set auricolare che permette una facile installazione sia su caschi aperti che chiusi.

PRC-7

È un compatto ricetrasmittente motociclistico con funzione interfonica. Esso permette sia collegamenti multipli con altre moto, (fornite dello stesso apparato sullo stesso canale), sia la conversazione simultanea tra pilota e passeggero. È dotato di controllo elettronico del volume e di un set auricolare che permette una facile installazione sia su caschi aperti che chiusi.

PRC-2

È un compatto interfonico con funzione FULL-DUPLEX che permette una conversazione simultanea tra pilota e passeggero, come con un normale telefono. È dotato di un controllo elettronico del volume e di un microfono eliminamurori, oltre ad un auricolare di facile installazione sia su caschi aperti che chiusi.



PRC-9

Il PRC-9 è una compatta ricetrasmittente motociclistica con funzione interfonica pilota-passeggero. La funzione radio è in FULL-DUPLEX e permette la conversazione simultanea tra i due apparati in dotazione "a mani libere". Il PRC-9 comprende due set completi per due equipaggi con cuffie passeggero-pilota, di facile installazione sia su caschi aperti che chiusi.

TP-43

Ricetrasmittente a mani libere.

TP 43 è una radio FM portatile e compatta, creata per operare sulla banda dei 49 MHz. Sono possibili comunicazioni con un altro TP 43 o un altro ricetrasmittente operante sui 49 MHz. TP 43 è accessorio di gancio per cintura, cuffia-microfono con asta regolabile per il microfono. Apparato estremamente leggero (126 gr.), offre la possibilità di trasmettere sia in modo automatico "a mani libere" che manualmente con il pulsante PTT. Questo ricetrasmittente può essere utilizzato anche durante momenti ricreativi: in barca, in campeggio, durante escursioni e per motivi di lavoro come magazzinieri, addetti alle manutenzioni, addetti alla sicurezza ecc.

CTE INTERNATIONAL

42100 Reggio Emilia - Italy

Via R. Sevardi, 7

(Zona Industriale Mancasale)

Tel. 0522/516660 (Ric. Aut.)

Telex 530156 CTE I

FAX 0522/921248



RAMPAZZO

Electronica & Telecomunicazioni

di RAMPAZZO GIANFRANCO
Sede: Via Monte Sebotino, 1
35020 PONTE SAN NICOLÒ (PADOVA)
Tel. (049) 89.61.166 - 89.60.700 - 717.334
Telefax (049) 89.60.300

ASTATIC

HUSTLER

Mod.
1104/C



Mod. 575M/6



Mod.
D104/M6B



Mod. 557

Mod. 400



SILVER
EAGLE



UGM

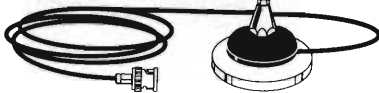

CMT800

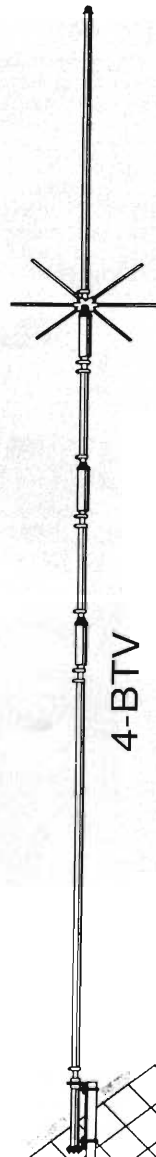

4-BTV



5-BTV



6-BTV

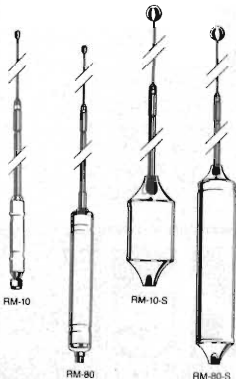

Part No.	Description	Approx. Bandwidth 2:1 SWR or Better
RM-10	10 Meter	150-250 kHz
RM-11	11 Meter	150-250 kHz
RM-12	12 Meter	90-120 kHz
RM-15	15 Meter	100-150 kHz
RM-17	17 Meter	120-150 kHz
RM-20	20 Meter	80-100 kHz
RM-30	30 Meter	50-60 kHz
RM-40	40 Meter	40-50 kHz
RM-75	75 Meter	25-30 kHz
RM-80	80 Meter	25-30 kHz
RM-10-S	10 Meter	250-400 kHz
RM-11-S	11 Meter	250-400 kHz
RM-15-S	15 Meter	150-200 kHz
RM-20-S	20 Meter	100-150 kHz
RM-40-S	40 Meter	50-80 kHz
RM-75-S	75 Meter	50-60 kHz
RM-80-S	80 Meter	50-60 kHz

**CONDIZIONI PARTICOLARI AI RIVENDITORI
PER RICHIESTA CATALOGHI INVIARE L. 10.000
IN FRANCOBOLLI PER SPESE POSTALI**

ASTATIC - STANDARD - KENWOOD - ICOM - YAESU
ANTENNE SIRTEL - VIMER - DIAMOND - HUSTLER
CUSH CRAFT - SIGMA - APPARATI CB MIDLAND - CTE -
PRESIDENT - LAFAYETTE - ZODIAC - ELBEX - INTEK -
TURNER - TRALICCI IN FERRO - ACCESSORI
IN GENERE ECC.



ALAN

CT 180

- VERSATILE VHF MULTIFUNZIONI
- MEMORIZZA 20 CANALI
- TASTIERA ILLUMINATA
- RIDOTTO CONSUMO
- PICCOLO E LEGGERO
- POTENTE NELLA TRASMISSIONE



ALAN

CT 145

- VERSATILE VHF PROFESSIONALE
- MEMORIZZA 20 CANALI, PIU' UNO PRIORITARIO
- DISPLAY ILLUMINABILE PER VISUALIZZARE TUTTE LE FUNZIONI
- RIDOTTO CONSUMO
- PICCOLO E LEGGERO
- POTENTE NELLA TRASMISSIONE



CTE INTERNATIONAL
42100 Reggio Emilia - Italy
Via R. Sevardi, 7
(Zona industriale mancasale)
Tel. 0522/516660 (Ric. Aut.)
Telex 530156 CTE I
FAX 0522/921248



TURBO 2001

cod. AT2001

GUADAGNO SUPERIORE
A QUALSIASI ALTRA ANTENNA
ATTUALMENTE SUL MERCATO



è una...



Potenza max 2000W
Lunghezza mt 1,95
Cavo RG58 speciale
Supporto isolatore
Bobina in Teflon

UDIO ELETTRONICA FLASH

ANTENNE
lemm

De Blasi geom. Vittorio

Via Santi, 2
20077 Melegnano (MI)

Tel. 02/9837583
Fax 02/98232736



ICOM

- ◆ **7W di RF**
Con il nuovo pacco batteria BP-132A (oppure a 13.5V), riducibili ad 1W
- ◆ **STAGNI**
Costruzione ermetica, stagna all'umidità e agli spruzzi
- ◆ **40 MEMORIE**
+ 1 dedicata alla frequenza di chiamata
- ◆ **TONE SCAN**
Funzione automatica per il riconoscimento della frequenza sub-audio per l'accesso al ripetitore
- ◆ **Completi di...**
...Tutti i tipi di ricerca...
Alta sensibilità in Rx...
Power Save...
Monitor sullo Squelch...
Blocco sulla tastiera...
Illuminazione temporizzata del visore...
Indicazione di ora oppure frequenza o numero di memoria sul visore...
Tutte le canalizzazioni Tone Squelch (opz.)
Presca per alimentazione esterna...

RICETRASMETTITORI PORTATILI VHF-FM

IC-2040XET IC-2040E

Versione UHF: IC-4040XET / IC-4040E



IC-2040XET Versione con tastiera DTMF

- ◆ Tastiera DTMF...
- ◆ 5 memorie DTMF...
- ◆ Comprensivo di Tone Squelch e Pocket Beep...
- ◆ Tasto dedicato per la ripetizione della segnalazione precedente...

marcucci S.p.A. — Ufficio vendite - Sede: via Rivoltana, 4 - km 8,5 - 20060 Vignate (MI) - Tel. 02/95360445 - Fax 02/95360449
Show-room: via F.lli Bronzetti, 37 / C.so XXII Marzo, 31 - 20129 MILANO - Tel. 02/7386051 - Fax 02/7383003

Teleradio Cecamore s.a.s. di D'Agostino Carlo Maria & C.

APPARATI PER TELECOMUNICAZIONI e RICETRASMISSIONI
RADIOAMATORI - CB - NAUTICA - CIVILE - TELEFONIA - ANTENNE e ACCESSORI
INSTALLAZIONI ed ASSISTENZA

Via Lungaterno Sud, 78-80 (dietro la capitaneria di Porto) PESCARA - Tel. e Fax (085) 694518 - C. Post. 14



VI-EL VIRGILIANA ELETTRONICA s.n.c.

Viale Gorizia, 16/20

Casella post. 34 - 46100 MANTOVA - Tel. 0376/368923 - Fax 0376/328974

SPEDIZIONE: in contrassegno + spese postali

Vendita rateale in tutto il territorio nazionale salvo benessere de "La Finanziaria"

NEL MESE DI LUGLIO IL SABATO SIAMO CHIUSI ATTENZIONE... SAREMO PRESENTI ALLA FIERA DI PIACENZA

CHIUSO PER FERIE
DAL 7/8 AL 20/8



KENWOOD TS 50



FT990 - Potenza 100W RX-TX all mode Range 0,1-30 MHz con accordatore automatico



FT890 - Potenza 100W RX-TX 0,1-30 MHz copertura continua



IC 2280 - Potenza 100W RX-TX a copertura generale



KENWOOD TS 450 SAT - Ricetrasmittitore potenza 100W su tutte le bande amatoriali SSB - CW - AM - FM - FSK accordatore automatico antenna incorporato, alimentazione 13.8V



IC 707 100W in 9 bande da 1,8 a 29 MHz SSB - CW - AM - FM (opz.) Rx da 500 KHz, a 30 MHz.



IC 737 Ricetrasmittitore HF mobile a 100W, accordatore automatico d'antenna - 500 - 1230 MHz - 100 W SSB, CW, FM, 4/40 W AM, 100 memorie



IC 7100 - Ricetrasmittitore da 25 a 2000 MHz eccezionale selettività e stabilità



KENWOOD TS 850 S/AT - Ricetrasmittitore per SSB - CW - AM - FM - FSK Potenza 100W



FT 736 - RxTx sui 144 MHz e 432 MHz opzionali schede per i 50, 220 e 1200 MHz



IC 970 H Ricetrasmittitore HF mobile a 100W, banda 1.8-30 MHz, 50 MHz



IC 900 Ricetrasmittitore multimode HF da 50 KHz alla massima banda e doppia conversione in USB



TS 790 E - Stazione base tribanda (1200 opzionale) per emissioni FM-LSB-USB-CW



YAESU FT 5100 - Ricetrasmittitore veicolare con Duplexer incorporato RxTx 144-148 MHz 430-440 MHz



FT 2200 5/25/150W in VHF, 5/20/35W in UHF 49 memorie - canalizzazione da 5 a 50 KHz



Z150 Ricettore di ridottissime dimensioni per il 2° canale da 100kHz a 1300 MHz



TM732 - Nuovo bibanda 50W VHF e 35W UHF, programmabile, 50 memorie, pannello frontale staccabile



IC 2340 H - Veicolare bibanda VHF/UHF Tx: 144/146 - 430/440 MHz Rx: 118/136 (AM) - 136/174 MHz 320/479 - 830/950 MHz (con modifica)



IC T21e - Palmare bibanda ad alta velocità di ricerca Tx 144/146 MHz 430/440 MHz Rx 108/136 MHz 136/174 MHz 330/460 MHz 850/950 MHz



IC 2700H - Veicolare bibanda VHF/UHF Tx: 144/146 - 430/440 MHz Rx: 118/174 - 320/470 MHz Con modifica ricezione da 830 a 990 MHz



TM-742 E - Veicolare multibanda 144 e 430 MHz più una terza (28-50MHz-1.2 GHz) con modifica



FT 416 - Potenza 5W - VHF/UHF 38 memorie - tastiera retroilluminabile



YAESU FT 26 - Palmare VHF larga banda 5W - DTMF di serie



YAESU FT 76 - Palmare UHF larga banda



IC 2 GX ET - Portatile bibanda VHF/UHF in FM caratterizzate da semplicità operativa, alta potenza RF (7W) ed impermeabilità a polvere e schizzi d'acqua



TH22E Ricetrasmittitore palmare FM di ridottissime dimensioni e grande autonomia



FT11R Ricetrasmittitore portatile "miniaturizzato" 146 memorie+5 speciali Rx Tx - 144/146 MHz



IC-W21 e IC W21ET - Bibanda palmare 5W VHF 144-148 MHz (Rx) 138-174 MHz (Tx) UHF 430-440 MHz



FT530 Palmare bibanda VHF UHF NOVITÀ



KENWOOD TH28E Ricetrasmittitore 144 e 430 MHz 41 mem. alfanumeriche
TH78E Bibanda VHF - UHF 50 mem. alfanumeriche Rx: AM 108 - 136 MHz Rx: FM 136 - 174 MHz 320 - 390 MHz 400 - 520 - 800 - 950 MHz

ANTENNE DA STAZIONE BASE

TECNICHE D'AVANGUARDIA
SOLUZIONI

CBS-18

ANTENNA CB OMNIDIREZIONALE DA BASE IN FIBRA DI VETRO Guadagno 9,9 dBiso

Struttura resistente al vento (40 m/sec). Riduzione del rumore elettrostatico. Radiatore isolato da interferenze causate da pioggia, nevischio e neve. Isolamento fino a 14500 volt. Altezza 5,48 m. Non sono necessari radiali di massa. Regolazione grossolana interna dalla lunghezza dello stilo terminale, senza effettuare tagli nella protezione esterna. Regolazione fine esterna, per una facile taratura in qualsiasi gamma di frequenza tramite le due apposite ghiera poste nella base dell'antenna

UV200

Antenna da base DUALBANDER di tipo collinare ad elevata efficienza con configurazione a 2 elementi VHF 5/8 d'onda e 4 elementi UHF 5/8 d'onda. Questa antenna è realizzata con ottimi materiali come la fibra di protezione dello stilo con trattamento anticorrosione e l'alluminio di tipo anticorrosodal.

L'uso di questa antenna è consigliato per apparati dualbander ma la si può usare anche con apparati VHF e/o UHF (apparati amatoriali).

UV300

Le caratteristiche principali sono come quelle del modello UV200 ma differisce per le seguenti particolarità: 3 elementi VHF 5/8 d'onda e 8 elementi UHF 5/8 d'onda.



CBS
18

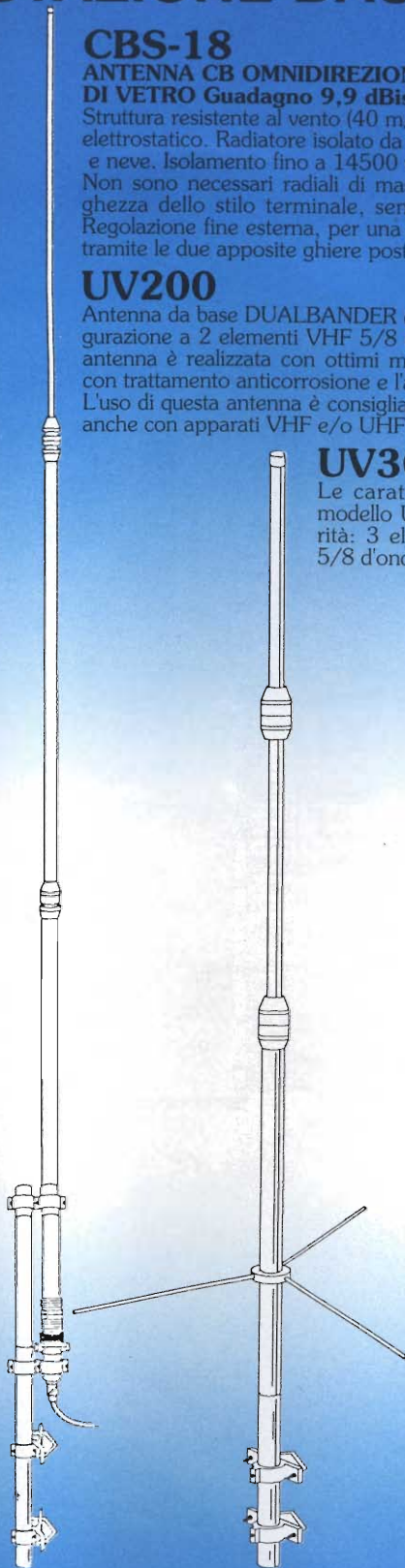

UV200
UV300

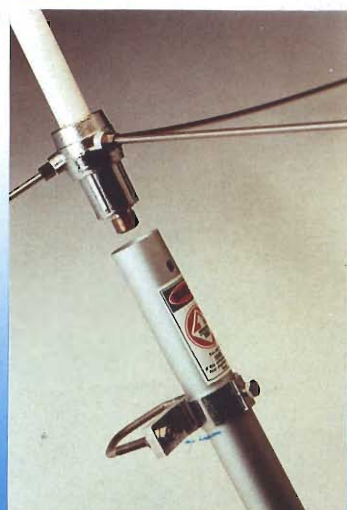

CTE INTERNATIONAL
42100 Reggio Emilia - Italy
Via R. Sevardi, 7
(Zona industriale mancasale)
Tel. 0522/516660 (Ric. Aut.)
Telex 530156 CTE I
FAX 0522/921248





Systema di decodifica e gestione di immagini rizzate di immagini da satelliti meteorologici per professionisti qualificati e per dilettanti particolarmente esigenti. Campionamento di TUTTI i punti trasmessi. Gestione video in super VGA a 256 colori.

METEOSAT:

Riconoscimento automatico delle immagini. Maschere colore con assegnazione automatica e tavolozze ricambiabili. Editor per creare nuove tavolozze colore. 30 animazioni su qualunque formato con sequenze fino a 99 immagini cadauna. Animazioni ad alta definizione sull'Europa. Animazioni su zone ingrandite. Salvataggi e creazione animazioni in completo automatismo. Monitoraggio termico su località impostate dall'utente con programma di visualizzazione dei grafici mensili e giornalieri. Zoom infiniti. Conversione in formato PCX. Ricezione in multi task che permette di esaminare altre immagini o animazioni senza perdere nulla in ricezione.

FILE ANIMAZIONE D2

MP8

professional

MP8 PROFESSIONAL

Modo TOTAL

UFS IP BUS
F8 F8 F8

Modo F1 Ricezione in DIRETTA

Modo F2 ANIMAZIONI

Modo F3 Animaz. D2 alta definiz.

Modo F4 Meteosat

Modo F5 NOAA

SALVA LOAD
F12 F11

Cambio canale automatico

contorni masch.

Tavolozze colori

1	2	3
4	5	6
7	8 gr.	9 neg.

Maschere colori

a ir1	b vis1	c wv1
b ir2	d vis2	f wv2

modifica colori

Zoom

64	66	1
----	----	---

Dati dell'Immagine

1992.95 FINE

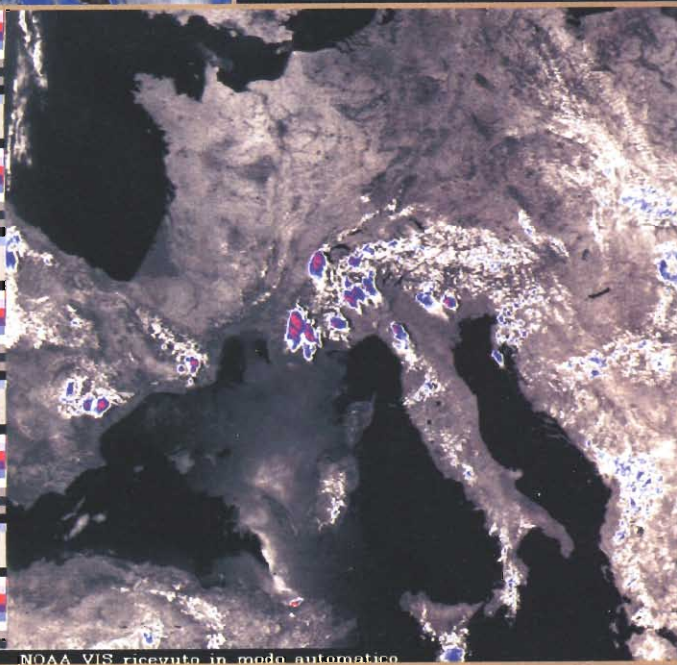

NOAA VIS ricevuto in modo automatico

NOAA (satelliti polari)

Ricezione in automatico: il sistema intercetta la sottoportante dell'emissione del satellite e va in start in assenza di operatore prelevando il file con l'immagine ricevuta che contiene sia il settore VIS che quello IR. Campionamento di TUTTI i punti trasmessi con creazione di immagini di altissima qualità.

Il SISTEMA MP8 opera su computer MS-DOS (IBM compatibile) con processore 80386 o superiore, in grafica SuperVGA, ed è composto da una scheda di acquisizione da inserire in uno slot del computer e da un software con installazione automatica.

È disponibile un dimostrativo composto da tre dischetti da 1,44 Mb e da un manuale tutto.

Ai ns. clienti che hanno già il sistema MP5 proponiamo il passaggio al MP8 a condizioni molto vantaggiose.

Gli aggiornamenti software futuri continueranno ad essere gratuiti per i clienti.

La nostra ditta costruisce anche un ottimo ricevitore per satelliti meteo con prestazioni superiori alla media.

1993 BY STUDIO ELETTRONICA FLASH

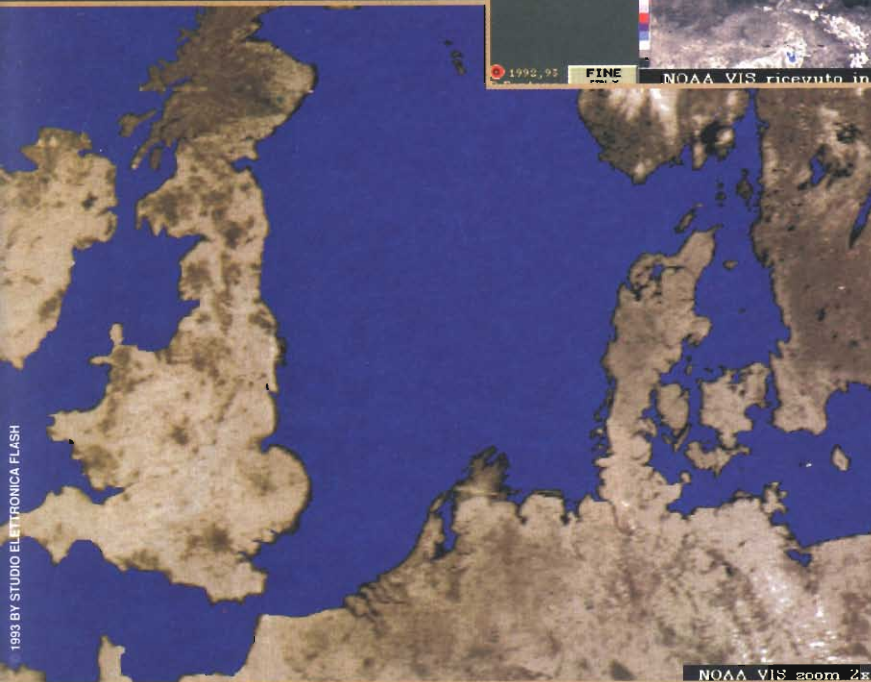

NOAA VIS zoom 2x



*Copia
gratuita
del nuovo
catalogo
disponibile
presso i
migliori
rivenditori*



CREAZIONE
ORIGINALE



ALTA
QUALITÀ



ALTA
EFFICIENZA



TECNOLOGIA
AVANZATA



ALTA
POTENZA

2000 GOLDEN

ANTENNE BASE CB CHE HANNO SEGNATO UN'EPOCA

SIRIO[®]

antenne

INTEK S.P.A. - Strada Prov. n. 14 Rivoltana, Km 9.5, 20060 Vignate (MI) - Tel. 02-95360470 (ric. aut), fax 02-95360431



HI-POWER 3000 PL



TURBO 2000

*Sirio,
quando il
particolare
fa la
differenza*



Nuovo sistema
di inclinazione
e bloccaggio
senza viti

INTEK[®]

COMMUNICATION & ELECTRONICS

Distribuzione esclusiva per l'Italia

In vendita presso tutti i migliori rivenditori